

# ELVITA



 ELVITA

**User manual**  
Refrigerator

**Bruksanvisning**  
Kylskåp

**Bruksanvisning**  
Kjøleskap

**Brugsanvisning**  
Køleskab

**Käyttöohje**  
Jääkaappi

CKF2853V

---

## Thank you

for your trust and the purchase of our product. This user manual is supplied to help you use this product. The instructions should allow you to learn about your new product as quickly as possible.

Make sure you have received an undamaged product. If you do find transport damage, please contact the seller from which you purchased the product, or the regional warehouse from which it was supplied.

## Tack

för ditt förtroende och för köpet av vår produkt. Denna bruksanvisning medföljer för att hjälpa dig att använda produkten. Med hjälp av instruktionerna kan du lära dig om din nya produkt så snabbt som möjligt.

Kontrollera att produkten du har tagit emot är oskadad. Om du upptäcker en transportskada, var vänlig kontakta återförsäljaren som du köpte produkten av, eller den lokala butiken som levererade den.

## Takk

for at du valgte ett av våre produkter. Formålet med denne brukerveiledningen er å hjelpe deg å komme i gang med produktet.

Forsikre deg om at produktet du har mottatt, er uskadet. Hvis du oppdager en transportskade, kontakter du selgeren du kjøpte produktet av eller lageret som produktet ble levert fra.

## Tak

fordi du har valgt at købe denne maskine. Formålet med denne hurtigvejledning er at hjælpe dig i gang med at bruge maskinen.

Kontrollér, at maskinen ikke er beskadiget ved modtagelsen. Hvis du opdager en transport-skade, skal du kontakte salgsstedet eller det lager, som maskinen er afsendt fra.

## Kiitos

luottamuksestasi ja tuotteemme ostamisesta. Tämä pikaopas on tarkoitettu auttamaan laitteen käytössä alkuun pääsemisessä.

Tarkista, ettei tuotteessa ole vaurioita. Jos havaitset kuljetusvaurioita, ota yhteyttä tuotteen myyjään tai paikalliseen myymälään, josta se toimitettiin.

Publication date: 2021-07-01

**ELVITA**

This document and its content, including written material and images, are the property of Elon Group AB. You may not copy, reproduce, modify, republish or distribute this document or any of its content without express written permission from Elon Group AB. © 2021, Elon Group AB. All rights reserved.

---

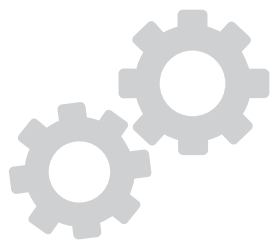

## WARRANTY

Guarantee of quality for the consumer (does not include wear parts).

## GARANTI

Kvalitetsgaranti gäller för konsument (omfattar ej förbrukningsdelar).

## GARANTI

Kvalitetsgaranti gjelder for forbrukere (dekker ikke forbruksdeler).

## GARANTI

Kvalitetsgaranti gælder for forbrugere (omfatter ikke forbrugsdele).

## TAKUU

Laatutakuu on voimassa kuluttajalle (ei koske kuluvia osia).

## CONTENTS/INNEHÅLL/INNHOLD/SISÄLTÖ

SVENSKA	5
NORSK	21
ENGLISH	37
DANSK	53
SUOMI	69

---

## INNEHÅLL

1. SÄKERHETSVARNINGAR .....	6
1.1 VARNING .....	6
1.2 BETYDELSE FÖR SYMBOLER MED SÄKERHETSVARNINGAR .....	9
1.3 SÄKERHETSVARNINGAR GÄLLANDE ELEKTRICITET .....	9
1.4 ANVÄNDNINGSVARNINGAR .....	10
1.5 VARNINGAR RÖRANDE INSTALLATIONSPLATSEN .....	11
1.6 VARNINGAR RÖRANDE AVFALLSHANTERING .....	12
2. KORREKT ANVÄNDNING AV KYLSKÅPET .....	13
2.1 VARNING .....	13
2.2 STÄLLBARA FÖTTER .....	14
2.3 OMHÄNGNING AV DÖRREN .....	14
2.4 BYTE AV BELYSNING (TILLVAL) .....	16
2.5 FÖRE FÖRSTA ANVÄNDNING .....	17
2.6 ENERGISPARTIPS .....	17
3. LAYOUT OCH REGLAGE .....	18
3.1 HUVUDKOMponenter .....	18
3.2 REGLAGE .....	19
4. UNDERHÅLL OCH SKÖTSEL AV KYLSKÅPET .....	20
4.1 NORMAL RENGÖRING .....	20
4.2 FRYSFACKET AVFROSTAS MANUELLT .....	21
4.3 NÄR ENHETEN INTE ANVÄNDS .....	21
5. FELSÖKNING .....	22

## 1. SÄKERHETSVARNINGAR

### 1.1 VARNING

Varning! Brandrisk/brandfarliga material

Denna enhet är avsedd för användning i hushåll och liknande, som till exempel: personalkök i butiker, kontor och andra arbetsplatser, bondgårdar, gäster på hotell, motell och andra boendemiljöer, B&B, catering och liknande icke-detaljhandelsmiljöer.

Denna enhet får användas av personer (inklusive barn) med nedsatt fysisk förmåga, nedsatt hörsel/syn, nedsatt mental förmåga eller som saknar erfarenhet, förutsatt att de övervakas eller får instruktioner om hur enheten används av en person som ansvarar för deras säkerhet.

Försäkra dig om att barn inte leker med enheten.

Om nätsladden är skadad ska denna ersättas av tillverkaren, tillverkarens servicerepresentant eller personer med samma behörighet (skadad nätsladd utgör en fara).

Förvara inga explosiva ämnen som aerosolburkar med brandfarlig drivgas i enheten.

Koppla bort enheten från strömförsörjningen efter användning, innan du transporterar den och före underhåll.

Varning! Håll ventilationsöppningar i enhetens hölje eller i dess inre fria från hinder.

Varning! Använd inte mekaniska anordningar eller andra medel för att påskynda avfrostningsprocessen, annat än de som rekommenderas av tillverkaren.

Varning! Skada inte köldmediekretsen.

Varning! Använd inte andra elektriska anordningar inuti kylskåpet än vad som rekommenderas av tillverkaren.

Varning! Avfallshanterar kylskåpet enligt lokala förordningar gällande avfallshantering av brandfarliga blåsmedel och köldmedium.  
Varning! Försäkra dig om att nätsladden inte fastnar eller skadas när du ställer enheten på plats.

Varning! Placera inte flera portabla vägguttag eller portabla strömförsörjningsaggregat nära enheten.

Använd inte förlängningssladd eller ojordad adapter (två stift).

Fara! Risk för att barn fastnar i enheten. Utför följande innan du kasserar uttjänt kylskåp eller frys:

- Ta bort dörrarna.
- Låt alla hyllor sitta kvar (dessa förhindrar att barn kan klättra in i enheten).

Koppla alltid bort kylskåpet från strömförsörjningen innan du installerar tillbehör.

Brandfarliga köldmedium och skummaterial (cyklopentan) används i denna enhet. Lämna in enheten till certifierad återvinningsstation när den ska skrotas (försäkra dig om att den inte kommer i kontakt med brandkälla). Denna enhet får inte brännas upp (risk för miljöskada).

Enligt EN-standard: Denna enhet får användas av barn från 8 år och uppåt och av personer med nedsatt fysisk förmåga, nedsatt hörsel/syn, nedsatt mental förmåga eller som saknar erfarenhet, förutsatt att de övervakas eller har fått instruktioner om hur enheten används på ett säkert sätt och att de förstår alla risker. Barn får aldrig leka med enheten. Rengöring och underhåll får inte utföras av barn utan uppsikt. Barn mellan 3 och 8 år får plocka ut produkter ur och ställa in produkter i kylskåpet.

Följ dessa anvisningar för att undvika förorening av livsmedel:

–Håll dörren öppen under så kort tid som möjligt (om dörren hålls öppen länge stiger temperaturen i enheten).

–Rengör regelbundet åtkomliga delar av dräneringssystemet och ytor som kommer i kontakt med livsmedel.

–Rengör vattentankarna om de inte har använts på 48 timmar. Spola igenom vattensystemet som är anslutet till vattenförsörjningen om inget vatten har matats fram de senaste fem dagarna. (anmärkning 1)

–Förvara rått kött och rå fisk i lämpliga behållare i kylskåpet så att dessa livsmedel inte kommer i kontakt med eller droppar vätska på andra livsmedel.

–Frysack med två stjärnor (\*\*) är lämpliga för förvaring av djupfrysta livsmedel eller för infrysning/förvaring av glass och isbitar. (anmärkning 2)

–Frysack med en (\*), två (\*\*) och tre (\*\*\*) stjärnor är inte lämpliga för infrysning av färska livsmedel. (anmärkning 3)

–Information för enheter som inte har fyra stjärnor: Detta kylskåp är inte lämpligt för infrysning av livsmedel. (anmärkning 4)

–Stäng av, frosta av, rengör, torka ur och lämna dörren öppen på kylskåp som inte ska användas under en längre period för att förhindra mögelbildning.



Anmärkning 1, 2, 3, 4: Kontrollera om dessa gäller din produkt.

Information för fristående enhet: Detta kylskåp är inte avsett att användas som inbyggd enhet.

Byte och underhåll av LED-lampor får endast utföras av tillverkaren, tillverkarens servicerepresentant eller annan behörig person (se kapitel 2.4 för information om byte av belysning).



## 1.2 BETYDELSE FÖR SYMBOLER MED SÄKERHETSVARNINGAR

 Förbudssymbol	<p>Detta är en förbudssymbol. Anvisningar vid denna symbol måste följas strikt. Om dessa anvisningar inte respekteras kan följden bli produktskada eller fara för användarens säkerhet.</p>
 Varningssymbol	<p>Detta är en varningssymbol. Anvisningar vid denna symbol måste följas strikt. Om dessa anvisningar inte respekteras kan följden bli produktskada eller personskada.</p>
 OBS-symbol	<p>Detta är en försiktighetssymbol. Anvisningar vid denna symbol kräver särskild försiktighet. Otillräcklig försiktighet kan leda till lindrig eller måttlig personskada eller skada på produkten.</p>

Denna bruksanvisning innehåller viktig säkerhetsinformation som du måste läsa igenom.

## 1.3 SÄKERHETSVARNINGAR GÄLLANDE ELEKTRICITET

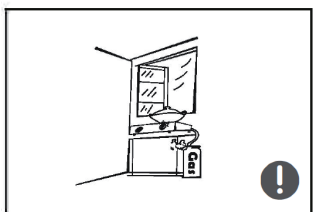
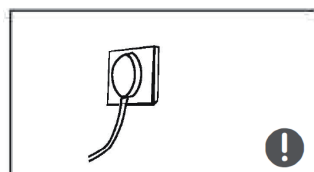
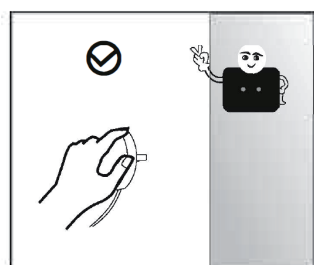

- Dra inte i nätsladden när du kopplar bort kylskåpet från strömförsörjning. Håll hårt i stickkontakten och dra den rakt ut från vägguttaget.

- Försäkra dig om att nätsladden inte är skadad (använd inte skadad nätsladd).

- Koppla omedelbart bort enhetens stickkontakt från vägguttaget om det uppkommer onormala ljud, konstig lukt eller rök. Kontakta återförsäljaren eller återförsäljarens servicerepresentant innan du startar enheten igen.

- Anslut enheten till vägguttag som inte används för andra apparater.

Försäkra dig om att nätsladdens stickkontakt är ordentligt isatt i vägguttaget (slarvigt isatt stickkontakt kan utgöra en brandrisk).

- Försäkra dig om att vägguttagelets jordstift är anslutet till korrekt jordledare.

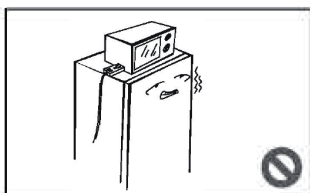

- Stäng omedelbart av gaskranen vid eventuellt gasläckage och vädra därefter ut gasen genom att öppna dörrar och fönster. Brand-/explosionsrisk! Koppla absolut inte bort kylskåpet eller annan elektrisk apparat vid eventuellt gasläckage (den minsta lilla gnista kan orsaka brand/explosion).
- Placera inga elektriska apparater ovanpå enheten (förutsatt att de inte är av en typ som tillverkaren har godkänt).

## 1.4 ANVÄNDNINGSVARNINGAR

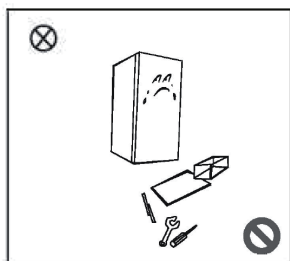

- Demontera inte kylskåpet och skada inte dess köldmediekrets. Eventuellt underhåll av enheten får endast utföras av behörig servicetekniker.
- Om nätsladden är skadad ska denna ersättas av tillverkaren, tillverkarens underhållsavdelning eller behörig servicetekniker (skadad nätsladd utgör en fara).

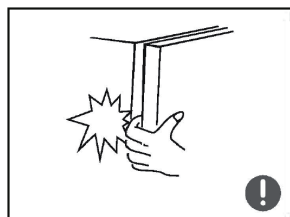

- Var försiktig så att du inte klämmer fingrarna mellan kylskåpsdörren och själva kylskåpet. Stäng kylskåpsdörren försiktigt så att inga livsmedel välter.
- Risk för köldskada! Ta inte ut livsmedel eller behållare (särskilt metallbehållare) ur kylskåpets frysack när du har våta händer.



- Skaderisk! Håll inte händerna under eller bakom enheten.
- Risk för kvävning eller fallskada! Försäkra dig om att barn inte kan komma in i eller klättra på kylskåpet.
- Placera inte tunga föremål ovanpå kylskåpet. Det finns risk att dessa faller ned och orsakar personskada när dörren öppnas.

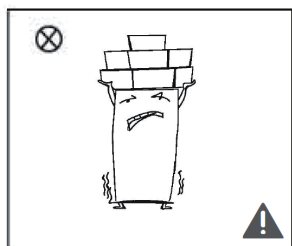

- Koppla bort kylskåpet från vägguttaget vid strömavbrott och innan du rengör enheten. Vänta minst 5 minuter innan du ansluter kylskåpet till strömförsörjning igen (annars kan kompressorn skadas).

- 1) Försäkra dig om att kylskåpet inte arbetar under längre perioder vid temperaturer lägre än det nedre temperaturområde det är avsett att användas vid (livsmedel som förvaras i kylskåpet kan bli dåliga).
- 2) Förvara inte mousserande drycker i frysfack. Ät inte vissa typer av produkter (till exempel sorbet) när de är för kalla.
- 3) Överstig inte max. lagringstid rekommenderad av livsmedelstillverkaren vid förvaring i kylskåpet (detta gäller alla livsmedel, men särskilt snabbfrysta livsmedel).
- 4) Försäkra dig om att livsmedel inte tinar under avfrostning av kylskåpet (vi rekommenderar att du till exempel lindar in livsmedel i flera lager tidningspapper).
- 5) Om frysta livsmedel börjar tina under manuell avfrostning, underhåll eller rengöring kan hållbarhetstiden påverkas negativt.

## 1.5 VARNINGAR RÖRANDE INSTALLATIONSPLATSEN

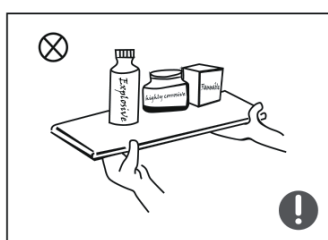

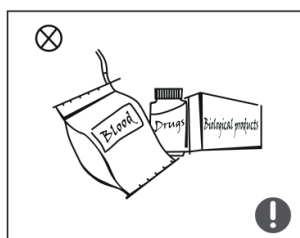

- Förvara inte brandfarliga, explosiva, lättflyktiga eller mycket korrosiva ämnen i kylskåpet (risk för produktskada och brand).
- Brandrisk! Placera inte brandfarliga föremål nära kylskåpet.



- Kylskåpet är endast avsett för hushållsbruk (dvs. förvaring av livsmedel). Det får inte användas för att förvara till exempel blod, mediciner eller biologiska produkter.

## 1.6 VARNINGAR RÖRANDE AVFALLSHANTERING

-  Brandfarliga köldmedium och skummaterial (cyklopentan) används i detta kylskåp. Vid slutet av kylskåpets livscykel ska detta tas till auktoriserad återvinningsstation för miljövänlig återvinning. Denna enhet får inte brännas upp (risk för miljöskada).
-  Avlägsna dörr, dörrpackning och hyllor innan du avfallshanterar kylskåpet (förvara dem på ett säkert ställe). Om du inte gör det finns det risk att barn fastnar inuti enheten.
-  Korrekt kassering av denna produkt  
Denna märkning anger att produkten inte ska kasseras tillsammans med annat hushållsavfall. Lämna in produkten för återvinning. På så sätt bidrar du till att förhindra skada på miljö eller människors hälsa, och så kommer enhetens återvinningsbara delar till användning igen. Avfallshandera enheten antingen på lokalt återvinnings- och insamlingsystem eller lämna tillbaka den till återförsäljaren där du köpte den. Återförsäljaren kan återvinna denna produkt på ett miljövänligt sätt.

## 2. KORREKT ANVÄNDNING AV KYLSKÅPET

### 2.1 VARNING

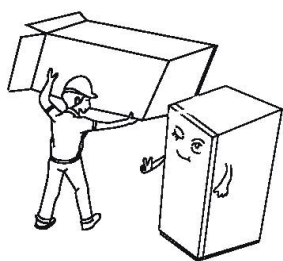

- Ta bort allt förpackningsmaterial (inklusive nedre underlägg, skumdynor och tejp) från kylskåpets insida och avlägsna plastfilm från dörrar och kylskåp innan du använder kylskåpet.

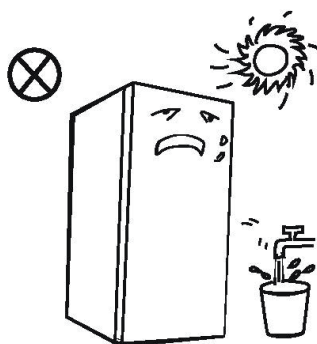

- Kvävningsrisk! Försäkra dig om att barn inte kan komma åt förpackningsmaterial och andra komponenter.

- Placera enheten på en plats där den inte kommer i kontakt med värme eller direkt solljus. Placera inte kylskåpet på fuktig eller våt plats (risk för rost och försämrade isoleringsförmåga).

- Spola/tvätta inte kylskåpet med vatten och placera det inte på en plats där det finns risk att det utsätts för vattensprut (den elektriska isoleringen kan försämrats).

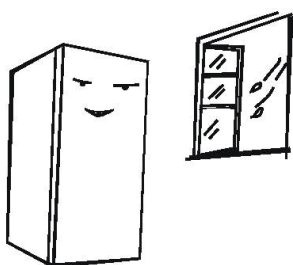

- Placera kylskåpet på en välventilerad plats inomhus med plant och hårt golv. Justera fötterna om golvet är ojämnt.

- Använd inte enheten för mobila tillämpningar (som till exempel på en båt).

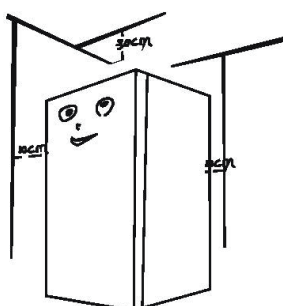

- Försäkra dig om att utrymmet ovanför kylskåpet är större än 30 cm och att utrymmet mellan kylskåpet och vägg är större än 10 cm (på så sätt förbättras värmeavgivningen).

**!** Säkerhetsåtgärder före installation:  
Innan du installerar eller justerar tillbehör: Försäkra dig om att kylskåpet är bortkopplat från strömförsörjning.

## 2.2 STÄLLBARA FÖTTER

### 1) Ritning över ställbara fötter

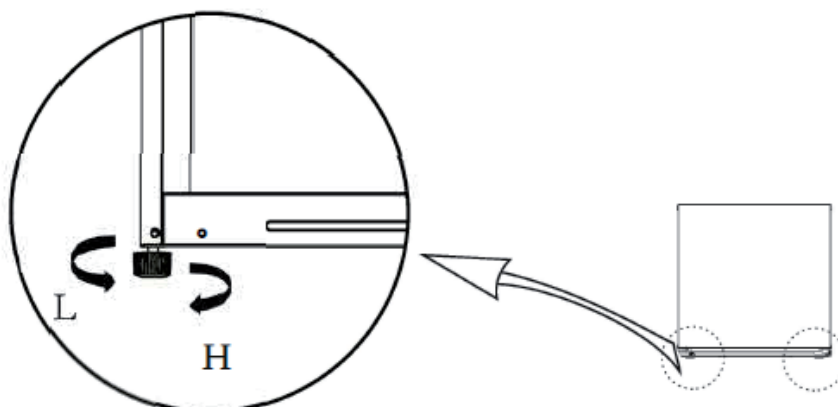





(Bilden ovan är endast avsedd som referens. Faktisk konfiguration varierar beroende på typ av produkt eller återförsäljarens specifikation).

#### Justeringsförfarande

- Skruva fötterna medurs för att höja kylskåpet.
- Skruva fötterna moturs för att sänka kylskåpet.
- Justera höger och vänster fot tills kylskåpet är i våg.

## 2.3 OMHÄNGNING AV DÖRREN

Nödvändiga verktyg			
	Stjärnskruvmejsel		Spackelspade eller skruvmejsel med tunt blad
	Spärrskaff med hylsa (5/16")		Maskeringstejp

1. Stäng av kylskåpet och avlägsna alla föremål från dörrfacken.
2. Avlägsna övre skydd och skruvar som håller det övre gångjärnet på plats. Avlägsna därefter det övre gångjärnet. Försäkra dig om att dörren är vertikal under hela detta förfarande (om den lutar finns det risk att den lossnar och faller i golvet).

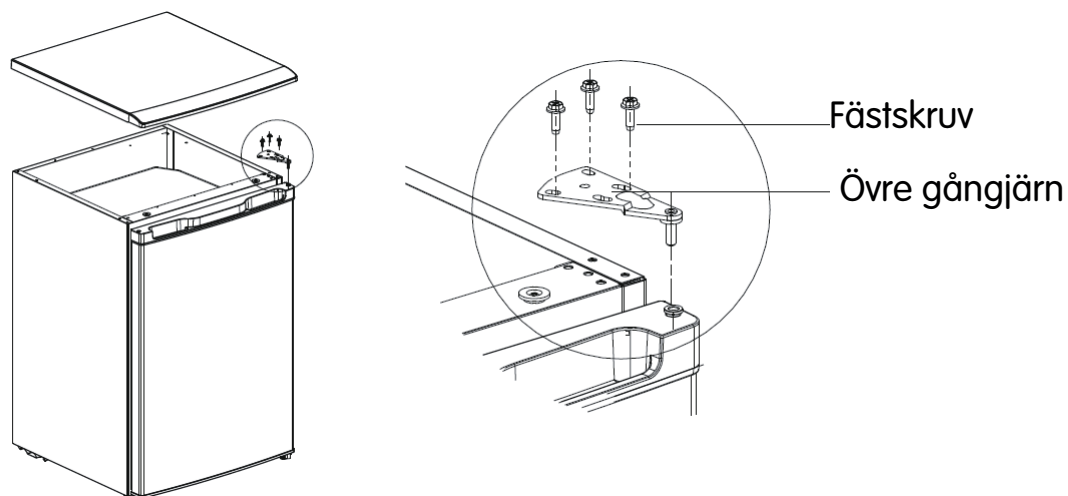

3. Avlägsna dörren, det nedre gångjärnet och den ställbara foten. Montera dem därefter på den andra sidan av kylskåpet.

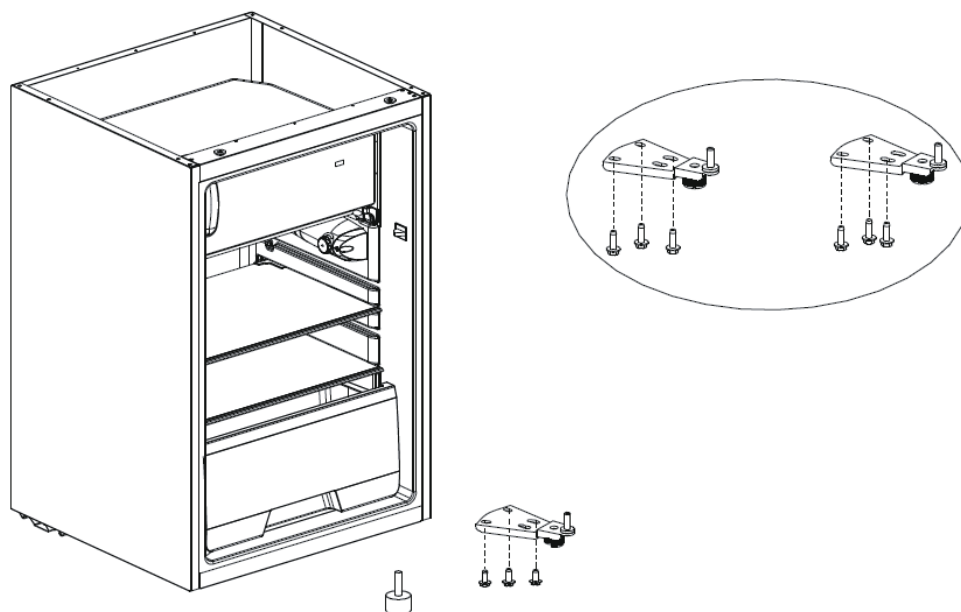

4. Häng på dörren på det nedre gångjärnet och montera det övre gångjärnet, skruvarna och det övre skyddet.

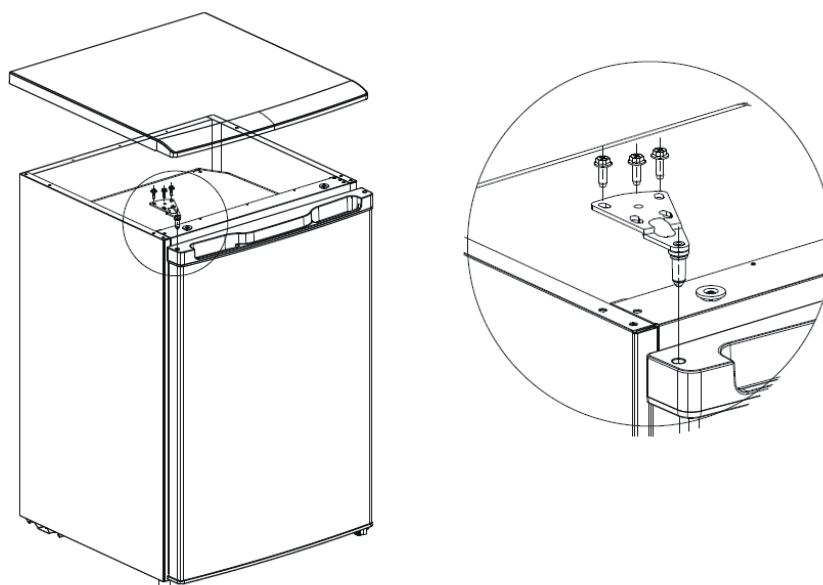

## 2.4 BYTE AV BELYSNING (TILLVAL)

Byte och underhåll av LED-lampor får endast utföras av tillverkaren, tillverkarens servicerepresentant eller annan behörig person.

Byta glödlampor:

Koppla bort enheten från strömförsörjningen innan du byter glödlampan.

Ta bort skyddet över glödlampan.

Skruva ur den gamla glödlampan (moturs). Skruva i en ny glödlampa (max. 15 W) (medurs) och försäkra dig om att den sitter fast ordentligt.

Installera skyddet över glödlampan. Anslut därefter kylskåpet till strömförsörjning.

(Bilden är endast avsedd som referens. Faktisk konfiguration varierar beroende på typ av produkt eller återförsäljarens specifikation).



## 2.5 FÖRE FÖRSTA ANVÄNDNING

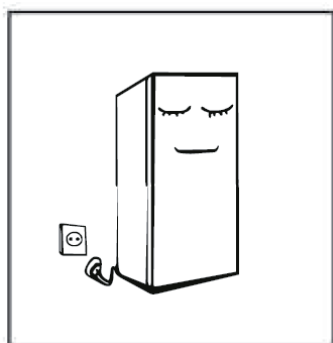

- Före första start av kylskåp: Låt kylskåpet stå stilla åtminstone 2 timmar innan du ansluter det till strömförsörjning.
- Starta kylskåpet och låt det vara igång 2–3 timmar (mer än 4 timmar på sommaren när omgivningstemperaturen är hög) innan du ställer in färska eller frysta livsmedel i det.

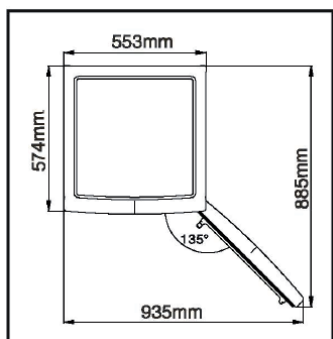

- Försäkra dig om att det finns tillräckligt mycket plats runt kylskåpet, så att dörrar och lådor kan öppnas utan problem.

## 2.6 ENERGISPARTIPS

- Placera enheten i rummets svalaste del på en plats där det inte finns värmegenererande apparater, värmekanaler eller direkt solljus.
- Låt varma livsmedel svalna till rumstemperatur innan du ställer in dem i enheten. Om kylskåpet fylls med för mycket livsmedel måste kompressorn arbeta under längre tid. Livsmedel som kyls ned för sakta kan få försämrad kvalitet eller bli förstörda.
- Packa in livsmedel noggrant och torka behållare så att de är torra innan du ställer in dem i enheten (på så sätt minskas risk för frostbildning i enheten).
- Enhetens förvaringsbehållare får inte lindas in med aluminiumfolie, smörpapper eller pappershanddukar. Sådan inlindning kan försämra luftcirkulationen och påverka enhetens verkningsgrad negativt.
- Placera och märk upp livsmedel på ett sätt som minimerar den tid dörren behöver vara öppen. Stäng dörren direkt när du har tagit ut de livsmedel som du ska använda.

## 3. LAYOUT OCH REGLAGE

### 3.1 HUVUDKOMPONENTER

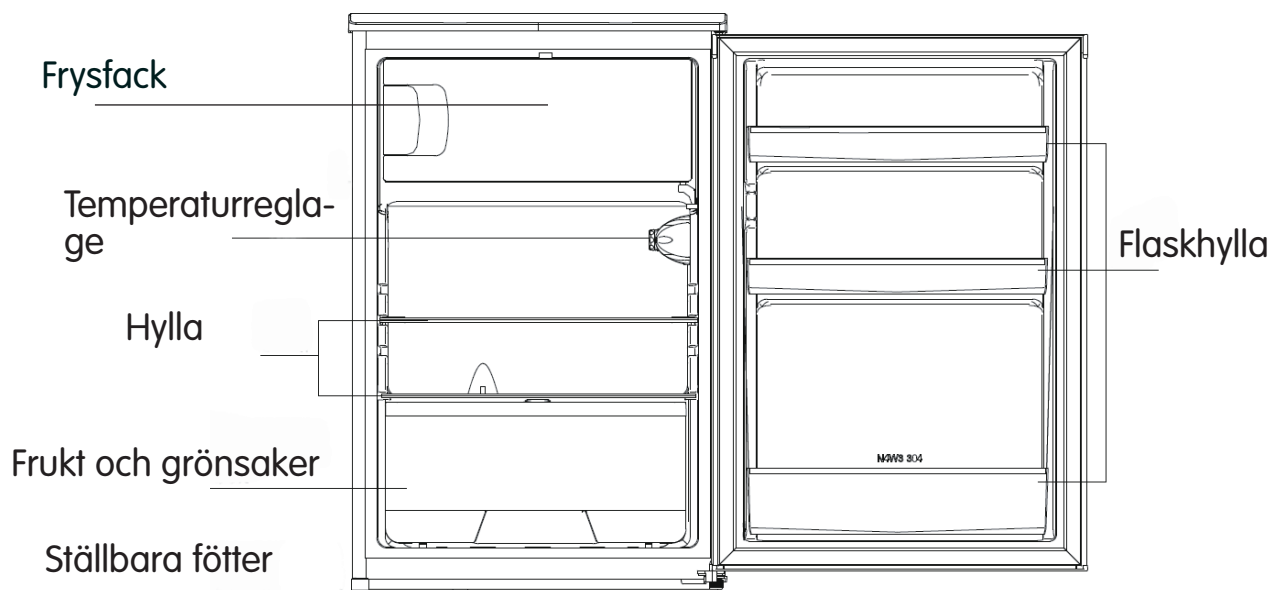

(Bilden ovan är endast avsedd som referens. Faktisk konfiguration varierar beroende på typ av produkt eller återförsäljarens specifikation).

#### Kylskåp

- Kylskåpet är lämpligt för förvaring av frukt, grönsaker, drycker och andra livsmedel som ska förtäras inom kort (rekommenderad förvaringstid: 3 till 5 dagar). Det mest energieffektiva sättet att placera livsmedel visas på bilden ovan.
- Låt tillagade rätter svalna till rumstemperatur innan du ställer in dem i kylskåpet.
- Vi rekommenderar att alla livsmedel plastas in/förseglas innan de placeras i kylskåpet.
- Glashyllorna kan flyttas upp eller ned i kylskåpet så att utrymmet kan anpassas efter behovet.

Obs! Placera inte för mycket livsmedel i kylskåpet när du startar det (det tar längre tid att kyla ned dem då).

## Frysack

Frysacket är avsett för förvaring av frysta livsmedel och för infrysning av mat hemma. För att lyckas med infrysningen, krävs korrekt förpackning. Förpacka livsmedlet luft- och vattentätt. Annars kan lukt och smak spridas i hela kylskåpet och fryst livsmedel kan torka. OBS: Placera aldrig mat eller dryck förpackat i flaskor i frysacket. För bästa funktion, lämna tillräckligt med fritt utrymme i frysacket och kyldelen för att luft ska kunna cirkulera kring livsmedelsförpackningarna. Lämna tillräckligt med fritt utrymme för att dörren ska kunna sluta tätt.

### 3.2 REGLAGE

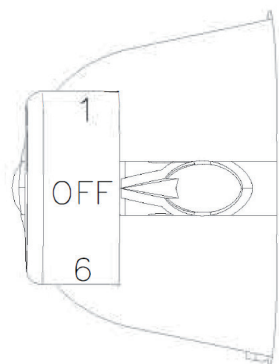

(Bilderna ovan är endast avsedda som referens. Faktisk konfiguration varierar beroende på typ av produkt eller återförsäljarens specifikation).

Siffrorna indikerar temperaturnivåer (inte faktisk temperatur).

1 är den varmaste inställningen

6 är den kallaste inställningen

Ju högre siffra desto lägre är temperaturen inuti kylskåpet.

OFF indikerar att kylskåpet är avstängt.

- Rekommenderad inställning: 3–4

## 4. UNDERHÅLL OCH SKÖTSEL AV KYLSKÅPET

### 4.1 NORMAL RENGÖRING

- Avlägsna regelbundet damm bakom och under kylskåpet (på så sätt förbättras kyleffekten och du sparar energi).
- Kontrollera dörrpackningen regelbundet och försäkra dig om att det inte finns något skräp i den. Rengör dörrpackningen med en mjuk trasa fuktad i såpvatten eller utspätt rengöringsmedel.
- Rengör kylskåpets insida regelbundet för att undvika dålig lukt.
- Stäng av enheten, koppla bort den från strömförsörjning och ta ut livsmedel, drycker, hyllor, lådor etc. innan du rengör dess insida.
- Rengör kylskåpets insida med mjuk trasa eller svamp doppad i varmt vatten med bikarbonat (två matskedar bikarbonat per liter vatten). Skölj därefter av med vatten och torrtorka. När rengöringen är färdig öppnar du dörren och låter enhetens insida torka helt innan du ansluter enheten till strömförsörjning.
- Det finns områden i kylskåpet som är extra svåra att rengöra (till exempel smala mellanrum och i hörn), vilket gör att det finns risk att det ansamlas bakterier där. Vi rekommenderar därför att du regelbundet torkar av dessa områden med en mjuk trasa eller borste (använd vid behov även smala föremål, till exempel skrapor för att komma åt all smuts).
- Använd inte såpa, rengöringsmedel, slipande medel, rengöringsspray eller liknande (sådana produkter kan orsaka dålig lukt i kylskåpet och förorena livsmedel som förvaras där).
- Rengör flaskhylla, hyllor och lådor med en mjuk trasa fuktad i såpvatten eller utspätt rengöringsmedel. Torka med mjuk trasa eller låt torka av sig självt.
- Torka av utvändiga ytor på kylskåpet med en mjuk trasa fuktad med såpvatten, rengöringsmedel eller liknande. Avsluta med att torrtorka alla ytor.
- Använd inte hårda borstar, stålull eller hårda tvättsvampar, stålborste, produkter med slipeffekt (till exempel tandkräm), organiska lösningsmedel (alkohol, aceton, bananolja etc.), kokande vatten, syrabaserade eller alkaliska rengöringsmedel för att rengöra kylskåpet (dess yta och insida kan skadas). Kokande vatten och organiska lösningsmedel som bensen kan deformera eller skada plastkomponenter.
- Skölj inte direkt med vatten eller annan vätska vid rengöring (risk för kortslutning eller skada på den elektriska isoleringen).

 Koppla bort kylskåpet från strömförsörjning innan du påbörjar avfrostning och rengöring.

## 4.2 FRYSFACKET AVFROSTAS MANUELLT

- Vrid termostattvredet till läge OFF och lämna frysfackets lucka öppen.
- Flytta livsmedel, iskublådan och hyllan från frysfacket till kyldelen.
- Rengör frysfacket och torka ur smält frost med en trasa.
- Efter avfrostning, vrid termostattvredet till sitt ursprungliga läge.

OBS: För att undvika skador på frysfackets väggar, använd inga vassa föremål för att ta bort is eller för att separera livsmedelsförpackningar.

## 4.3 NÄR ENHETEN INTE ANVÄNDS

- Fel på strömförsörjningen: Vid eventuellt strömavbrott kan livsmedel förvaras inuti kylskåpet i flera timmar (även sommartid). Undvik om möjligt att öppna enhetens dörr eller att ställa in mer livsmedel i kylskåpet när detta är avstängt.
- Om enheten inte ska användas under en längre period: Koppla bort kylskåpet från vägguttaget och lämna dörren öppen för att undvika dålig lukt uppstår.
- Flytt: Avlägsna alla livsmedel från kylskåpets insida och förankra samtliga lösa delar (dvs. skiljeväggar, grönsakslåda, lådor i frysfacket etc.) med tejp. Skruva upp de ställbara fötterna, stäng dörrarna och försegla dessa med tejp. Försäkra dig om att kylskåpet inte placeras upp och ned och att det inte utsätts för vibrationer när det flyttas/transporteras. Luta inte kylskåpet mer än 45°. Lyft inte kylskåpet i dörr eller gångjärn.



Vi rekommenderar att kylskåpet får arbeta kontinuerligt (om det stängs av och startas om påverkas dess livslängd negativt).

## 5. FELSÖKNING

Enheten fungerar inte	Försäkra dig om att kylskåpet är anslutet till strömförsörjning. Kontrollera att spänningen är korrekt. Kontrollera om det är strömavbrott eller om säkringen på kretsbrytaren har löst ut.
Dålig lukt	Förpacka livsmedel med stark lukt ordentligt. Försäkra dig om att det inte finns skämda livsmedel i enheten. Rengör kylskåpets insida.
Kompressorn arbetar under längre perioder	Det är normalt att kompressorn arbetar under längre perioder när omgivningstemperaturen är hög. För mycket livsmedel i kylskåpet. Vänta tills maträtter har svalnat innan du ställer in dem i kylskåpet. Dörren öppnas för ofta.
Belysningen tänds inte	Försäkra dig om att kylskåpet är anslutet till strömförsörjning. Kontrollera om lampan är skadad. Om lampan är trasig måste den bytas av servicetekniker.
Dörren stängs inte korrekt	Det finns livsmedelsförpackningar i vägen för dörren. För mycket livsmedel i kylskåpet. Kylskåpet lutar.
Hög ljudnivå	Kontrollera att golvet är plant och att kylskåpet står stabilt. Försäkra dig om att alla tillbehör sitter på korrekt plats.
Dörren stängs inte korrekt	Avlägsna främmande föremål från dörrtätningen. Värm upp dörrtätningen (använd hårfön eller varm handduk) och låt den svalna igen så att den återfår sin form.

För mycket vatten i vattenuppsamlaren	Det finns för mycket livsmedel i enheten eller för mycket vatten i livsmedlet, vilket leder till stora mängder vatten från avfrostning. Dörren stängs inte ordentlig, vilket gör att det läcker in luft i enheten. Detta leder i sin tur till frostbildning.
Höljet är varmt	Värme som avges från den inbyggda kondensorn leds ut via höljet (detta är normalt). Om enhetens hölje blir varmt: Försäkra dig om att ventilationen är god (så att värmeavgivning underlättas). Att enhetens utsida blir varm kan bero på hög omgivningstemperatur, att för mycket livsmedel förvaras i enheten eller att kompressorn har stängts av.
Ytkondens	Kondens på utvändiga ytor och kylskåpets dörrtätningar är normalt vid hög luftfuktighet. Torka av eventuell kondens med ren handduk.
Onormalt ljud	Surrande: Kompressorn kan generera ett surrande ljud under drift, särskilt när kylskåpet startas eller stängs av. Detta är normalt. Knarrande: Köldmedium som flödar inuti enheten kan generera ett knarrande ljud (detta är normalt).

**Tabell 1: Klimatklasser**

Klass	Symbol	Omgivningstemperatur (°C)
Tempererat	N	16–32 °C
Subtropiskt	ST	16–38 °C

Tempererat: Detta kylskåp är avsett att användas vid omgivningstemperatur mellan 16 och 32 °C.

Subtropiskt: Detta kylskåp är avsett att användas vid omgivningstemperatur mellan 16 och 38 °C.



**Speciellt för ny europeisk standard**  
**Information om reservdelar:**

Reservdel	Levereras av	Lagerförs minst till
Termostater	Servicetekniker	Minst 7 år efter att den sista modellen lanseras på marknaden
Temperaturgivare	Servicetekniker	Minst 7 år efter att den sista modellen lanseras på marknaden
Kretskort	Servicetekniker	Minst 7 år efter att den sista modellen lanseras på marknaden
Belysning	Servicetekniker	Minst 7 år efter att den sista modellen lanseras på marknaden
Dörrhandtag	Servicetekniker och slutanvändare	Minst 7 år efter att den sista modellen lanseras på marknaden
Dörrens gångjärn	Servicetekniker och slutanvändare	Minst 7 år efter att den sista modellen lanseras på marknaden
Hyllor	Servicetekniker och slutanvändare	Minst 7 år efter att den sista modellen lanseras på marknaden
Lådor	Servicetekniker och slutanvändare	Minst 7 år efter att den sista modellen lanseras på marknaden
Dörrpackningar	Servicetekniker och slutanvändare	Minst 10 år efter att den sista modellen lanseras på marknaden

Grattis till din nya produkt!

1. Om du av någon anledning vill lämna tillbaka eller byta denna produkt ber vi dig kontakta återförsäljaren. Det är viktigt att du kan visa upp inköpsbevis i samband med återlämning eller byte.
2. Kontakta återförsäljarens serviceverkstad om produkten behöver repareras.

## INNHold

1. SIKKERHETSINFORMASJON .....	28
1.1 ADVARSEL .....	28
1.2 BETYDNING AV SYMBOLER MED SIKKERHETSINFORMASJON .....	31
1.3 SIKKERHETSINFORMASJON VEDRØRENDE ELEKTRISITET .....	31
1.4 BRUKERADVARSLER .....	32
1.5 ADVARSLER VEDRØRENDE INSTALLASJONSSTEDET .....	33
1.6 ADVARSLER VEDRØRENDE AVFALLSHÅNDTERING .....	34
2. KORREKT BRUK AV KJØLESKAPET .....	35
2.1 ADVARSEL! .....	35
2.2 JUSTERBARE FØTTER .....	36
2.3 OMHENGSLING AV DØREN .....	36
2.4 BYTTE AV BELYSNING (TILLEGG) .....	38
2.5 FØR FØRSTE GANGS BRUK .....	39
2.6 STRØMSPARINGTIPS .....	39
3. OPPSETT OG BETJENINGSKONTROLLER .....	40
3.1 HOVEDKOMponentER .....	40
3.2 BETJENINGSKONTROLLER .....	41
4. VEDLIKEHOLD OG RENGJØRING AV KJØLESKAPET .....	42
4.1 NORMAL RENGJØRING .....	42
4.2 FRYSEROMMET AVRIMES MANUELT .....	43
4.3 NÅR ENHETEN IKKE BRUKES .....	43
5. FEILSØKING .....	44

## 1. SIKKERHETSINFORMASJON

### 1.1 ADVARSEL

Advarsel! Brannfare/brannfarlige materialer

Denne enheten er ment til bruk i husholdninger og liknende, som for eksempel: personalkjøkken i butikker, kontorer og andre arbeidsplasser; bondegårder, av gjester på hotell, motell og andre bomiljøer; B&B, catering og liknende ikke-detaljhandelsmiljøer

Denne enheten kan brukes av personer (inklusive barn) med nedsatte fysiske evner, nedsatt hørsel/syn, nedsatt mental kapasitet eller som mangler erfaring, forutsatt at de overvåkes eller får anvisninger i hvordan enheten brukes av en person som er ansvarlig for deres sikkerhet.

Forviss deg om at barn ikke leker med enheten.

Hvis ledningen er skadd, skal denne erstattes av fabrikanten, fabrikantens servicerepresentant eller personer med samme kompetanse (skadd ledning utgjør en fare).

Ikke oppbevar eksplosive stoffer som spraybokser med brannfarlig drivgass i enheten.

Trekk støpselet ut av stikkontakten etter bruk, før du transporterer enheten og før vedlikehold.

Advarsel! Hold ventilasjonsåpninger på ut- eller innsiden av enheten fri for hindringer.

Advarsel! Ikke bruk mekaniske anordninger eller andre midler for å fremskynde avrimingsprosessen bortsett fra de som anbefales av fabrikanten.

Advarsel! Kuldemediumkretsen må ikke skades.

Advarsel! Ikke bruk andre elektriske anordninger inne i kjøleskapet enn

det som anbefales av fabrikanten.

Advarsel! Kjøleskapet skal avfallshåndteres i henhold til lokale bestemmelser vedrørende avfallshåndtering av brennbare isolasjonsmaterialer og kuldemedier.

Advarsel! Forviss deg om at nettleddingen ikke setter seg fast eller skades når du setter enheten på plass.

Advarsel! Ikke plasser grenuttak eller bærbare strømforsyningsaggregat nær enheten.

Ikke bruk skjøteledning eller ujordet adapter (to stifter).

Fare! Risiko for at barn blir stengt inne i enheten. Gjør følgene før du kasserer uttjent kjøleskap eller fryser:

- Ta av dørene.
- La alle hyller bli sittende (disse hindrer at barn kan klatre inn i enheten).

Trekk alltid ut støpselet av stikkontakten før du installerer tilbehør.

Det er benyttet brannfarlig kuldemedium og skummateriale (cyklopentan) i enheten. Lever inn kjøleskapet på godkjent gjenvinningsstasjon når det skal kasseres (forviss deg om at det ikke kommer i kontakt med en brannkilde). Denne enheten må ikke brennes (risiko for miljøskade).

Iht. EN-standard: Denne enheten kan brukes av barn fra 8 år og oppover og av personer med nedsatte fysiske evner, nedsatt hørsel/syn, nedsatt mental kapasitet eller som mangler erfaring, forutsatt at de overvåkes eller har fått innføring i hvordan enheten brukes på en sikker måte og at de forstår alle risikoer som foreligger. Barn må aldri leke med enheten. Rengjøring og vedlikehold må ikke utføres av barn uten tilsyn. Barn mellom 3 og 8 år kan ta ut og sette inn produkter i kjøleskapet.

Følg disse anvisningene for å unngå at matvarer forurenses:

–Hold døren åpen i så kort tid som mulig (hvis døren holdes åpen lenge, stiger temperaturen i enheten).

–Rengjør tilgjengelige deler av dreneringssystemet og overflater som kommer i kontakt med matvarer regelmessig.

–Rengjør vanntankene hvis de ikke har vært brukt på 48 timer. Skyll gjennom vannsystemet som er koplet til vanntilførselen dersom det ikke har vært tappet vann de siste fem dagene. (merknad 1)

–Oppbevar rått kjøtt og rå fisk i egnede beholdere i kjøleskapet, slik at disse matvarene ikke kommer i kontakt med eller drypper væske på andre matvarer.

– Fryserom med to stjerner (\*\*) egner seg til oppbevaring av dypfryste matvarer eller til innfrysing/oppbevaring av is og isbiter. (merknad 2)

–Fryserom med én (\*), to (\*\*) eller tre (\*\*\*) stjerner egner seg ikke til innfrysing av ferske matvarer. (merknad 3)

–Informasjon for enheter som ikke har fire stjerner: Dette kjøleskapet egner seg ikke til innfrysing av matvarer. (merknad 4)



–Slå av, avrim, rengjør, tørk av og la døren stå åpen på kjøleskap som ikke skal brukes i en lengre periode for å hindre muggdannelse.

Merknad 1, 2, 3, 4: Kontroller om disse gjelder ditt produkt.

Informasjon for frittstående enhet: Dette kjøleskapet er ikke ment til bruk som innebygd enhet.

Bytte og vedlikehold av LED-lyspærer får kun utføres av fabrikanten, fabrikantens servicerepresentant eller annen behørig person (se kapittel 2.4 for informasjon for bytte av belysning).

## 1.2 BETYDNING AV SYMBOLER MED SIKKERHETSINFORMASJON

 Forbudssymbol	<p>Dette er et forbudssymbol. Anvisninger ved dette symbolet må følges strengt. Hvis disse anvisningene ikke respekteres, kan det føre til produktskade eller fare for brukerens sikkerhet.</p>
 Advarselssymbol	<p>Dette er et advarselssymbol. Anvisninger ved dette symbolet må følges strengt. Hvis disse anvisningene ikke følges, kan det føre til produktskade eller personskade.</p>
 OBS-symbol	<p>Dette er et forsiktighetssymbol. Anvisninger ved dette symbolet krever ekstra forsiktighet. Utilstrekkelig forsiktighet kan føre til lettere eller middels personskade eller skade på produktet.</p>

Denne bruksanvisningen inneholder viktig sikkerhetsinformasjon du må lese gjennom.

## 1.3 SIKKERHETSINFORMASJON VEDRØRENDE ELEKTRISITET

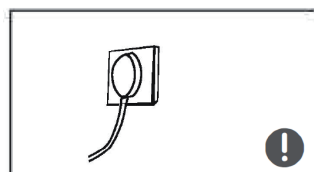
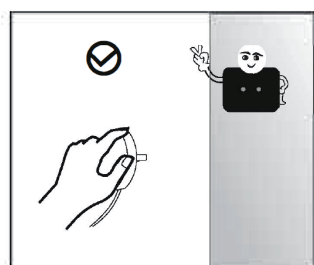

- Ikke dra i nettledningen når du skal trekke ut støpselet. Hold godt fast i støpselet og trekk det rett ut av stikkontakten.
  - Forviss deg om at nettledningen ikke er skadd (ikke bruk skadd nettledning).
  - Trekk umiddelbart ut enhetens støpsel av stikkontakten dersom det oppstår unormale lyder, rar lukt eller røyk. Kontakt forhandleren eller forhandlerens servicerepresentant før du starter enheten igjen.
  - Kople enheten til stikkontakt som ikke brukes til andre apparater.
- Forviss deg om at nettledningens støpsel er satt ordentlig i stikkontakten (slurvete isatt støpsel kan utgjøre en brannrisiko).
- Forviss deg om at stikkontaktens jordstifter er koplet til korrekt jordleder.

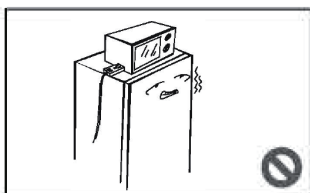

- Steng omgående gasskranen ved eventuell gasslekkasje og luft ut brannfarlig gass ved å åpne dører og vinduer. Brann-/eksplosjonsfare! Kjøleskapet eller annet elektrisk utstyr må absolutt ikke koples fra strømmettet ved eventuell gasslekkasje (den minste lille gnist kan forårsake brann/eksplosjon).

- Ikke plasser elektriske apparater oppå enheten (forutsatt at de ikke er av en type som fabrikanten har godkjent).

## 1.4 BRUKERADVARSLER

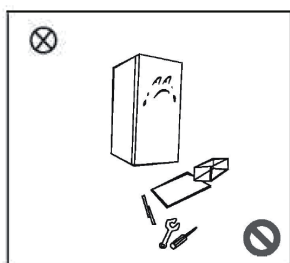

- Ikke demonter kjøleskapet, og ikke skad kuldemediumkretsen. Eventuelt vedlikehold av enheten får kun utføres av behørig servicetekniker.

- Hvis ledningen er skadd, skal denne erstattes av fabrikanten, fabrikantens vedlikeholdsavdeling eller behørig servicetekniker (skadd ledning utgjør en fare).

- Vær forsiktig så du ikke klemmer fingrene mellom kjøleskapets dør og selve kjøleskapet. Lukk kjøleskapdøren forsiktig slik at innholdet ikke velter.

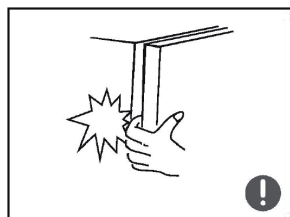

- Risiko for kuldeskade! Ikke ta ut matvarer eller beholdere (spesielt metallbeholdere) fra kjøleskapets fryserom når du er våt på hendene.

- Skaderisiko! Ikke hold hendene under eller bak enheten.



- Fare for kvelning eller fallskade! Forviss deg om at barn ikke kan komme inn i eller klatre på kjøleskapet.

- Ikke plasser tunge gjenstander oppå kjøleskapet. Det er risiko for at disse faller ned og forårsaker personskade når døren åpnes.



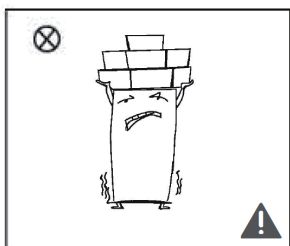

- Trekk støpselet ut av stikkontakten ved strømbrudd og før du rengjør enheten. Vent i minst 5 minutter før du setter i støpselet igjen (ellers kan kompressoren bli skadd).

1) Forviss deg om at kjøleskapet ikke arbeider i lengre perioder ved temperaturer lavere enn det nedre temperaturområdet det er ment til å brukes ved (matvarer som oppbevares i kjøleskapet kan bli dårlig).

2) Ikke oppbevar musserende drikkevarer i fryserommet. Ikke spis visse typer produkter (for eksempel sorbet) når de er for kalde.

3) Ikke overstig maks. lagringstid anbefalt av matvarefabrikanten ved oppbevaring i kjøleskapet (dette gjelder alle matvarer, men spesielt hurtigfryste matvarer).

4) Forviss deg om at matvarer ikke tiner under avriming av kjøleskapet (vi anbefaler at du for eksempel pakker inn matvarer i flere lag avisepapir).

5) Dersom frysede matvarer begynner å tine under manuell avriming, vedlikehold eller rengjøring, kan holdbarhetstiden påvirkes negativt.

## 1.5 ADVARSLER VEDRØRENDE INSTALLASJONSSTEDET

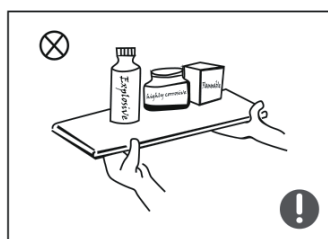

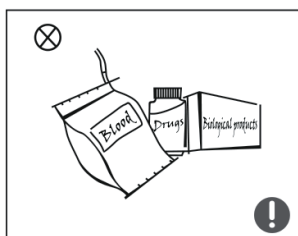

- Ikke oppbevar brannfarlige, eksplosive, lettantennelige eller svært korroderende stoffer i kjøleskapet (fare for produktskade og brann).
- Brannfare! Ikke plasser brannfarlige gjenstander nær kjøleskapet.



- Kjøleskapet er kun ment til husholdningsbruk (dvs. oppbevaring av matvarer). Det må ikke brukes til oppbevaring av eksempelvis blod, medisiner eller biologiske produkter.

## 1.6 ADVARSLER VEDRØRENDE AVFALLSHÅNDTERING

 Det er benyttet brannfarlig kuldemedium og isolasjonsmateriale (cyklopentan) i dette kjøleskapet. Ved slutten av kjøleskapets livssyklus skal dette leveres på autorisert gjenvinningsanlegg for miljøvennlig gjenvinning. Denne enheten må ikke brennes (risiko for miljøskade).

 Ta av dør, dørpakning og hyller før du avfallshåndterer kjøleskapet (oppbevar dem på et sikkert sted). Hvis du ikke gjør det, er det en risiko for at barn blir innestengt i enheten.

 Korrekt kassering av dette produktet  
Denne merkingen angir at produktet ikke skal kasseres sammen med annet husholdningsavfall. Lever inn produktet til gjenvinning. På den måten bidrar du til å hindre skade på miljø eller menneskers helse, og dermed kommer enhetens resirkulerbare deler til nytte igjen. Lever enheten på din lokale miljøstasjon/innsamlingsystem eller lever den til forhandleren der du kjøpte den. Forhandleren kan gjenvinne dette produktet på en miljøvennlig måte.

## 2. KORREKT BRUK AV KJØLESKAPET

### 2.1 ADVARSEL!

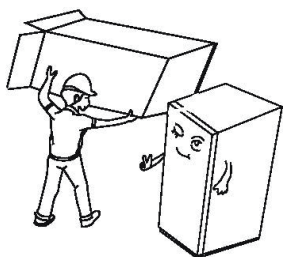

- Fjern alt emballasjemateriale (inklusive nedre underlag, skumputer og teip) fra kjøleskapets innside og fjern plastfilm fra dører og kjøleskap før du bruker kjøleskapet.

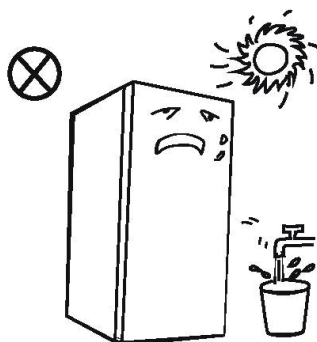

- Kvelningsfare! Forviss deg om at barn ikke får tilgang til emballasjematerialer og andre komponenter.

- Plasser enheten på et sted der den ikke kommer i kontakt med varme eller direkte sollys. Ikke plasser kjøleskapet på et fuktig eller vått sted (risiko for rust og redusert isoleringsevne).

- Ikke spyl/vask kjøleskapet med vann og ikke plasser det på et sted der det er risiko for at det utsettes for vannsprut (den elektriske isolasjonen kan svekkes).

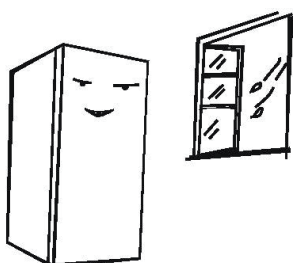

- Plasser enheten innendørs på et godt ventilert sted med plant og hardt gulv. Juster føttene dersom gulvet er ujevnt.

- Ikke bruk enheten kjøretøy, eksempelvis bobil eller båt.

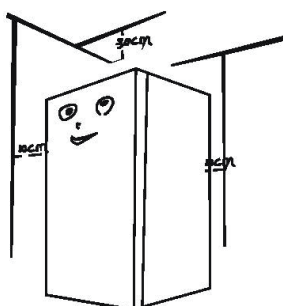

- Forviss deg om at plassen over kjøleskapet er større enn 30 cm og at plassen mellom kjøleskap og vegg er større enn 10 cm (på den måten forbedres varmeavgivningen).

**!** Sikkerhetstiltak før installering:  
Før du installerer eller justerer tilbehør: Forviss deg om at støpselet er trukket ut av stikkontakten.

## 2.2 JUSTERBARE FØTTER

### 1) Tegning av justerbare føtter

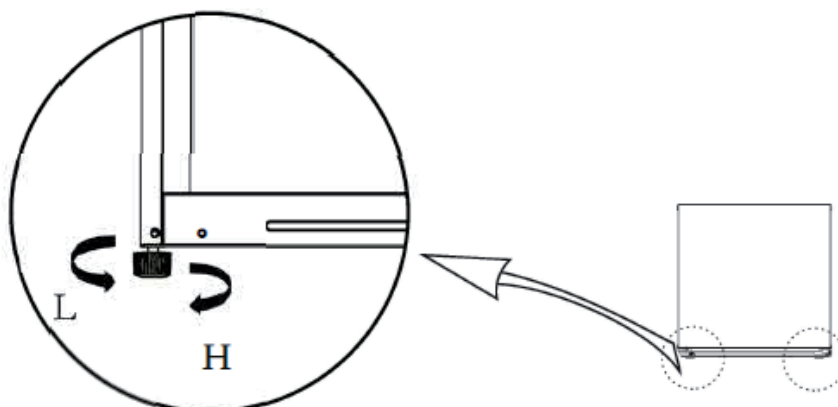



(Bildet over er kun ment som en veiledning. Faktisk konfigurasjon avhenger av type produkt eller fabrikantens spesifikasjon.)

#### Justering

- Skru føttene med urviseren for å heve kjøleskapet.
- Skru føttene mot urviseren for å senke kjøleskapet.
- Juster høyre og venstre fot til kjøleskapet står i vater.

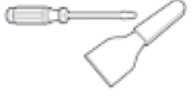
## 2.3 OMHENGSLING AV DØREN

Nødvendig verktøy			
	Stjerneskrutrekker		Sparkel eller skrutrekker med tynt blad
	Skralle med pipe (5/16")		Maskeringsteip

1. Slå av kjøleskapet og fjern alt fra rommene i døren.
2. Fjern øvre deksel og skruer som holder det øvre hengselet på plass. Fjern deretter det øvre hengselet. Forviss deg om at døren er vertikal hele tiden mens du gjør dette (hvis den heller, er det fare for at den løsner og faller ned).

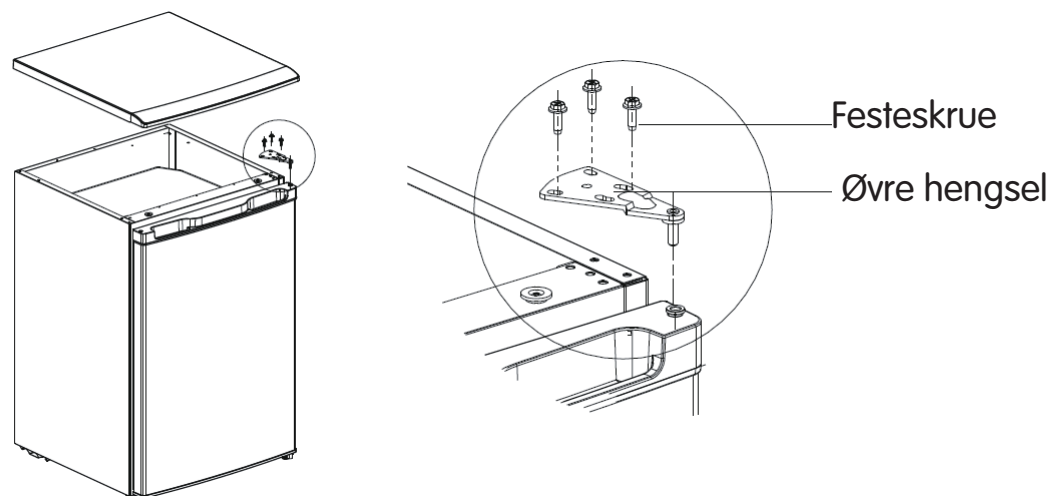

3. Fjern døren, det nedre hengselet og den stillbare foten. Monter dem deretter på den andre siden av kjøleskapet.

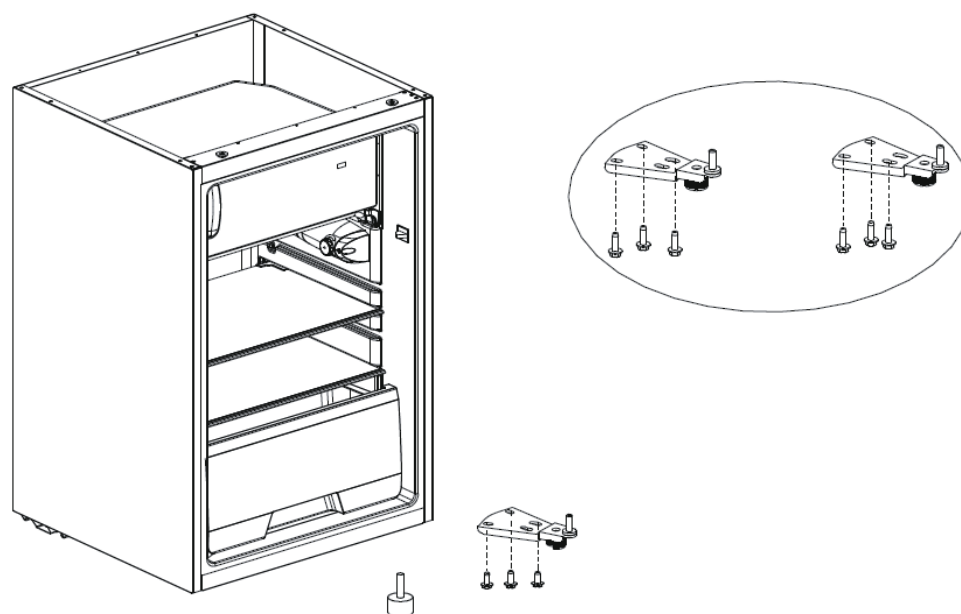

4. Heng døren på det nedre hengselet og monter det øvre hengselet, skruene og det øvre dekselet.

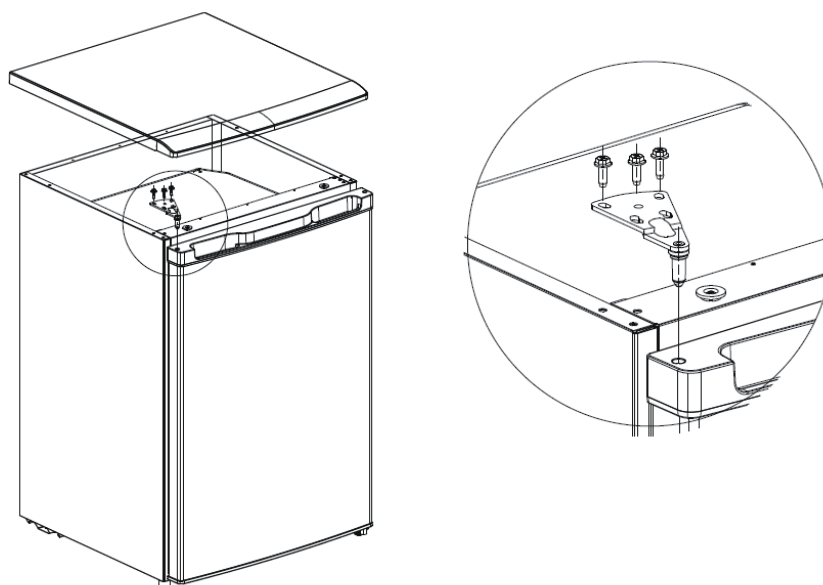

## 2.4 BYTTE AV BELYSNING (TILLEGG)

Bytte og vedlikehold av LED-lyspærer får kun utføres av fabrikanten, fabrikantens servicerepresentant eller annen behørig person.

Skifte lyspærer:

Kople enheten fra strømtilførselen før du skifter lyspæren.

Fjern dekselet over lyspæren.

Skrut ut den gamle lyspæren (mot urviseren). Skru i en ny lyspære (maks. 15 W) (med urviseren) og forviss deg om at den sitter ordentlig fast.

Installer dekselet over lyspæren. Sett deretter støpselet i stikkontakten.

(Bildet er kun ment som en veiledning. Faktisk konfigurasjon avhenger av type produkt eller fabrikantens spesifikasjon.)

## 2.5 FØR FØRSTE GANGS BRUK

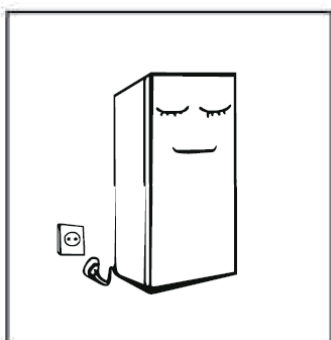

- Før første gangs start av kjøleskapet: La kjøleskapet stå i ro i minst 2 timer før du kopler det til strømtilførselen.
- Start kjøleskapet og la det være i gang 2–3 timer (mer enn 4 timer om sommeren når omgivelsestemperaturen er høy) før du setter ferske eller frysede matvarer inn i skapet.
- Forviss deg om at det er tilstrekkelig plass rundt kjøleskapet, slik at dører og skuffer kan åpnes uten problemer.

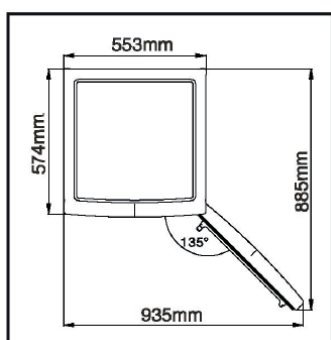

## 2.6 STRØMSPARINGTIPS

- Plasser enheten i rommets svaleste del på et sted der det ikke er varmegenererende apparater, varmekanaler eller direkte sollys.
- La varme matvarer avkjøles til romtemperatur før du setter dem inn i enheten. Hvis kjøleskapet fylles med for mye matvarer, må kompressoren arbeide i lengre tid. Matvarer som kjøles ned for langsomt kan få redusert kvalitet eller bli ødelagt.
- Pakk inn matvarer grundig og tørk beholdere slik at de er tørre før du setter dem inn i enheten (på den måten reduseres risikoen for rimdannelse i enheten).
- Enhetens oppbevaringsrom må ikke kles med aluminiumsfolie, matpapir eller papirhåndklær. Dette kan svekke luftsirkulasjonen og påvirke enhetens virkningsgrad negativt.
- Plasser og merk matvarer på en måte som minimerer tiden døren behøver å være åpen. Lukk døren med en gang du har tatt ut de matvarene du skal bruke.

## 3. OPPSETT OG BETJENINGSKONTROLLER

### 3.1 HOVEDKOMPONENTER

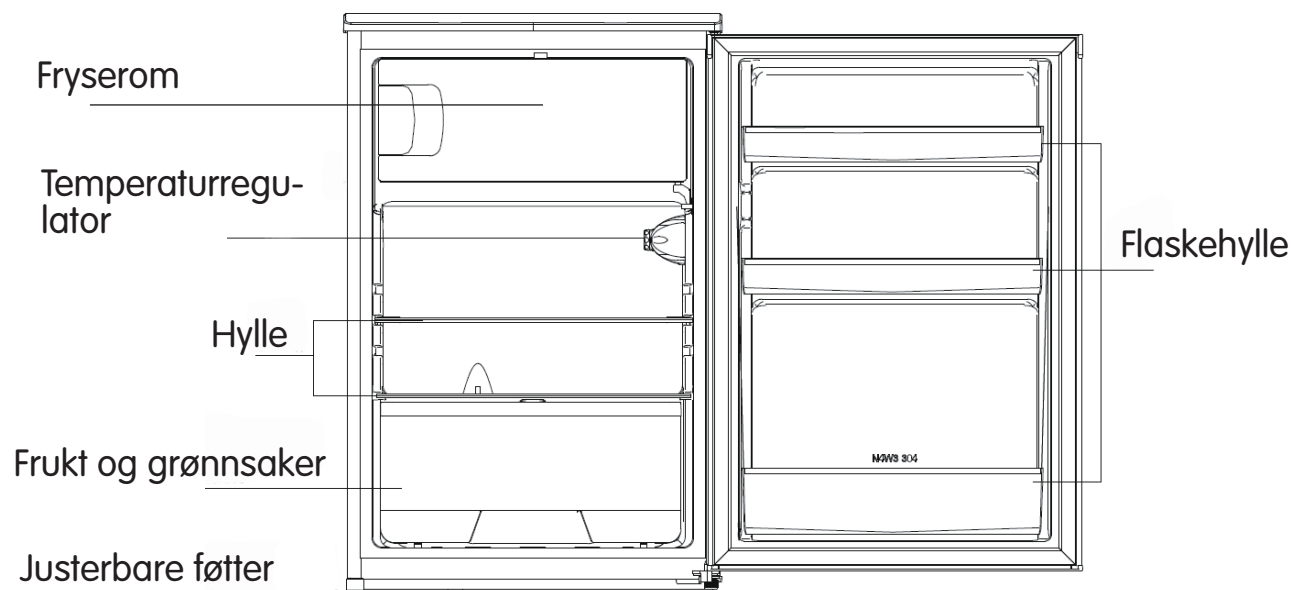

(Bildet over er kun ment som en veiledning. Faktisk konfigurasjon avhenger av type produkt eller fabrikantens spesifikasjon.)

#### Kjøleskap

- Kjøleskapet egner seg til oppbevaring av frukt, grønnsaker, drikke og andre matvarer som skal brukes i løpet av kort tid (anbefalt oppbevaringstid: 3 til 5 dager). Den mest energieffektive måten å plassere matvarer på er vist på bildet over.
- La tilberedte retter avkjøles til romtemperatur før du setter dem inn i kjøleskapet.
- Vi anbefaler at alle matvarer pakkes i plast/forsegles før de plasseres i kjøleskapet.
- Glasshyllene kan flyttes opp eller ned i kjøleskapet slik at plassen kan tilpasses etter behov.

Obs! Ikke plasser for mye matvarer i kjøleskapet når du starter det (det tar lengre tid å kjøle dem ned da).



## Fryserom

Fryserommet er ment til oppbevaring av frysede matvarer og til innfrysing av mat hjemme. For å lykkes med innfrysingen, kreves det korrekt emballasje. Pakk matvaren luft- og vanntett. Ellers kan lukt og smak spres i hele kjøleskapet, og frysede matvarer kan tørke. OBS! Plasser aldri mat eller drikke pakket i flasker i fryserommet. For best mulig funksjon, la det være tilstrekkelig plass i fryserommet og kjøledelen til at luft skal kunne sirkulere rundt matvareforpakningene. La det være tilstrekkelig plass til at døren lukker tett.

### 3.2 BETJENINGSKONTROLLER

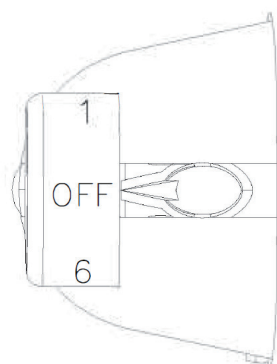

(Bildet over er kun ment som en veiledning. Faktisk konfigurasjon avhenger av type produkt eller fabrikantens spesifikasjon.)

Tallene indikerer temperaturnivåer (ikke faktisk temperatur).

1 er den varmeste innstillingen

6 er den kaldeste innstillingen

Jo høyere tall, desto lavere er temperaturen inne i kjøleskapet.

OFF indikerer at kjøleskapet er avslått.

- Anbefalt innstilling: 3–4

## 4. VEDLIKEHOLD OG RENGJØRING AV KJØLESKAPET

### 4.1 NORMAL RENGJØRING

- Fjern støv bak og under kjøleskapet regelmessig (på den måten forbedres kjøleevnen, og du sparer strøm).
- Kontroller dørpakningen regelmessig og forviss deg om at det ikke er noe smuss på/i den. Rengjør dørpakningen med en myk klut fuktet med såpevann eller fortynnet rengjøringsmiddel.
- Rengjør kjøleskapets innside regelmessig for å unngå ubehagelig lukt.
- Slå av enheten, trekk støpselet ut av stikkontakten og ta ut matvarer, drikke, hyller, skuffer osv. før du rengjør enhetens innside.
- Rengjør kjøleskapets innside med en myk klut eller svamp dyppet med varmt vann med natron (to spiseskjeer natron per liter vann). Skyll deretter med vann og tørk tørt. Når rengjøringen er fullført, åpner du døren og lar enhetens innside tørke helt før du setter støpselet i stikkontakten.
- Det er områder i kjøleskapet som er ekstra vanskelige å rengjøre (for eksempel smale mellomrom og i hjørner), noe som gjør at det kan samle seg bakterier der. Vi anbefaler derfor at du tørker av disse områdene regelmessig med en myk klut eller børste (bruk ved behov også smale gjenstander, eksempelvis skraper, for å komme til alt smuss).
- Ikke bruk såpe, rengjøringsmiddel, slipemiddel, rengjøringspray eller liknende (slike produkter kan forårsake ubehagelig lukt i kjøleskapet eller forurensning av matvarene som oppbevares der).
- Rengjør flaskehylle, hyller og skuffer med en myk klut fuktet med såpevann eller fortynnet rengjøringsmiddel. Tørk etter med en myk klut eller la det tørke av seg selv.
- Tørk av utvendige flater på kjøleskapet med en myk klut fuktet med såpevann, rengjøringsmiddel eller liknende. Avslutt med å tørke alle overflater tørre.
- Ikke bruk harde børster, stålull eller harde vaskesvamper, stålbørste, produkter med slipeeffekt (for eksempel tannkrem), organiske løsemidler (alkohol, aceton, bananolje osv.), kokende vann, syrebaserte eller alkaliske rengjøringsmidler for å rengjøre kjøleskapet (dets overflate og innside kan skades). Kokende vann og organiske løsemidler som benzen kan deformere eller skade plastkomponenter.
- Ikke skyll direkte med vann eller annen væske ved rengjøring (fare for kortslutning eller skade på den elektriske isolasjonen).

 Trekk støpselet ut av stikkontakten før du begynner med avriming og rengjøring.

## 4.2 FRYSEROMMET AVRIMES MANUELT

- Vri termostatrattet til OFF og la fryserommets dør stå åpen.
- Flytt matvarer, isbitskuffen og hyllen fra fryserommet til kjøledelen.
- Rengjør fryserommet og tørk opp smeltet rim med en klut.
- Etter avriming vris termostatrattet til opprinnelig stilling.

OBS! For å unngå skader på fryserommets vegger må du ikke bruke skarpe gjenstander til å fjerne is eller til å skille matvareforpakninger fra hverandre med.

## 4.3 NÅR ENHETEN IKKE BRUKES

- Feil på strømtilførselen: Ved eventuelt strømbrudd kan matvarer oppbevares inne i kjøleskapet i flere timer (også om sommeren). Unngå om mulig å åpne enhetens dør eller å sette inn mer matvarer i kjøleskapet når dette er avslått.
- Dersom enheten ikke skal brukes i en lengre periode: Trekk støpselet ut av stikkontakten og la døren stå åpen for å unngå at det oppstår ubehagelig lukt.
- Flytting: Fjern alle matvarer fra kjøleskapets innside og forankre samtlige løse deler (dvs. skillevegger, grønnsakskuff, skuffer i fryserommet osv.) med teip. Skru inn de stillbare føttene, lukk dørene og forsegle disse med teip. Forviss deg om at kjøleskapet ikke plasseres opp-ned og at det ikke utsettes for vibrasjoner når det flyttes/transporteres. Ikke hell på kjøleskapet mer enn 45°. Ikke løft kjøleskapet i dør eller hengsler.



Vi anbefaler at kjøleskapet får arbeide kontinuerlig (hvis det slås av og startes på nytt, påvirkes dets levetid negativt).

## 5. FEILSØKING

Enheten fungerer ikke	Forviss deg om at kjøleskapet er tilkopleet strømtilførselen. Kontroller at spenningen er korrekt. Kontroller om det er strømbrudd eller om sikringen i kretsbyteren har løst ut.
Dårlig lukt	Pakk matvarer med sterk lukt ordentlig. Forviss deg om at det ikke er skjemte matvarer i enheten. Rengjør kjøleskapets innside.
Kompressoren arbeider i lange perioder	Det er normalt at kompressoren arbeider i lengre perioder når omgivelsestemperaturen er høy. For mye matvarer i kjøleskapet. Vent til matretter er avkjølt før du setter dem inn i kjøleskapet. Døren åpnes for ofte.
Belysningen tennes ikke	Forviss deg om at kjøleskapet er tilkopleet strømtilførselen. Kontroller om lyspæren er skadd. Hvis lyspæren er defekt, må den skiftes av servicetekniker.
Døren lukkes ikke korrekt	Det er emballerte matvarer i veien for døren. For mye matvarer i kjøleskapet. Kjøleskapet står ikke rett.
Høyt lydnivå	Kontroller at gulvet er plant og at kjøleskapet står stabilt. Forviss deg om at alt tilbehør sitter på riktig sted.
Døren lukkes ikke korrekt	Fjern fremmedlegemer fra dørtetningen. Varm opp dørtetningen (bruk hårføner eller varmt håndkle) og la den avkjøles igjen slik at den får tilbake sin form.

For mye vann i vannoppsamleren	Det er for mye matvarer i enheten eller for mye vann i matvarene, noe som fører til store mengder vann ved avriming. Døren lukkes ikke ordentlig, noe som gjør at det lekker luft inn i enheten. Dette fører i sin tur til rimdannelse.
Kledningen er varm	Varme som avgis fra den innebygde kondensatoren ledes ut via kledningen (dette er normalt). Hvis enhetens kledning blir varm: Forviss deg om at ventilasjonen er god (slik at varmeavgivningen forenkles). At enhetens utside blir varm kan skyldes høy omgivelsestemperatur, at det oppbevares for mye matvarer i enheten eller at kompressoren er slått av.
Overflatekondens	Kondens på utvendige flater og kjøleskapets dørtetninger er normalt ved høy luftfuktighet. Tørk av eventuell kondens med et rent håndkle.
Unormal lyd	Summing: Kompressoren kan generere en summende lyd under drift, spesielt når kjøleskapet startes eller slås av. Dette er normalt. Knirking: Kuldemedium som strømmer inne i enheten kan generere en knirkelyd (dette er normalt).

**Tabell 1: Klimaklasser**

Klasse	Symbol	Omgivelsestemperatur (°C)
Normal	N	16–32 °C
Subtropisk	ST	16–38 °C

Temperert: Dette kjøleskapet er ment til å brukes ved omgivelsestemperatur mellom 16 og 32 °C.

Subtropisk: Dette kjøleskapet er ment til å brukes ved omgivelsestemperatur mellom 16 og 38 °C.

**Spesielt for ny europeisk standard**  
**Informasjon om reservedeler:**

Reservedel	Leveres av	Lagerføres minst til
Termostater	Servicetekniker	Minst 7 år etter at den siste modellen lanseres på markedet
Temperaturgiver	Servicetekniker	Minst 7 år etter at den siste modellen lanseres på markedet
Kretskort	Servicetekniker	Minst 7 år etter at den siste modellen lanseres på markedet
Belysning	Servicetekniker	Minst 7 år etter at den siste modellen lanseres på markedet
Dørhåndtak	Servicetekniker og sluttbruker	Minst 7 år etter at den siste modellen lanseres på markedet
Dørens hengsler	Servicetekniker og sluttbruker	Minst 7 år etter at den siste modellen lanseres på markedet
Hyller	Servicetekniker og sluttbruker	Minst 7 år etter at den siste modellen lanseres på markedet
Skuffer	Servicetekniker og sluttbruker	Minst 7 år etter at den siste modellen lanseres på markedet
Dørtetninger	Servicetekniker og sluttbruker	Minst 10 år etter at den siste modellen lanseres på markedet

Gratulerer med ditt nye produkt!

1. Hvis du av en eller annen grunn vil levere tilbake eller bytte dette produktet, ber vi deg kontakte forhandleren. Det er viktig at du kan forevise kjøpsbevis i forbindelse med tilbakelevering eller bytte.

2. Kontakt forhandlerens serviceverksted dersom produktet må repareres.



## CONTENTS

1 SAFETY WARNINGS .....	50
1.1 WARNING .....	50
1.2 MEANING OF SAFETY WARNING SYMBOLS .....	53
1.3 ELECTRICITY-RELATED WARNINGS .....	53
1.4 WARNINGS FOR USE .....	54
1.5 WARNINGS FOR PLACEMENT .....	55
1.6 WARNINGS FOR DISPOSAL .....	56
2 USING THE REFRIGERATOR CORRECTLY .....	57
2.1 WARNING .....	57
2.2 LEVELLING FEET .....	58
2.3 REVERSING THE DOOR .....	58
2.4 REPLACING THE LIGHT (OPTIONAL) .....	60
2.5 USING FOR THE FIRST TIME .....	61
2.6 ENERGY-SAVING TIPS .....	61
3 LAYOUT AND CONTROLS .....	62
3.1 KEY COMPONENTS .....	62
3.2 CONTROLS .....	63
4. MAINTENANCE AND CARE OF REFRIGERATOR .....	64
4.1 GENERAL CLEANING .....	64
4.2 MANUALLY DEFROSTING THE FREEZER COMPARTMENT .....	65
4.3 WHEN NOT IN USE .....	65
5 TROUBLESHOOTING .....	66

## 1 SAFETY WARNINGS

### 1.1 WARNING

Warning: risk of fire/flammable materials

This appliance is intended to be used in household and similar applications such as staff kitchen areas in shops, offices and other working environments; farm houses and by clients in hotels, motels and other residential environments; bed and breakfast environments; catering and similar non-retail applications.

This appliance is not intended for use by persons (including children) with reduced physical, sensory or mental capabilities, or lack of experience and knowledge, unless they have been given supervision or instruction concerning use of the appliance by a person responsible for their safety.

Children should be supervised to ensure they do not play with the appliance.

If the power cord is damaged, it must be replaced by the manufacturer, the manufacturer's service agent or similarly qualified persons in order to avoid a hazard.

Do not store explosive substances such as aerosol cans with a flammable propellant in this appliance.

The appliance must be unplugged after use and before carrying out user maintenance on the appliance.

Warning: Keep ventilation openings, in the appliance enclosure or in the built-in structure, clear of obstruction.

Warning: Do not use mechanical devices or other means to accelerate the defrosting process, other than those recommended by the manufacturer.

Warning: Do not damage the refrigerant circuit.

Warning: Do not use electrical appliances inside the food storage compartments of the appliance, unless they are of the type recommended by the manufacturer.

Warning: Please dispose of the refrigerator according to local regulations for the disposal of flammable blowing gas and refrigerant.  
Warning: When positioning the appliance, ensure the power cord is not trapped or damaged.

Warning: Do not locate multiple portable socket-outlets or portable power supplies at the rear of the appliance.

Do not use extension cords or ungrounded (two-prong) adapters.

Danger: Risk of child entrapment. Before you throw away your old refrigerator or freezer:

- Remove the doors.
- Leave the shelves in place so that children cannot easily climb inside.

The refrigerator must be disconnected from the electrical supply before attempting to install accessories.

Refrigerant and cyclopentane foaming material used in the appliance are flammable. When the appliance is scrapped it must therefore be kept away from any fire source and be recycled by a suitably qualified recycling company. To prevent damage to the environment it must not be incinerated.

For EN standard: This appliance can be used by children aged from 8 years and above and persons with reduced physical, sensory or mental capabilities or lack of experience and knowledge if they have been supervised or instructed in how to use the appliance safely and understand the hazards involved. Children must not be allowed to play with the appliance. Cleaning and user maintenance must not be carried out by children without supervision. Children aged from 3 to 8 years are allowed to load and unload refrigerators.

To avoid contamination of food, please follow these instructions:



- Opening the door for long periods can cause a significant rise in the temperature inside the compartments of the appliance.

- Regularly clean accessible drainage systems and surfaces that can come in contact with food.
  - Clean water tanks if they have not been used for 48 hours; flush the water system connected to a water supply if water has not been drawn for 5 days. (note 1)
  - Store raw meat and fish in suitable containers in the refrigerator, so that it does not come in contact with or drip onto other food.
  - Two-star \*\* frozen-food compartments are suitable for storing pre-frozen food, storing or making ice-cream and making ice cubes. (note 2)
  - One \*, two \*\* and three-star \*\*\* compartments are not suitable for the freezing of fresh food. (note 3)
  - For appliances without a four-star compartment: this refrigerator is not suitable for freezing foodstuffs. (note 4)
  - If the refrigerator is left empty for long periods, switch off, defrost, clean, dry, and leave the door open to prevent mould developing within the appliance.
- Note 1, 2, 3, 4: Please check whether these apply to your product compartment type.

For a freestanding appliance: this refrigerator is not intended to be used as a built-in appliance.

Replacement or maintenance of the LED light should be carried out by the manufacturer, the manufacturer's service agent or a similarly qualified person. (See chapter 2.4 for light replacement.)

## 1.2 MEANING OF SAFETY WARNING SYMBOLS

 Prohibition symbol	<p>This is a prohibition symbol. Failure to comply with instructions marked with this symbol may result in damage to the product or endanger the personal safety of the user.</p>
 Warning symbol	<p>This is a warning symbol. Instructions marked with this symbol must be strictly followed. Failure to follow these instructions could result in damage to the product or personal injury.</p>
 Note symbol	<p>This is a caution symbol. Instructions marked with this symbol require special caution. Insufficient caution may result in slight or moderate injury, or damage to the product.</p>

(This manual contains lots of important safety information which users must read.)

## 1.3 ELECTRICITY-RELATED WARNINGS

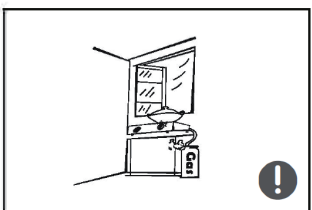
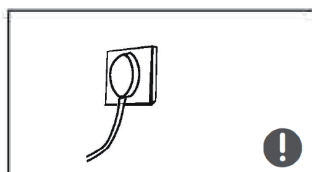
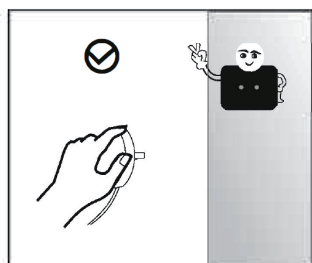

- Do not pull the power cord when unplugging the refrigerator. Firmly grasp the plug and pull it out from the socket directly.
- To ensure safe use, do not damage the power cord or use the power cord when it is damaged or worn.
- If there is any unusual noise, odour or smoking, unplug the power plug immediately and contact the distributor or local service agent.
- Use a dedicated power socket that is not shared with other electrical appliances.

The power plug must be firmly inserted in the socket to avoid the risk of fire.

- Please ensure that the grounding terminal of the power socket is connected to a reliable ground conductor.

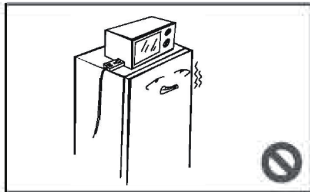

- If there is a gas leak, turn off the gas supply valve and then open the doors and windows to allow the gas to escape. Do not unplug the refrigerator or any other electrical appliances, as an electrical spark may cause a fire.
- Do not place electrical appliances on top of the appliance, other than those appliances recommended by the manufacturer.

## 1.4 WARNINGS FOR USE

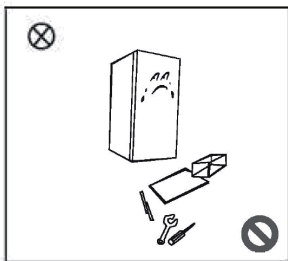

- Do not disassemble or reassemble the refrigerator, nor damage the refrigerant circuit. Maintenance of the appliance must be carried out by a specialist.
- A damaged power cord must be replaced by the manufacturer, the manufacturer's maintenance department or suitably qualified professionals in order to avoid danger.

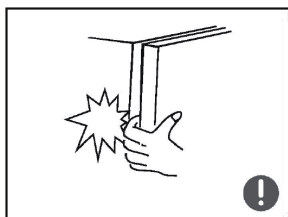

- The gap between the refrigerator door and the refrigerator body is small; avoid placing fingers in these areas to prevent trapping. Close the refrigerator door gently to prevent items from falling over.
- To avoid frostbite, do not pick foods or containers out of the freezing compartment with wet hands when the refrigerator is running, especially metal containers.



- Do not place your hands underneath or behind the appliance, to avoid injury.
- Do not allow children to get inside or climb on top of the refrigerator; otherwise they may suffocate or fall.
- Do not place heavy objects on top of the refrigerator, as these objects could fall and cause an injury when the door is opened.
- Please unplug the refrigerator before cleaning or if



there is a power cut. Do not reconnect the refrigerator to the power supply within five minutes of switching it off, to prevent damage to the compressor due to frequent restarting.

- 1) The refrigerator may not operate consistently (food may defrost) if it is located for an extended period of time below the cold end of the range of temperatures for which the refrigerator is designed.
- 2) Effervescent drinks should not be stored in food freezer compartments or low-temperature compartments, and products such as water ices should not be consumed too cold.
- 3) Do not exceed the storage time(s) recommended by the food manufacturers for any kind of food and particularly for commercially quick-frozen food kept in food-freezer and frozen-food storage compartments or cabinets.
- 4) Avoid any undue rise in the temperature of frozen food while defrosting the refrigerator, for example by wrapping the frozen food in several layers of newspaper.
- 5) Any rise in temperature of frozen food during manual defrosting, maintenance or cleaning could shorten its storage life.

## 1.5 WARNINGS FOR PLACEMENT

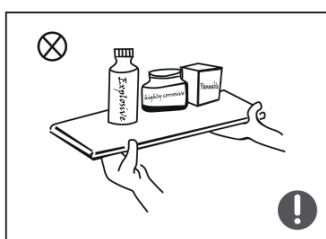

- Do not put flammable, explosive, volatile or highly corrosive items

in the refrigerator, to prevent damage to the product or fire accidents.

- Do not place flammable items near the refrigerator, to avoid fires.

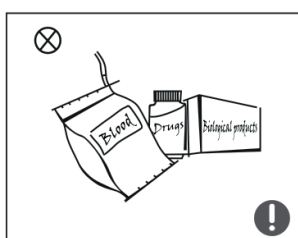

- The refrigerator is intended for household use, such as the storage of food; it must not be used for other purposes, such as storing blood, drugs or biological products, etc.

## 1.6 WARNINGS FOR DISPOSAL

 The refrigerant and cyclopentane foaming material used in the refrigerator are flammable. At the end of its life the refrigerator must therefore be disposed of by a suitably qualified recycling company. To prevent damage to the environment it must not be incinerated.

 When the refrigerator is scrapped, remove the door and door gasket, and put the door and shelves in a safe place, to prevent children from becoming trapped inside.

 Correct disposal of this product:  
This marking indicates that this product should not be disposed of with other household waste. To prevent possible harm to the environment or human health from uncontrolled waste disposal, recycle this appliance responsibly to promote the sustainable reuse of material resources. To return your used appliance, please use the return and collection systems or contact the retailer where the product was purchased. They can take this product for environmentally safe recycling.



## 2 USING THE REFRIGERATOR CORRECTLY

### 2.1 WARNING

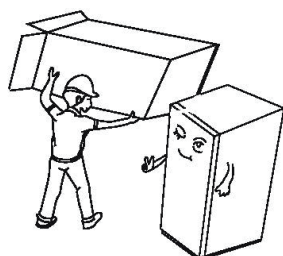

- Before use, remove all packing materials, including bottom cushions, foam pads and tapes from inside the refrigerator; tear off the protective film on the doors and the refrigerator body.

- Put the packing materials and other parts out of the reach of children to prevent the risk of suffocation.

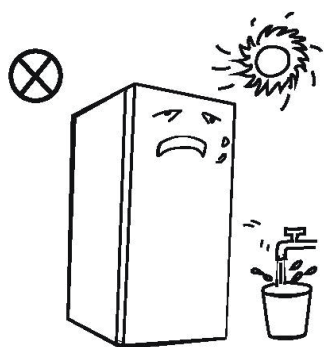

- Keep away from heat and avoid direct sunlight. Do not place the refrigerator in a damp or wet area, to prevent rust or reduction of insulating effect.

- Do not spray or wash the refrigerator; do not place the refrigerator in a damp area where it could easily be splashed with water, otherwise it could impair the electrical insulation properties of the refrigerator.

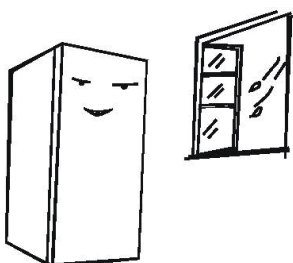

- The refrigerator must be placed in a well-ventilated indoor space with a floor that is firm and level.

- Do not use the appliance for mobile applications (such as on a boat).

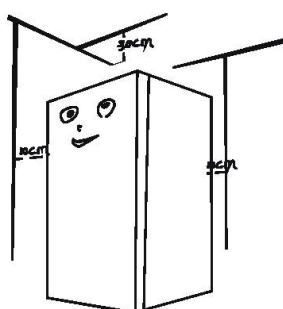

- The space above the refrigerator must be greater than 30 cm, and the refrigerator must be placed against a wall with a clearance of at least 10 cm to facilitate heat dissipation.

**!** Precautions before installation:  
Before installing or adjusting accessories, make sure the refrigerator is disconnected from the electrical supply.

## 2.2 LEVELLING FEET

1) Schematic diagram of the levelling feet

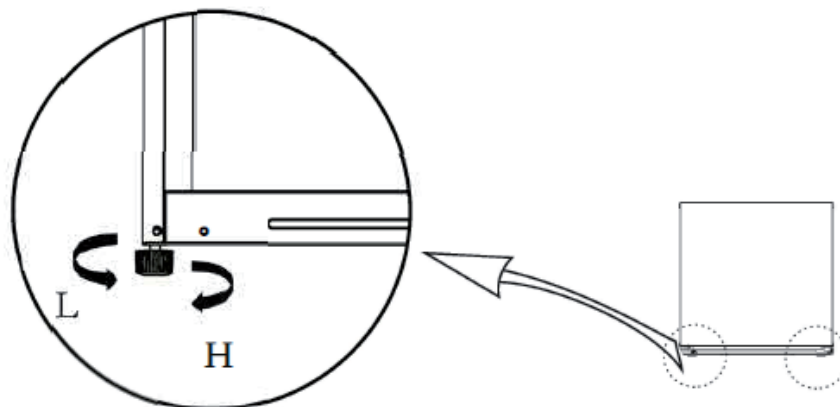



(The illustration above is only for reference. The actual configuration will depend on your particular product or statement by the distributor.)

Adjusting procedures:

- a. Turn the feet clockwise to raise the refrigerator;
- b. Turn the feet counter-clockwise to lower the refrigerator;
- c. Adjust the right and left feet as described above to level the refrigerator.

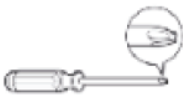
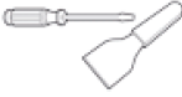
## 2.3 REVERSING THE DOOR

List of tools required			
	Cross-head screwdriver		Putty knife or thin-blade screwdriver
	5/16" socket and ratchet		Masking tape

- 1) Power off the refrigerator, and remove all items from the door trays.
- 2) Remove the upper cover and the fitting screws that hold the upper hinge, then remove the upper hinge. Keep the door vertical throughout this process to prevent it from falling off.

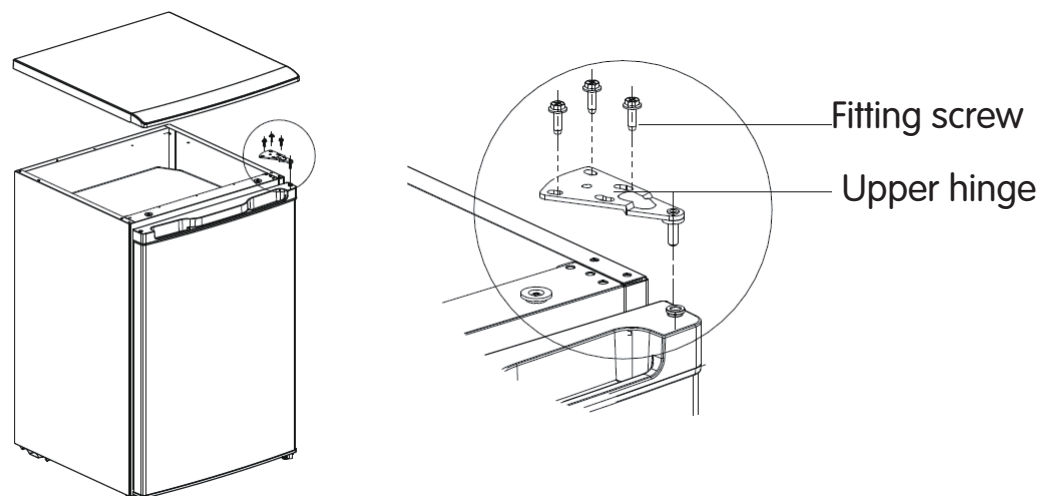

- 3) Remove the door, the bottom hinge assembly and the adjustable foot, then transfer the bottom hinge assembly and adjustable foot to the other side of the refrigerator.

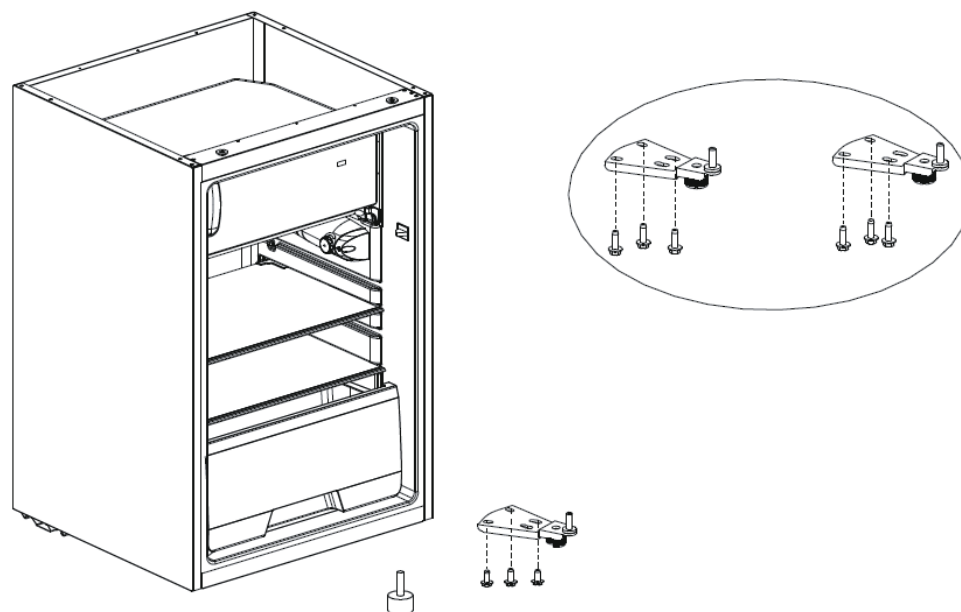

4) Lower the door on to the bottom hinge and fit the upper hinge, screws, and upper cover.

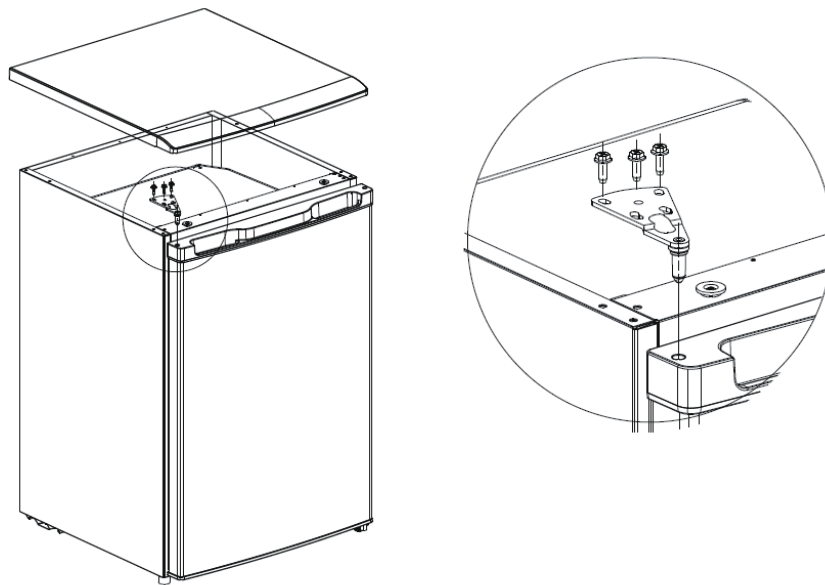

## 2.4 REPLACING THE LIGHT (OPTIONAL)

Replacement or maintenance of the LED light should be carried out by the manufacturer, the manufacturer's service agent or a similarly qualified person.

Replacing incandescent bulbs:

Disconnect from the electrical supply before replacing the bulb.

Remove the light bulb cover.

Remove the old bulb by unscrewing it counter-clockwise. Replace with a new bulb (max. 15 W), screwing it in clockwise, and make sure it is fixed in the bulb holder tightly. Refit the light cover and reconnect your refrigerator to the electrical supply.

(Above illustration is only for reference. The actual configuration will depend on your particular product or statement by the distributor.)

## 2.5 USING FOR THE FIRST TIME

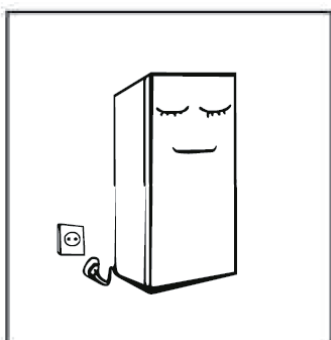

- Before starting for the first time, let the refrigerator stand still for two hours before connecting it to the power supply.
- Before adding any fresh or frozen food, leave the refrigerator to run for 2 to 3 hours, or more than 4 hours in summer when the ambient temperature is high.

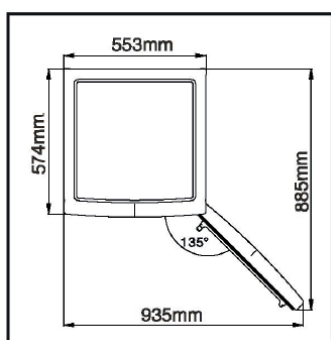

- Make sure there is enough clear space around the refrigerator so that you can open the doors and drawers easily.

## 2.6 ENERGY-SAVING TIPS

- The appliance should be located in the coolest area of the room, away from heat-producing appliances or heating ducts, and out of direct sunlight.
- Let hot food cool to room temperature before placing it in the appliance. Overloading the refrigerator forces the compressor to run for longer. Food that is cooled too slowly may lose quality, or spoil.
- Be sure to wrap food properly, and wipe containers dry before placing them in the appliance. This cuts down on frost build-up inside the appliance.
- Appliance storage containers should not be lined with aluminium foil, wax paper, or paper towelling. Liners interfere with cold air circulation, making the appliance less efficient.
- Organize and label food to reduce the time that the door is left open. Remove all the items you need at one time, and close the door as soon as possible.

## 3 LAYOUT AND CONTROLS

### 3.1 KEY COMPONENTS

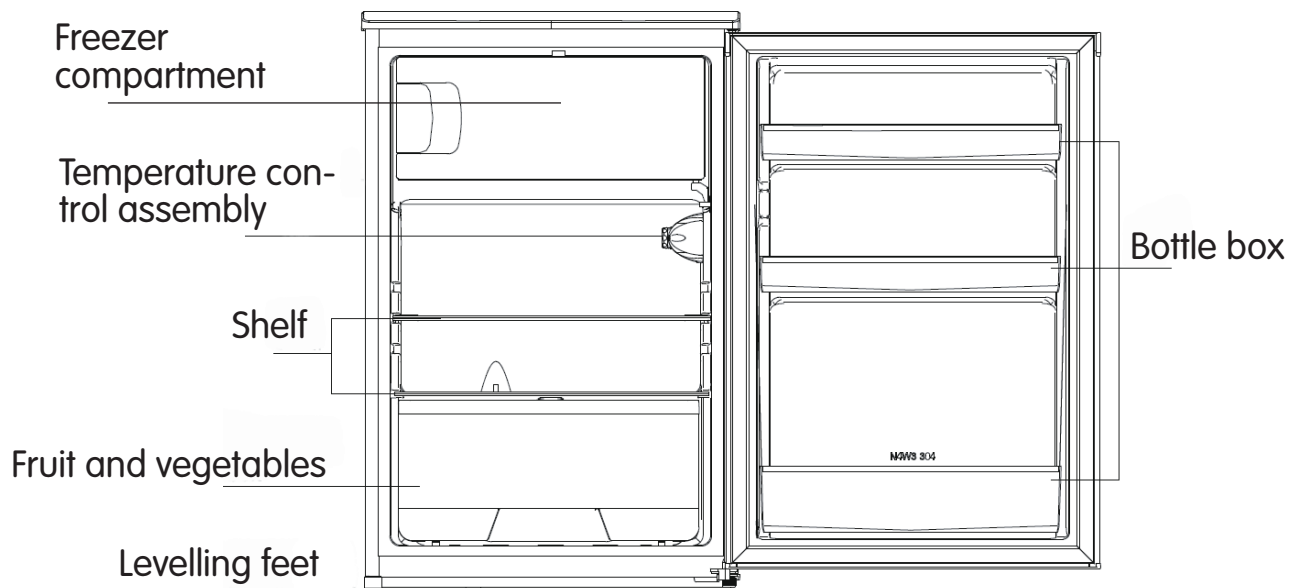

(The illustration above is only for reference. The actual configuration will depend on your particular product or statement by the distributor.)

#### Refrigerating compartment

- The refrigerating compartment is suitable for storing a variety of fruits, vegetables, beverages and other food for consumption in the short term. Suggested storage time 3 to 5 days. The most energy-efficient position to place food is as shown in the illustration above.
- Cooked food should not be placed in the refrigerating compartment until it has cooled to room temperature.
- It is recommended that food is sealed before placing it in the refrigerator.
- The glass shelves can be adjusted up or down to provide the storage space that suits your needs.

Note: If you place too much food in the refrigerator when you turn it on initially it will take longer to cool down.

### Freezer compartment

The freezer compartment is intended for storing frozen food and for home freezing. To freeze food successfully it must be packaged correctly. Store food in a way that ensures it is airtight and watertight. Otherwise the odour and taste may spread throughout the refrigerator and frozen food may dry out. NOTE: Never put bottles of food or drink in the freezer compartment. To achieve the best results, leave enough free space in the freezer compartment and refrigerator compartment to allow air to circulate around the packs of food. Leave enough free space to allow the door to be closed securely.

## 3.2 CONTROLS

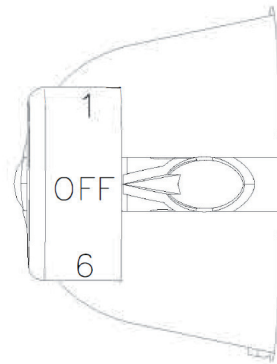

(The illustration above is only for reference. The actual configuration will depend on your particular product or statement by the distributor.)

The numbers do not indicate specific temperatures, but temperature levels.

"1" is the warmest setting

"6" is the coldest setting

The higher the number, the lower the actual temperature inside the refrigerator.

"OFF" indicates that the refrigerator is turned off.

- Recommended setting: **3**

## 4. MAINTENANCE AND CARE OF REFRIGERATOR

### 4.1 GENERAL CLEANING



- Dust should be removed regularly from behind and beneath the refrigerator to improve the cooling effect and save energy.
- Check the door gasket regularly to make sure there is no debris. Clean the door gasket with a soft cloth dampened with soapy water or diluted detergent.
- The interior of the refrigerator should be cleaned regularly to avoid odour.
- Turn off the power before cleaning the interior, remove all food, drinks, shelves, drawers, etc.
- Use a soft cloth or sponge to clean the inside of the refrigerator, using two tablespoons of baking soda in a litre of warm water. Then rinse with water and wipe clean. After cleaning, open the door and let the interior dry naturally before turning on the power.
- For areas that are difficult to clean in the refrigerator (such as narrow channels, gaps or corners), it is recommended that they are wiped regularly with a soft cloth, soft brush, etc., and if necessary, in combination with suitable tools (such as thin scrapers) to ensure no contaminants or bacterial accumulation in these areas.
- Do not use soap, detergent, abrasive powder, spray cleaner, etc., as these may cause odours in the interior of the refrigerator or contaminate the food.
- Clean the bottle trays, shelves and drawers with a soft cloth dampened with soapy water or diluted detergent. Dry with a soft cloth or dry naturally.
- Wipe the outer surface of the refrigerator with a soft cloth dampened with soapy water, detergent, etc., and then wipe dry.
- Do not use hard brushes, scourers, wire brushes, abrasives (such as toothpaste), organic solvents (such as alcohol, acetone, banana oil, etc.), boiling water, acid or alkaline cleaners, which may damage the refrigerator surface and interior. Boiling water and organic solvents such as benzene may deform or damage plastic parts.
- Do not rinse directly with water or other liquids during cleaning to avoid short circuits or affect electrical insulation after immersion.

**⚠** Always unplug the refrigerator before defrosting and cleaning.



## 4.2 MANUALLY DEFROSTING THE FREEZER COMPARTMENT

- Turn the thermostat dial to the OFF position and leave the freezer compartment door open.
- Transfer food items, the ice tray and the shelf from the freezer compartment to the refrigerator compartment.
- Clean the freezer compartment and wipe up melted ice with a cloth.
- After defrosting, turn the thermostat dial back to its original position.

NOTE: To prevent damage to the walls of the freezer compartment, do not use sharp objects to remove ice or to separate packs of food.

## 4.3 WHEN NOT IN USE

- Power failure: In the event of a power cut, food can be preserved inside the refrigerator for several hours, even in summer. While the power is off, you should open the door as infrequently as possible and avoid placing any more fresh food in the refrigerator.
- Long-term non-use: Unplug the refrigerator and clean it, then leave the door open to prevent odours from developing.
- Moving: Before moving the refrigerator, remove all the food from inside and secure the glass partitions, vegetable holder, freezing compartment drawers etc. with tape. Raise the levelling feet, close the door and secure it with tape. During moving, do not lay the refrigerator upside down or horizontally, or subject it to vibration. Do not tilt the refrigerator by more than 45°. Do not lift the refrigerator by the door or hinge when moving it.



Let the refrigerator run continuously after you turn it back on. Try to avoid turning the refrigerator on and off during normal use, as this can affect the refrigerator's service life.

## 5 TROUBLESHOOTING

Appliance not working	Check whether the refrigerator is plugged in and connected to power. Check whether the voltage is too low. Check whether there is a power failure or a circuit breaker has tripped.
Odour	Food with a strong odour should be tightly wrapped. Check whether there is any spoiled food. Clean the inside of the refrigerator.
Prolonged operation of the compressor	Prolonged operation of the compressor is normal in summer when the ambient temperature is high. Do not put too much food in the refrigerator at one time. Do not put food in the refrigerator until it has cooled down. The door is opened too frequently.
Light does not turn on	Check whether the refrigerator is connected to the power supply and whether the light is damaged. Have the light replaced by a specialist.
Door does not close properly	The door is obstructed by food packages. Too much food in the refrigerator. The refrigerator is tilted.
Loud noise	Check that the floor is level and the refrigerator is firmly supported. Check whether accessories are placed in the correct locations.
Door does not seal correctly	Remove foreign matter from the door seal. Heat the door seal and let it cool to restore its shape (use a hair dryer or hot towel to heat the seal).

---

Water tray overflows	There is too much food in the compartment or the food contains too much water, resulting in excessive defrosting. The door is not closing properly, resulting in frosting due to the entry of air, followed by excessive defrosting.
Hot housing	Excess heat from the built-in condenser is dissipated via the housing, which is normal. When the housing becomes hot due to a high ambient temperature, storage of too much food or because the compressor has shut down, make sure there is good ventilation in the room to facilitate heat dissipation.
Surface condensation	Condensation on the exterior surface and door seals of the refrigerator is normal when the ambient humidity is too high. Just wipe the condensate with a clean towel.
Abnormal noise	Buzzing: The compressor may produce a buzzing sound during operation, especially when the refrigerator starts up or stops. This is normal. Creaking: Refrigerant flowing inside the appliance may produce creaking, which is normal.

**Table 1 Climate classes**

Class	Symbol	Ambient temperature range °C
Temperate	N	+16 to +32°C
Subtropical	ST	+16 to +38°C

Temperate: This refrigerator is intended to be used at ambient temperatures ranging from 16 to 32°C.

Subtropical: This refrigerator is intended to be used at ambient temperatures ranging from 16 to 38°C.

Special for new European standard

The parts in the following table can be acquired from the specified channel:

Ordered part	Provided by	Minimum period of availability
Thermostats	Professional maintenance personnel	At least 7 years after the last model is launched on the market
Temperature sensors	Professional maintenance personnel	At least 7 years after the last model is launched on the market
Printed circuit boards	Professional maintenance personnel	At least 7 years after the last model is launched on the market
Light sources	Professional maintenance personnel	At least 7 years after the last model is launched on the market
Door handles	Professional repairers and final users	At least 7 years after the last model is launched on the market
Door hinges	Professional repairers and final users	At least 7 years after the last model is launched on the market
Trays	Professional repairers and final users	At least 7 years after the last model is launched on the market
Drawers	Professional repairers and final users	At least 7 years after the last model is launched on the market
Door gaskets	Professional repairers and final users	At least 10 years after the last model is launched on the market

Dear customer

1. If you want to return or replace the product, please contact the store where you bought it. (Remember to take along the purchase invoice).

2. If your product breaks down and requires repair, please contact the after-sales service provider.

## INDHOLD

1. SIKKERHEDSADVARSLER .....	72
1.1 ADVARSEL .....	72
1.2 BETYDNING AF SYMBOLER MED SIKKERHEDSADVARSLER .....	75
1.3 SIKKERHEDSADVARSLER VEDRØRENDE ELEKTRICITET .....	75
1.4 ADVARSLER VED BRUG .....	76
1.5 ADVARSLER VEDRØRENDE OPSTILLINGSSTEDET .....	77
1.6 ADVARSLER VEDRØRENDE OPSTILLINGSSTEDET .....	78
2. KORREKT ANVENDELSE AF KØLESKABET .....	79
2.1 ADVARSEL .....	79
2.2 JUSTERBARE FØDDER .....	80
2.3 VENDING AF DØREN .....	80
2.4 UDSKIFTNING AF BELYSNING (TILVALG) .....	82
2.5 INDEN ANVENDELSE FØRSTE GANG .....	83
2.6 ENERGIBESPARENDE TIP .....	83
3. OPBYGNING OG REGULERINGSKNAP .....	84
3.1 HOVEDKOMPONENTER .....	84
3.2 REGULERINGSKNAP .....	85
4. VEDLIGEHOLDELSE OG PLEJE AF KØLESKABET .....	86
4.1 NORMAL RENGØRING .....	86
4.2 MANUEL AFRIMNING AF FRYSERUMMET .....	87
4.3 NÅR PRODUKTET IKKE ER I BRUG .....	87
5. FEJLSØGNING .....	88

## **1. SIKKERHEDSADVARSLER**

### **1.1 ADVARSEL**

Advarsel! Brandfare/brandfarlige materialer

Dette produkt er beregnet til anvendelse i private husholdninger og lignende, f.eks. personalekøkkener i butikker, på kontorer eller på andre arbejdspladser, samt i landbrugskøkkener og af gæster på hoteller, moteller, B&B osv.

Dette produkt må bruges af børn samt personer med nedsatte fysiske eller mentale evner, nedsat hørelse/syn eller som mangler den fornødne erfaring, forudsat at de er under opsyn eller instrueres i sikker brug af produktet af en person der er ansvarlig for deres sikkerhed.

Du skal sikre dig, at børn ikke leger med produktet.

Hvis ledningen er beskadiget, skal den udskiftes af producenten, dennes servicerepræsentant eller andre med samme kvalifikationer; en beskadiget ledning udgør en fare.

Opbevar ikke eksplosive stoffer som aerosoldåser med brandfarlige drivgasser i produktet.

Frakobl strømforsyningen til produktet efter anvendelse, før du transporterer det, og før vedligeholdelse.

Advarsel! Hold ventilationsåbningerne i produktets kabinet eller indvendige dele fri.

Advarsel! Anvend ikke mekaniske anordninger eller andre midler til at fremskynde afrimningsprocessen ud over dem, som producenten anbefaler.

Advarsel! Undgå at beskadige kølemiddelkredsløbet.

Advarsel! Brug ikke andre elektriske anordninger inde i produktet end de, som anbefales af producenten.



Advarsel! Bortskaf køleskabet i overensstemmelse med de lokale bestemmelser om bortskaffelse af brandfarlige blæsemidler og kølemiddel.

Advarsel! Ved opstilling af produktet skal du sikre dig, at netledningen ikke kommer i klemme eller bliver ødelagt.

Advarsel! Placer ikke flere transportable vægudtag eller strømforsyninger tæt på produktet.

Brug ikke forlængerledning eller adaptere (to pins), der ikke er jordforbundet.

Fare! Risiko for at børn kan blive fastklemt. Før du bortskaffer et udtjent køleskab eller en fryser:

- Tag dørene af.
- Lad hylderne sidde i, så det gør det svært for børn at kravle ind i produktet.

Frakobl altid køleskabet fra strømforsyningen, inden du installerer eventuelt tilbehør.

Der anvendes brandfarligt kølemiddel og skummateriale (cyklopentan) i dette produkt. Ved skrotning af produktet skal det indleveres til en genbrugsstation (kontrollér, at det ikke kommer i kontakt med brandfarlige kilder). Produktet må ikke brændes (risiko for miljøskader).

I henhold til EN-standarden: Produktet må kun bruges af børn fra 8 år og derover og af personer med nedsatte fysiske eller mentale evner, nedsat hørelse/syn eller manglende erfaring, hvis de er under opsyn eller er blevet instrueret i sikker brug af produktet og forstår de dermed forbundne risici. Børn må aldrig lege med produktet. Rengøring og vedligeholdelse må ikke udføres af børn der ikke er under opsyn. Børn mellem 3 og 8 år må tage produkter ud af og stille produkter ind i køleskabet.

Følg disse anvisninger for at undgå forurening af fødevarer:

–Hold døren åben i så kort tid som muligt. Hvis døren holdes åben længe, stiger temperaturen i produktet.

– Rengør regelmæssigt tilgængelige dele af afløbssystemet og overflader, der kommer i kontakt med fødevarer.

–... Rengør vandtankene, hvis de ikke er blevet brugt i 48 timer.

Gennemskyl det vandsystem, der er tilsluttet vandforsyningen, hvis der ikke er blevet tilført vand de sidste fem dage. (bemærkning 1)

–Opbevar råt kød og rå fisk i egnede beholdere i køleskabet, så disse fødevarer ikke kommer i kontakt med eller drypper væske på andre fødevarer.

–Frostbokse med to stjerner (\*\*\*) er egnede til opbevaring af dybfrosne fødevarer eller til indfrysning/opbevaring af is og isterninger.

(bemærkning 2)

–Frostbokse med en (\*), to (\*\*) og tre (\*\*\*) stjerner er ikke egnede til nedfrysning af ferske fødevarer. (bemærkning 3)

–Information til produkter, der ikke har fire stjerner: Dette køleskab er ikke egnet til indfrysning af fødevarer. (bemærkning 4)



–Sluk, afrim, rengør, aftør og lad døren stå åben til køleskabet, hvis det ikke skal benyttes i en længere periode, for at undgå mugdannelse.

Bemærkning 1, 2, 3, 4: Kontrollér, om disse gælder for dit produkt.

Information for fritstående produkt: Dette køleskab er ikke beregnet til at blive brugt som indbygget enhed.

Udskiftning og vedligeholdelse af LED-pærer må kun foretages af producenten, producentens servicerepræsentant eller anden autoriseret person (se kapitel 2.4 for information om udskiftning af belysning).

## 1.2 BETYDNING AF SYMBOLER MED SIKKERHEDSADVARSLER

 Forbudssymbol	<p>Dette er et forbudssymbol. Anvisninger med dette symbol skal følges nøje. Manglende overholdelse af anvisningerne kan resultere i produktskade eller fare for brugerens sikkerhed.</p>
 Advarselssymbol	<p>Dette er et advarselssymbol. Anvisninger med dette symbol skal følges nøje. Hvis disse anvisninger ikke respekteres, kan det resultere i produktskade eller personskade.</p>
 OBS!-symbol	<p>Dette er et symbol, der betyder, at du skal passe på. Anvisninger med dette symbol kræver særlig forsigtighed. Udviser man ikke tilstrækkelig forsigtighed kan der ske lette til moderate personskader eller skader på produktet.</p>

Denne brugsanvisning indeholder vigtige sikkerhedsoplysninger, som du skal læse igennem.

## 1.3 SIKKERHEDSADVARSLER VEDRØRENDE ELEKTRICITET

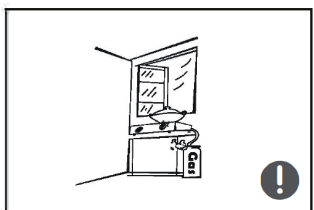
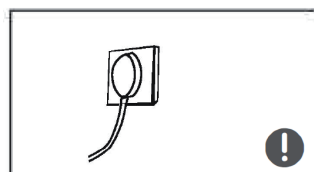
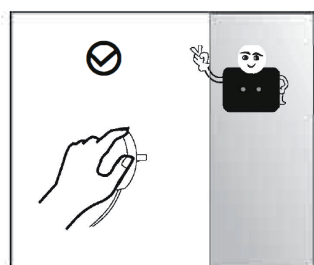

- Træk aldrig i ledningen, når du afbryder strømforsyningen til køleskabet. Tag godt fat om stikket, og træk det lige ud af stikkontakten.
  - Kontrollér, at ledningen ikke er beskadiget (brug aldrig en ledning, der er beskadiget).
  - Tag straks stikket ud af stikkontakten, hvis der er unormal støj, mærkelig lugt eller røg. Kontakt forhandleren eller forhandlerens servicerepræsentant, inden du starter produktet igen.
  - Tilslut produktet til en stikkontakt i væggen, som ikke bruges til andre apparater.
- Sørg for, at stikket på netledningen sidder ordentligt i stikkontakten (et sjusket isat stik kan udgøre en brandrisiko).
- Kontrollér, at stikkontaktens jordstift er forbundet korrekt til en jordleder.

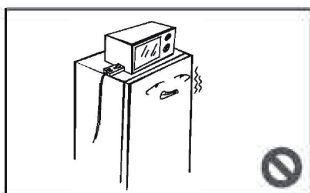

- Hvis der forekommer gasudslip eller der trænger gas ud, skal gashanen straks lukkes, og døre og vinduer åbnes. Brand-/eksplosionsfare! Afbryd ikke køleskabet eller andre elektriske apparater i tilfælde af gaslækage – den mindste gnist kan forårsage brand/eksplosion.

- Anbring ikke elektriske apparater oven på produktet (hvis de ikke er af en type, der er godkendt af producenten).

## 1.4 ADVARSLER VED BRUG

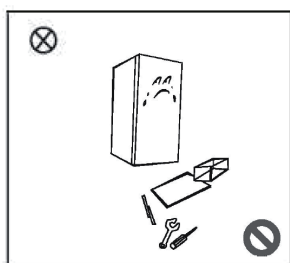

- Demonter ikke køleskabet, og pas på ikke at beskadige kølemiddelkredsløbet. Eventuel vedligeholdelse af produktet må kun udføres af en autoriseret servicetekniker.

- Hvis ledningen er beskadiget, skal den udskiftes af producenten, dennes servicepartner eller en anden autoriseret person (en beskadiget ledning er forbundet med fare).

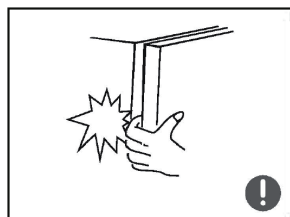

- Vær forsigtig, så du ikke får fingrene i klemme mellem køleskabets dør og selve køleskabet. Luk køleskabsdøren forsigtigt, så fødevarerne ikke vælter.

- Risiko for frostskaade! Tag ikke fødevarer eller beholdere (især metalbeholdere) ud af frostboksen i køleskabet, når du har våde hænder.



- Skaderisiko! Hold ikke dine hænder under eller bag produktet.

- Risiko for kvælning eller faldskade! Sørg for, at børn ikke kan komme ind i eller klatre på køleskabet.

- Placer ikke tunge ting oven på køleskabet. Der er risiko for, at de falder ned og forårsager personskade, når døren åbnes.

- Tag køleskabsstikket ud af stikkontakten i tilfælde af

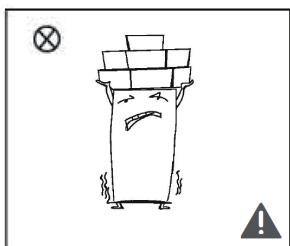

strømsvigt og før rengøring af produktet. Vent mindst 5 minutter inden du tilslutter strømmen til køleskabet igen (i modsat fald kan kompressoren blive beskadiget).

1) Sørg for, at køleskabet ikke kører i længere perioder ved temperaturer, der er lavere end det lave temperaturområde, det er beregnet til at blive brugt ved (fødevarer, der opbevares i køleskabet, kan blive dårlige).

2) Opbevar ikke mousserende drikkevarer i frostboksen. Spis ikke visse typer produkter (f.eks. sorbet), når de er for kolde.

3) Overskrid ikke den anbefalede opbevaringstid fra fødevarereproducentens side ved opbevaring i køleskabet (dette gælder alle fødevarer, men især hurtigt indfrosne fødevarer).

4) Sørg for, at fødevarer ikke tør op under afrimning af køleskabet (vi anbefaler, at du f.eks. pakker fødevarer i flere lag avispapir).

5) Hvis temperaturen af de frosne fødevarer stiger markant under afrimningen, vedligeholdelse eller rengøring, forkortes holdbarheden væsentligt.

## 1.5 ADVARSLER VEDRØRENDE OPSTILLINGSSTEDET

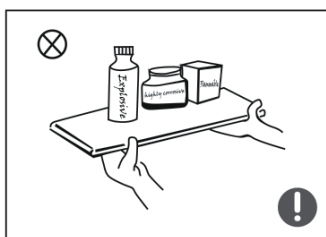

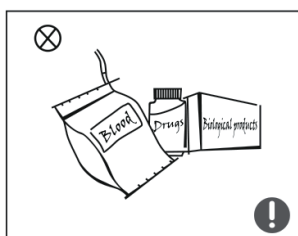

- Opbevar ikke brandfarlige, eksplosive, flygtige eller stærkt ætsende stoffer i køleskabet (risiko for produktskade og brand).

- Brandfare! Placer ikke brandfarlige ting nær køleskabet.



- Køleskabet er udelukkende beregnet til brug i husholdningen (dvs. opbevaring af fødevarer). Produktet må ikke bruges til opbevaring af f.eks. blod, medicin eller biologiske produkter.

## 1.6 ADVARSLER VEDRØRENDE OPSTILLINGSSTEDET

-  Der anvendes brandfarligt kølemiddel og skummateriale (cyklopentan) i køleskabet. Ved afslutningen af køleskabets livscyklus skal det indleveres på en autoriseret genbrugsstation til miljøvenlig genindvinding. Produktet må ikke brændes (risiko for miljøskader).
  
-  Fjern døren, dørpakningen og hylderne, før du bortskaffer køleskabet (opbevar dem et sikkert sted). Hvis du ikke gør det, er der risiko for, at børn kan komme til at sidde fast inde i produktet.
  
-  **Korrekt bortskaffelse af dette produkt**  
Denne mærkning angiver, at produktet ikke må bortskaffes sammen med andet husholdningsaffald. Indlevér produktet til genvinding. På den måde er du med til at passe på både miljø og mennesker, og apparatets genanvendelige dele bliver genbrugt. Indlever apparatet på den lokale genbrugsstation, eller returner det til forhandleren som du købte apparatet hos. Forhandleren kan genvinde dette produkt på en miljøvenlig måde.

## 2. KORREKT ANVENDELSE AF KØLESKABET

### 2.1 ADVARSEL

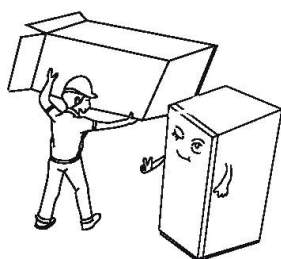

- Fjern al emballage (inkl. underlag, skumpuder og tape) inde i køleskabet og tag plastfolie af dørene og køleskabet, inden du tager køleskabet i brug.

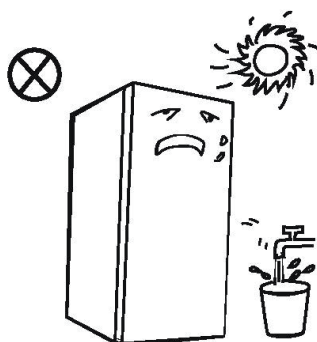

- Risiko for kvælning! Sørg for, at børn ikke kan nå emballagemateriale og andre komponenter.

- Placer produktet et sted, hvor det ikke udsættes for varme eller direkte sollys. Placer ikke køleskabet på fugtige eller våde steder (risiko for rust og forringet isoleringsevne).

- Skyl/vask ikke køleskabet med vand, og anbring det ikke et sted, hvor der er risiko for vandstænk (den elektriske isolering kan blive forringet).

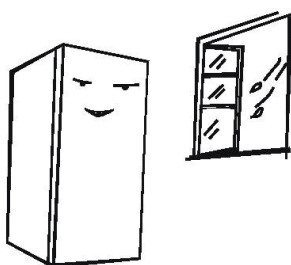

- Placer køleskabet på et godt ventileret sted indendørs med et plant og hårdt gulv. Juster fødderne, hvis gulvet er ujævnt.

- Brug ikke produktet til mobile formål (f.eks. på en båd).

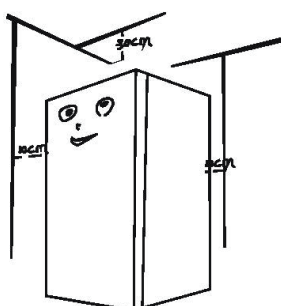

- Sørg for, at der er mere end 30 cm plads over køleskabet, og at der er mere end 10 cm plads mellem køleskabet og væggen (på den måde bliver varmeafgivelsen bedre).

**!** Sikkerhedsforanstaltninger før installation:  
Inden installation eller justering af tilbehør: Sørg for, at stikket til køleskabet er taget ud af stikkontakten.

## 2.2 JUSTERBARE FØDDER

1) Tegning over de justerbare fødder

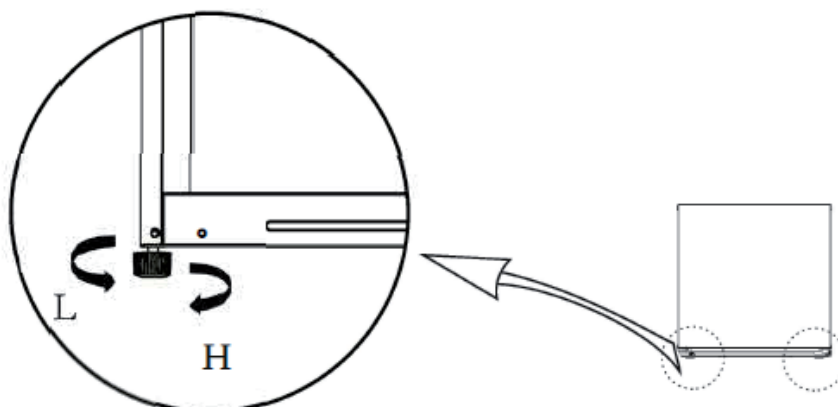

(Ovenstående illustration er kun vejledende. Den faktiske opstilling kan variere afhængigt af produktet eller forhandlerens anvisninger).

Justering af fødderne

- Skrue fødderne i urets retning for at hæve køleskabet.
- Skrue fødderne mod urets retning for at sænke køleskabet.
- Juster højre og venstre fod, til køleskabet står lige.

## 2.3 VENDING AF DØREN

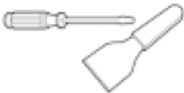
Nødvendige værktøjer			
	Stjerneskruetrækker		Spartel eller skrue-trækker med lige kræv
	Skralde med muffe (5/16")		Maskeringstape



1. Sluk køleskabet, og fjern alle genstande fra dørhylderne.
2. Fjern det øverste dæksel og skruer, som holder øverste det hængsel på plads. Fjern derefter det øverste hængsel. Sørg hele tiden for, at døren er lodret under denne proces (hvis den hælder, er der risiko for, at den løsner sig og falder på gulvet).

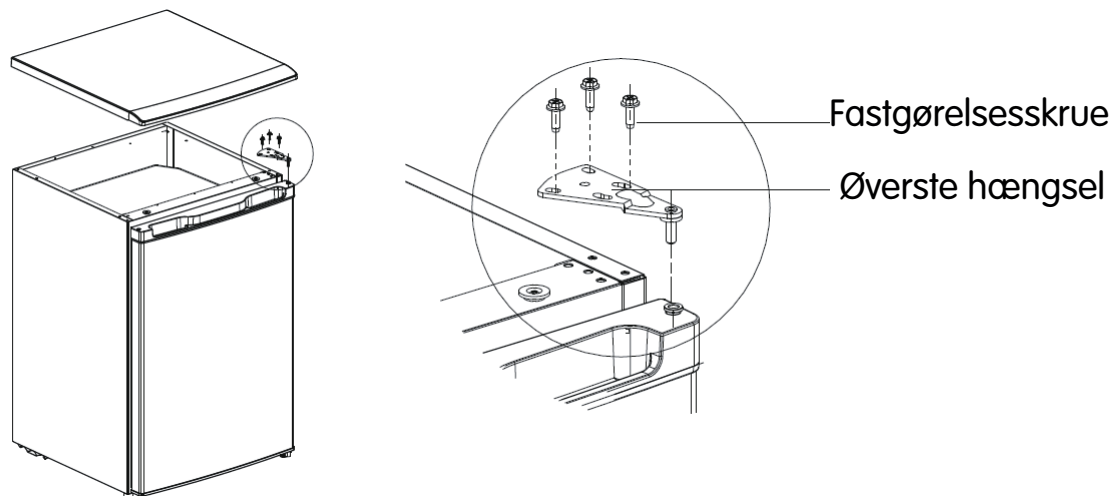

3. Fjern døren, det nederste hængsel og den justerbare fod. Monter dem derefter på den modsatte side af køleskabet.

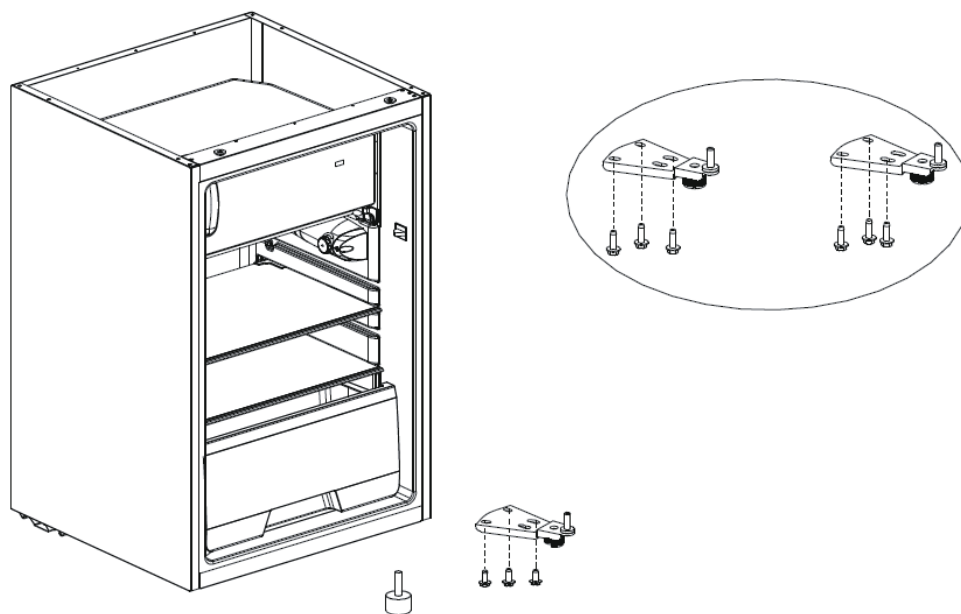

4. Hæng døren på det nederste hængsel, og monter det øverste hængsel, skruerne og det øverste dæksel.

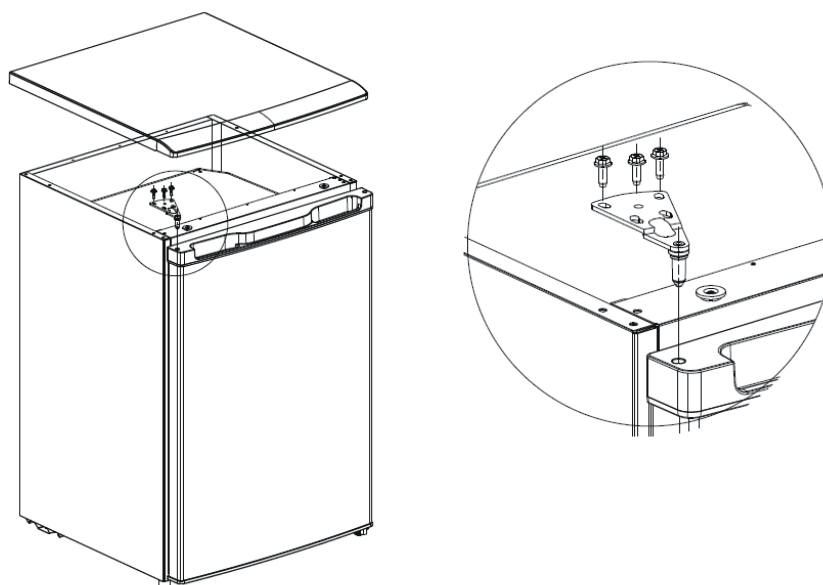

## 2.4 UDSKIFTNING AF BELYSNING (TILVALG)

Udskiftning og vedligeholdelse af LED-pærer må kun foretages af producenten, producentens servicerepræsentant eller anden autoriseret person.

Udskiftning af pærer:

Afbryd strømforsyningen til produktet, før du skifter pære.

Fjern dækslet over pæren.

Skru den gamle pære ud (mod uret). Skru en ny pære i (maks. 15 W) (med uret), og sørg for, at den sidder godt fast. Sæt dækslet på over pæren. Tilslut derefter køleskabet til strømforsyningen.

(Illustrationen er kun vejledende. Den faktiske opstilling kan variere afhængigt af produktet eller forhandlerens anvisninger).

## 2.5 INDEN ANVENDELSE FØRSTE GANG

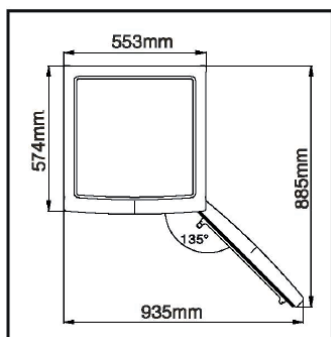
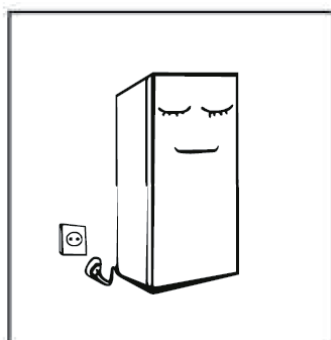

- Før køleskabet startes første gang: Lad køleskabet stå stille i mindst 2 timer, før der tilsluttes strøm til det igen.
- Start køleskabet, og lad det køre i 2-3 timer (mere end 4 timer om sommeren, når den omgivende temperatur er høj), før du lægger friske eller frosne madvarer i det.
- Sørg for, at der er nok plads omkring køleskabet, så døre og skuffer kan åbnes uden problemer.

## 2.6 ENERGIBESPARENDE TIP

- Placer produktet på det køligste sted i rummet, på et sted, hvor der ikke er varmeafgivende apparater, varmekanaler eller direkte sollys.
- Lad varme fødevarer køle af til stuetemperatur, inden du stiller dem ind i produktet. Hvis der fyldes for mange fødevarer i køleskabet, skal kompressoren køre i længere tid. Fødevarer, som nedkøles for langsomt, kan miste kvaliteten eller blive ødelagt.
- Pak fødevarerne omhyggeligt ind og tør beholdere godt af, inden du stiller dem ind i produktet (på den måde reduceres risikoen for frostdannelse i produktet).
- Produktets opbevaringsrum må ikke beklædes med alu-folie, madpakkepapir eller papirhåndklæder. En sådan beklædning forringer luftcirkulationen og påvirker produktets effektivitet negativt.
- Placer og mærk fødevarer på en måde, så du kan minimere den tid, døren skal være åben. Luk straks døren, når du har taget de fødevarer ud, du skal bruge.

## 3. OPBYGNING OG REGULERINGSKNAP

### 3.1 HOVEDKOMPONENTER

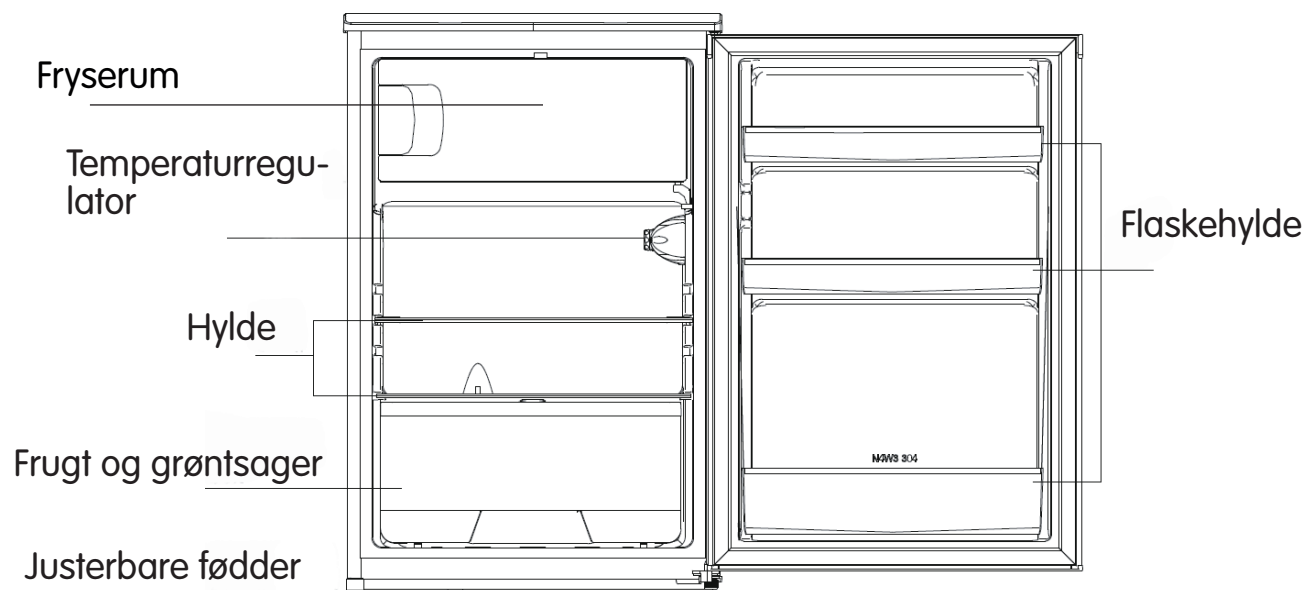

(Ovenstående illustration er kun vejledende. Den faktiske opstilling kan variere afhængigt af produktet eller forhandlerens anvisninger).

#### Køleskab

- Køleskabet er beregnet til opbevaring af frugt, grøntsager, drikkevarer og andre levnedsmidler som skal fortæres inden for kort tid (anbefalet opbevaringstid: 3 til 5 dage). Den mest energieffektive måde at anbringe fødevarer på vises på billedet ovenfor.
- Lad tilberedte retter køle af til stuetemperatur, inden du stiller dem ind i køleskabet.
- Vi anbefaler, at alle fødevarer pakkes ind/forsegles, inden de sættes ind i køleskabet.
- Glashylderne kan flyttes op eller ned i køleskabet, så rummet kan tilpasses behovet.

Obs! Anbring ikke for meget mad i køleskabet, når du starter det (det tager længere tid at køle dem ned).

## Fryserum

Fryserummet er beregnet til opbevaring af frosne fødevarer og til indfrysning af mad. Til indfrysningen er det nødvendigt med en korrekt indpakning af fødevarerne. Fødevarer skal pakkes luft- og vandtæt. Ellers kan lugt og smag spredes i hele køleskabet og frosne fødevarer kan tørre ud. OBS: Placer ikke mad eller drikkevarer i flasker i fryserummet. For at sikre den bedste funktion bør der ikke være flere frostvarer i fryserummet og køledelen end, at luften kan cirkulere frit omkring fødevarerne. Sørg for, at der er tilstrækkeligt plads til, at døren kan lukkes tæt til.

### 3.2 REGULERINGSKNAP

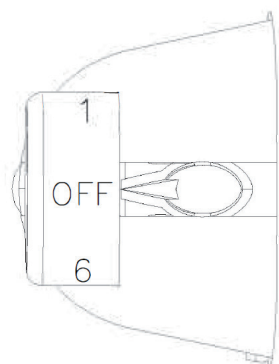

(Ovenstående illustration er kun vejledende. Den faktiske opstilling kan variere afhængigt af produktet eller forhandlerens anvisninger).

Tallene angiver temperaturniveauer (ikke faktisk temperatur).

1 er den varmeste indstilling

6 er den koldeste indstilling

Jo højere tal, desto lavere temperatur inde i køleskabet.

OFF angiver, at køleskabet er slukket.

- Anbefalet indstilling: 3

## 4. VEDLIGEHOLDELSE OG PLEJE AF KØLESKABET

### 4.1 NORMAL RENGØRING

- Fjern jævnligt støv bag og under køleskabet. Det forbedrer køleeffekten, og du sparer energi.
- Kontrollér regelmæssigt dørlisten og at der ikke sidder snavs i den. Rengør dørlisten med en blød klud fugtet med sæbevand eller fortyndet rengøringsmiddel.
- Rengør jævnligt køleskabet indvendigt for at undgå dårlig lugt.
- Sluk for produktet, tag stikket ud af stikkontakten, og fjern mad, drikkevarer, hylder, skuffer osv., før du rengør det indvendige.
- Rengør det indvendige af køleskabet med en blød klud eller svamp dyppet i varmt vand med bikarbonat (to spiseskefulde bikarbonat pr. liter vand). Skyl derefter med vand og tør af. Når rengøringen er færdig, skal du åbne døren og lade det indvendige af produktet tørre helt, før du tilslutter produktet til strømforsyningen.
- Der er områder i køleskabet, der er ekstra vanskelige at rengøre (f.eks. smalle mellemrum og i hjørnerne). Her er der risiko for, at der samles bakterier. Vi anbefaler derfor, at du regelmæssigt aftørre disse områder med en blød klud eller børste (brug eventuelt tynde genstande såsom skrabere osv. for at kunne nå alt snavs).
- Brug ikke sæbe, rengøringsmidler, slibende midler, rengøringspray eller lignende. Den type produkter kan forårsage dårlig lugt i køleskabet og forurene fødevarer, der opbevares der.
- Rengør flaskehylde, hylder og skuffer med en blød klud fugtet med sæbevand eller fortyndet rengøringsmiddel. Aftør med en blød klud, eller lad emnerne tørre af sig selv.
- Aftør ydersiden af køleskabet med en blød klud fugtet med sæbevand, rengøringsmiddel eller lignende. Afslut med at aftørre alle overflader.
- Brug ikke hårde børster, ståluld eller hårde skuresvampe, stålborste, produkter med slibemiddel (f.eks. tandpasta, organiske opløsningsmidler (alkohol, acetone, bananolie osv.), kogende vand eller syre- eller basebaserede rengøringsmidler til rengøring af køleskabet (dens overflader kan tage skade). Kogende vand og organiske opløsningsmidler som benzen kan deformere eller beskadige plastkomponenter.
- Skyl ikke direkte med vand eller anden væske under rengøring (risiko for kortslutning eller skade på den elektriske isolering).

 Afbryd strømforsyningen til køleskabet, før du påbegynder afrimning eller rengøring.

## 4.2 MANUEL AFRIMNING AF FRYSERUMMET

- Drej termostatknappen til OFF, og lad fryserummets låge stå åben.
- Flyt fødevarer, isterningebakken og hylden fra fryserummet til køledelen.
- Rengør fryserummet, og tør smeltet is op med en klud.
- Efter afrimningen, drejes termostatknappen til sin oprindelige position.

OBS: Brug ikke skarpe redskaber til at fjerne isen fra fryserummet eller til at adskille pakker med frosne fødevarer, da det kan beskadige fryserens sider.

## 4.3 NÅR PRODUKTET IKKE ER I BRUG

- Fejl på strømforsyningen: Ved en eventuel strømafbrydelse kan fødevarer opbevares i køleskabet i flere timer – også om sommeren. Undgå om muligt at åbne døren til produktet eller lægge flere fødevarer i køleskabet, når det er slukket.
- Hvis produktet ikke skal anvendes i en længere periode: Tag stikket ud af stikkontakten, og lad døren stå åben for at undgå dårlig lugt.
- Flytning: Før køleskabet skal flyttes, skal alle fødevarer tages ud af køleskabet, og løse dele som glasadskillelser, grøntsagsskuffe, skuffer i frostboksen osv. skal sikres med tape. Skru justeringsfødderne op, luk dørene og forsegl disse med tape.  Kontrollér, at køleskabet ikke vendes på hovedet, og at det ikke udsættes for vibrationer, når det flyttes/transporteres. Køleskabet må ikke vippe mere end 45°. Løft ikke køleskabet i døren eller hængslet.

Vi anbefaler, at køleskabet får lov til at køre kontinuerligt (hvis den slukkes og tændes igen, påvirkes dens levetid negativt).

## 5. FEJLSØGNING

Produktet fungerer ikke.	Kontrollér, at køleskabets stik er sat i stikkontakten. Kontrollér, at spændingen er korrekt. Kontrollér, om der er strømafbrydelse, eller om sikringen på kredsaftbryderen er blevet udløst.
Dårlig lugt	Pak fødevarer med kraftig lugt ordentligt ind. Sikr dig, at der ikke er fordærvede fødevarer i produktet. Rengør køleskabet indvendigt.
Kompressoren kører i lang tid	Det er normalt, at kompressoren kører i længere perioder, når den omgivende temperatur er høj. For mange fødevarer i køleskabet. Lad varme madretter køle af, inden du stiller dem ind i køleskabet. Døren har været åbnet for tit.
Lyset tænder ikke	Kontrollér, at køleskabets stik er sat i stikkontakten. Kontrollér, om pæren er beskadiget. Hvis pæren er sprunget, skal den udskiftes af en servicetekniker.
Døren lukker ikke korrekt	Der sidder fødevareremballage i vejen for døren. For mange fødevarer i køleskabet. Køleskabet står skævt.
Højt lydniveau	Kontrollér, at gulvet er jævnt, og at køleskabet står stabilt. Kontrollér, at alt tilbehør sidder korrekt på plads.
Døren lukker ikke korrekt	Fjern fremmede genstande fra dørlisterne. Varm dørlisten op (brug en hårtørrer eller et varmt håndklæde) og lad den køle af igen, så den får sin oprindelige form.



<p>For meget vand i vandopsamleren</p>	<p>Der er for mange fødevarer inde i produktet, eller for meget vand i fødevarerne, hvilket resulterer i store mængder vand fra optøningen. Døren lukkes ikke ordenligt, hvilket betyder, at der kommer luft ind i produktet. Dette fører igen til, at der dannes is.</p>
<p>Kabinettet er varmt</p>	<p>Den varme, som den indbyggede kondensator afgiver, ledes ud via kabinettet (dette er helt normalt). Hvis køleskabets kabinet bliver varmt: Sørg for, at der er god ventilation (så varmeafgivelsen bliver lettere). Hvis køleskabets yderside bliver varm, kan det skyldes en høj omgivende temperatur, at der opbevares for mange fødevarer i produktet, eller at kompressoren er slukket.</p>
<p>Overfladekondens</p>	<p>Kondens på køleskabets overflader og dørliste er normalt ved høj luftfugtighed. Tør eventuel kondens væk med et rent håndklæde.</p>
<p>Unormal lyd</p>	<p>Brummen: Kompressoren kan generere en brummende lyd under drift, især når køleskabet startes eller slukkes. Det er normalt. Knirkende lyd: Kølemidlet, som strømmer inde i produktet kan give en knirkende lyd fra sig (dette er normalt).</p>

**Tabel 1: Klimaklasser**

Klasse	Symbol	Omgivende temperatur (°C)
Tempereret	N	16-32 °C
Subtropisk	ST	16-38 °C

Tempereret: Dette køleskab er beregnet til brug ved en omgivende temperatur på mellem 16 og 32 °C.

Subtropisk: Dette køleskab er beregnet til brug ved en omgivende temperatur på mellem 16 og 38 °C.

**Specielt for den nye europæiske standard  
Information om reservedele:**

Reservedel	Leveres af	Lagerføres mindst indtil
Termostater	Servicetekniker	Mindst 7 år efter, at den sidste model lanceres på markedet
Temperaturføler	Servicetekniker	Mindst 7 år efter, at den sidste model lanceres på markedet
Printkort	Servicetekniker	Mindst 7 år efter, at den sidste model lanceres på markedet
Belysning	Servicetekniker	Mindst 7 år efter, at den sidste model lanceres på markedet
Dørhåndtag	Serviceteknikere og slutbrugere	Mindst 7 år efter, at den sidste model lanceres på markedet
Dørens hængsler	Serviceteknikere og slutbrugere	Mindst 7 år efter, at den sidste model lanceres på markedet
Hylde	Serviceteknikere og slutbrugere	Mindst 7 år efter, at den sidste model lanceres på markedet
Skuffer	Serviceteknikere og slutbrugere	Mindst 7 år efter, at den sidste model lanceres på markedet
Dørister	Serviceteknikere og slutbrugere	Mindst 10 år efter, at den sidste model lanceres på markedet

Tillykke med dit nye produkt!

1. Hvis du af en eller anden grund vil returnere eller bytte dette produkt, bedes du kontakte din forhandler. Det er vigtigt, at du kan fremvise kvitteringen i forbindelse med returnering eller ombytning.
2. Kontakt forhandlerens serviceværksted, hvis produktet skal repareres.

## SISÄLTÖ

1. TURVALLISUUSVAROITUKSET .....	94
1.1 VAROITUKSET .....	94
1.2 VAROITUSMERKKIEN KUVAUKSET .....	97
1.3 SÄHKÖTURVALLISUUTTA KOSKEVAT VAROITUKSET .....	97
1.6 SIJOITUSPAIKKAA KOSKEVAT VAROITUKSET .....	100
2. JÄÄKAAPIN KÄYTTÄMINEN .....	101
2.1 VAROITUKSET .....	101
2.2 SÄÄDETTÄVÄT JALAT .....	102
2.3 OVEN SARANOINNIN VAIHTAMINEN .....	102
2.4 LAMPUN VAIHTAMINEN (LISÄVARUSTE) .....	104
2.5 ENNEN ENSIMMÄISTÄ KÄYTTÖKERTAA .....	105
2.6 VINKKEJÄ ENERGIAN SÄÄSTÄMISEEN .....	105
3. RAKENNE JA SÄÄTIMET .....	106
3.1 TÄRKEIMMÄT OSAT .....	106
3.2 SÄÄTIMET .....	107
4. JÄÄKAAPIN KUNNOSSAPITO .....	108
4.1 NORMAALIPUHDISTUS .....	108
4.2 PAKASTELOKERO SULATETAAN MANUAALISESTI .....	109
4.3 KÄYTTÖTAUOT .....	109
5. VIANMÄÄRITYS .....	110

## 1. TURVALLISUUSVAROITUKSET

### 1.1 VAROITUKSET

Varoitus! Tulipalon vaara/Syttyviä materiaaleja  
Tämä laite on tarkoitettu kotitalouksiin ja vastaaviin kohteisiin, kuten liikkeiden, toimistojen ja muiden työpaikkojen henkilöstökeittiöt, maatilat, hotellien, motellien ja muiden majoitusliikkeiden vierastilat, cateringtoiminta ja muu ei-kaupallinen käyttö.

Laite sopii liikunta-, kuulo-, näkö- tai kehitysvammaisten tai kokemattomien henkilöiden (myös lasten) käyttöön, jos heitä valvotaan tai jos heidän turvallisuudestaan vastaava henkilö opettaa heidät käyttämään laitetta.

Kerro lapsille selvästi, ettei laitteella saa leikkiä.  
Vaurioitunut virtajohto on vaarallinen, ja sen saa vaihtaa vain valmistaja, valmistajan valtuuttama huoltoliike tai muu henkilö, jolla on asianmukainen pätevyys.

Laitteessa ei saa säilyttää räjähtäviä aineita, esimerkiksi ponnekaasua sisältäviä aerosolitölkkejä.

Irrota laitteen pistoke pistorasiasta, kun laite ei ole käytössä, ennen kuljetusta ja ennen huoltotoimenpiteitä.

Varoitus! Laitteen ulko- ja/tai sisäpuolella olevia ilmanvaihtoaukkoja ei saa peittää.

Varoitus! Älä käytä muita kuin valmistajan suosittelemia työkaluja tai muita mekaanisia välineitä sulatuksen nopeuttamiseksi.

Varoitus! Älä vaurioita kylmäainepiiriä.

Varoitus! Älä käytä jääkaapin sisällä muita kuin valmistajan suosittelemia sähkölaitteita.

Varoitus! Jääkaappi on hävitettävä paikallisten, syttyviä eristemateriaaleja ja kylmäaineita koskevien määräysten mukaisesti. Varoitus! Varmista, ettei sähköjohto jää kiinni mihinkään tai vaurioidu, kun sijoitat laitteen paikalleen.

Varoitus! Älä sijoita siirrettäviä pistorasioita tai virtalähteitä laitteen läheisyyteen.

Älä käytä jatkojohtoa tai maadoittamatonta (kaksipiikkistä) sovitetta.

Vaara! Lapset voivat jäädä ansaan laitteen sisälle. Tee seuraavat toimenpiteet ennen jääkaapin poistamista käytöstä:

- Ota ovet pois.
- Jätä kaikki hyllyt paikoilleen; ne estävät lapsia menemästä laitteen sisälle.

Irrota jääkaapin pistoke pistorasiasta aina ennen tarvikkeiden asentamista.

Tämän laitteen kylmäaine ja eristemateriaali (syklopentaani) ovat syttyviä materiaaleja. Laite on toimitettava hävitettäväksi hyväksytyyn kierrätyspisteeseen, eikä sitä saa altistaa syttymisvaaralle. Ympäristösyistä tätä laitetta ei saa hävittää polttamalla.

EN-standardi: Vähintään 8 vuotta täyttäneet lapset ja henkilöt, joilla on fyysisiä, näkö-/kuuloaistiin liittyviä tai psyykkisiä rajoitteita tai vain vähän kokemusperäistä tietoa, voivat käyttää tätä laitetta, mikäli heidän toimintaansa laitteen parissa valvotaan tai heidät perehdytetään sen käyttämiseen niin, että he ymmärtävät käyttöön liittyvät vaarat. Laitteella ei saa koskaan leikkiä. Lapset eivät saa puhdistaa tai huoltaa laitetta ilman valvontaa. 3–8-vuotiaat lapset saavat laittaa tuotteita jääkaappiin ja ottaa niitä pois.

Voit parantaa elintarvikkeiden säilymistä noudattamalla seuraavia ohjeita:



- Pidä ovia avoinna mahdollisimman lyhyen ajan; jos se on auki pitkään, lämpötila laitteen sisällä nousee.
  - ..... Puhdista säännöllisesti pinnat, jotka joutuvat kosketuksiin elintarvikkeiden kanssa, sekä ulottuvilla olevat vedenpoistojärjestelmän osat.
  - Puhdista vesisäiliöt, mikäli niitä ei ole käytetty 48 tuntiin. Huuhtelee vesijohtoon yhteydessä oleva vesijärjestelmä, mikäli vettä ei ole otettu viimeksi kuluneen viiden päivän aikana. (huomautus 1)
  - Säilytä raaka liha ja raaka kala jääkaapissa pakattuna niin, etteivät ne joudu kosketuksiin muiden elintarvikkeiden kanssa tai valuta nesteitä niiden päälle.
  - ....Kahden tähden pakastelokerot (\*\*) soveltuvat pakastettujen elintarvikkeiden säilytykseen tai jäätelön ja jääpalojen pakastamiseen/säilytykseen. (huomautus 2)
  - Yhden (\*), kahden (\*\*), ja kolmen (\*\*\*) tähden pakastelokerot eivät sovellu tuoreiden elintarvikkeiden jäädyttämiseen. (huomautus 3)
  - Laitteet, joilla ei ole neljän tähden luokitusta: Tämä jääkaappi ei sovellu elintarvikkeiden jäädyttämiseen. (huomautus 4)
  - Mikäli jääkaappia ei käytetä pitkään aikaan, se on sammutettava, sulatettava, puhdistettava ja kuivattava, ja sen ovi on jätettävä auki. Muuten laitteen sisälle voi muodostua homeita.
- Huomautukset 1, 2, 3, 4: Tarkista, koskevatko nämä huomautukset hankkimaasi tuotetta.

Vapaasti sijoitettavat laitteet: Tämä jääkaappi ei ole kalusteisiin upotettava malli.

LED-lampun saa vaihtaa ja huoltaa vain valmistaja, valmistajan valtuuttama huoltoliike tai muu henkilö, jolla on asianmukainen pätevyys (ks. kohta 2.4 Lampun vaihtaminen).



## 1.2 VAROITUSMERKKIEN KUVAUKSET

 Kieltomerkki	<p>Tämä on kieltomerkki. Merkin yhteydessä annettuja ohjeita on noudatettava tarkasti. Ohjeiden noudattamatta jättäminen voi vaarantaa käyttäjän turvallisuuden tai johtaa tuotteen vaurioitumiseen.</p>
 Varoitusmerkki	<p>Tämä on varoitusmerkki. Merkin yhteydessä annettuja ohjeita on noudatettava tarkasti. Ohjeiden noudattamatta jättäminen voi johtaa henkilövahinkoihin tai tuotteen vaurioitumiseen.</p>
 HUOM!-merkki	<p>Tämä on huomiomerkki. Sillä merkitään tilanteet, jotka vaativat erityistä huomiota. Varomattomuus näissä tilanteissa voi johtaa lievään tai kohtalaiseen henkilövahinkoon tai tuotteen vaurioitumiseen.</p>

Tämä käyttöohje sisältää tärkeitä turvallisuustietoja, jotka on luettava huolellisesti.

## 1.3 SÄHKÖTURVALLISUUTTA KOSKEVAT VAROITUKSET

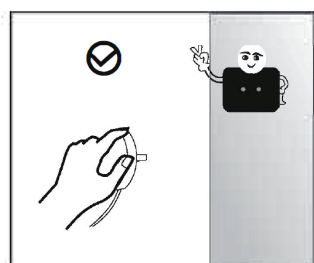

- Älä irrota jääkaapin pistoketta pistorasiasta virtajohtosta vetämällä. Pidä tukevasti kiinni pistokkeesta ja vedä se suoraan ulos pistorasiasta.

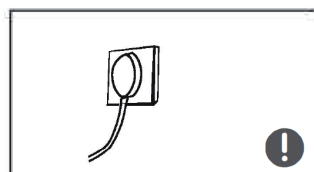

- Varmista, että sähköjohto on ehjä: älä käytä vioittunutta sähköjohtoa.

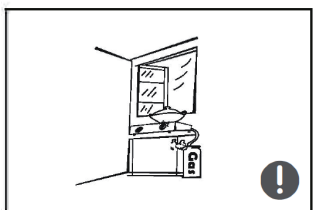

- Irrota laitteen pistoke pistorasiasta välittömästi, jos havaitset laitteessa epänormaalia ääntä, outoa hajua tai savua. Ota yhteyttä jälleenmyyjään tai jälleenmyyjän valtuuttama huoltoliike, ennen kuin käynnistät laitteen uudestaan.

- Liitä laite seinäpistorasiaan, joka on vain tämän laitteen käytössä.

Varmista, että pistoke on pistorasiassa tiiviisti; huono kosketus voi johtaa tulipaloon.

- Varmista, että pistorasian maadoitusnasta on yhteydessä asianmukaiseen maadoitusjohtimeen.

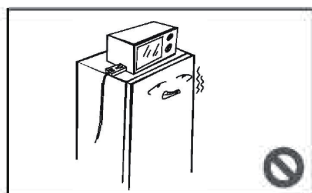

- Kaasuvuotoepäilyn yhteydessä kaasuhanana on suljettava välittömästi ja tila on tuuletettava huolellisesti avaamalla ovet ja ikkunat. Tulipalon/räjähdyksen vaara! Älä missään tapauksessa irrota jääkaappia tai muuta sähkölaitetta virtalähteestä, mikäli tilassa on kaasuvuotoepäily – pieninkin kipinä voi aiheuttaa kaasun syttymisen/räjähämisen.

- Älä sijoita laitteen päälle sähkökojeita, elleivät ne ole valmistajan hyväksymää tyyppiä.

#### 1.4 Käyttöä koskevat varoitukset

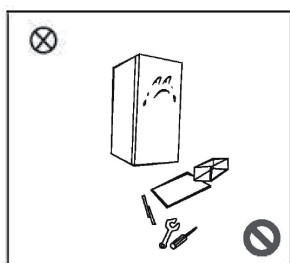

- Jääkaappia ei saa purkaa, eikä sen kylmäainepiiriä saa vaurioittaa. Mahdolliset huoltotoimenpiteet edellyttävät aina huoltoteknikkoa, jolla on asianmukainen pätevyys.

- Vaurioitunut virtajohto on vaarallinen, ja sen saa vaihtaa vain valmistaja, valmistajan valtuuttama taho tai huoltoteknikko, jolla on asianmukainen pätevyys.

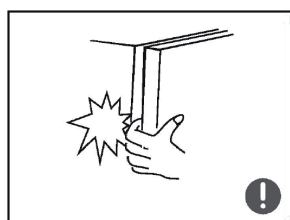

- Varo sormiasi: ne voivat jäädä jääkaapin oven ja rungon väliin. Sulje jääkaapin ovi varovasti, etteivät elintarvikkeet kaadu.

- Paleltumisvammojen vaara! Älä ota elintarvikkeita tai (metalli)rasioita jääkaapin pakastelokerosta märin käsin.



- Loukkaantumisvaara! Älä pidä käsiä laitteen alla tai takana.

- Tukehtumis-/putoamisvaara! Varmista, etteivät lapset voi päästä jääkaapin sisälle tai päälle.

- Älä sijoita jääkaapin päälle raskaita esineitä. Ne saattavat pudota ja aiheuttaa henkilövahinkoja, kun ovi avataan.

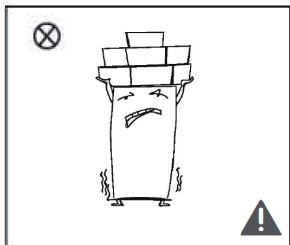

- Vedä jääkaapin pistoke pistorasiasta, mikäli sähkönsaanti katkeaa tai olet aloittamassa laitteen puhdistamisen. Odota vähintään 5 minuuttia, ennen kuin liität pistokkeen takaisin, muuten kompressorin voi vioittua.

- 1) Kylmälaitteet eivät välttämättä toimi oikein, mikäli ne sijoitetaan pitkäksi aikaa niille soveltuvia viileitä ilmastoluokkia alemmille vyöhykkeille (jääkaapissa säilytettävät elintarvikkeet voivat pilaantua).
- 2) Älä säilytä pakastelokerossa kuohuvia juomia. Älä syö tiettyjä tuotetyyppejä (kuten sorbetteja) liian kylmänä.
- 3) Älä ylitä elintarvikevalmistajien suosittelemaa enimmäissäilytysaikaa; tämä on erityisen tärkeää pikapakastettujen tuotteiden kohdalla.
- 4) Varmista, etteivät elintarvikkeet pääse sulamaan jääkaapin sulatuksen aikana; ne kannattaa kääriä esimerkiksi moninkertaiseen sanomalehtipaperiin.
- 5) Tuotteiden säilyvyys heikentyy, mikäli ne alkavat sulaa manuaalisen sulatuksen, puhdistamisen tai huoltotoimien aikana.

### 1.5 Sijoituspaikkaa koskevat varoitukset

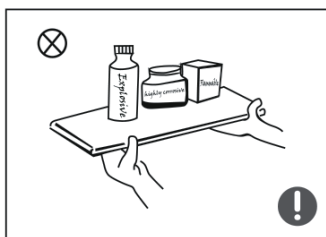

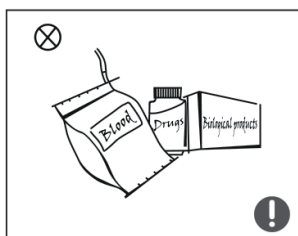

- Älä säilytä jääkaapissa syttyviä, räjähtäviä, haihtuvia tai hyvin syövyttäviä aineita, sillä ne voivat vahingoittaa laitetta ja aiheuttaa tulipalon.
- Tulipalon vaara! Älä sijoita syttyviä tavaroita jääkaapin lähelle.



- Jääkaappi on tarkoitettu vain kotitalouskäyttöön (eli elintarvikkeiden säilyttämiseen). Sitä ei saa käyttää esimerkiksi veren, lääkkeiden tai biologisten tuotteiden säilyttämiseen.

## 1.6 SIJOITUSPAIKKAA KOSKEVAT VAROITUKSET

 Tämän jääkaapin kylmäaine ja eristemateriaali (syklopentaani) ovat syttyviä materiaaleja. Toimita jääkaappi lopuksi hyväksytyyn kierrätys- ja keräysjärjestelmään, jossa se kierrätetään asianmukaisella tavalla. Ympäristöystävällistä tätä laitetta ei saa hävittää polttamalla.

 Ota pois ovi, ovitiiviste ja hyllyt, ennen kuin hävität jääkaapin (säilytä ne varmassa paikassa). Muutoin vaarana on lasten jääminen ansaan laitteen sisälle.

 Laitteen hävittäminen oikealla tavalla  
Tämä merkintä tarkoittaa, ettei tuotetta saa hävittää kotitalousjätteiden joukossa. Toimita tuote kierrätykseen. Näin autat suojelemaan ympäristöä ja ihmisten terveyttä, ja samalla laitteen kierrätettävät osat voidaan käyttää uudelleen. Voit toimittaa laitteen joko paikalliseen kierrätys- ja keräysjärjestelmään tai takaisin laitteen myyneelle jälleenmyyjälle. Jälleenmyyjällä on järjestelmä tuotteen hävittämiseksi ympäristöystävällisellä tavalla.

## 2. JÄÄKAAPIN KÄYTTÄMINEN

### 2.1 VAROITUKSET

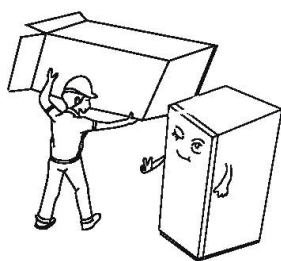

- Poista kaikki pakkausmateriaalit (muista myös pohjasuojus, vahtomuovipehmusteet ja teipit) jääkaapin sisältä, ja vedä ovia ja runkoa suojaavat muovikalvot pois ennen jääkaapin käyttämistä.

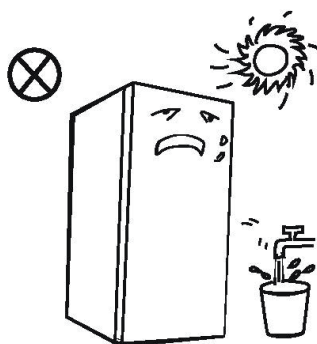

- Tukehtumisvaara! Varmista, etteivät lapset voi saada käsiinsä pakkausmateriaaleja tai muita komponentteja.

- Älä sijoita laitetta liian lähelle lämmönlähdettä tai suoraan auringonpaisteeseen. Älä sijoita jääkaappia kosteaan tai märkään ympäristöön; ruostumis- ja eristysongelmien vaara.

- Älä huuhtele tai pese jääkaappia vedellä ja varmista, ettei sen sijoituspaikkaan voi roiskua vettä; sähköturvallisuusriski.

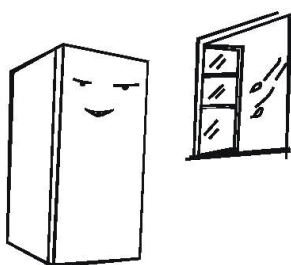

- Sijoita jääkaappi hyvin tuulettuvaan sisätilaan, jossa on tasainen ja kova lattia. Säädä jalcoja, mikäli lattia ei ole suora.

- Älä käytä laitetta liikkuvissa tiloissa (esimerkiksi veneessä).

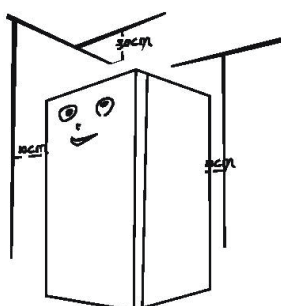

- Varmista, että jääkaapin yläpuolelle jää vapaata tilaa vähintään 30 cm ja jääkaapin ja seinän väliin vähintään 10 cm, jotta lämpö pääsee haihtumaan.

**!** Asennuksen edellyttämät turvatoimet:  
Ennen tarvikkeiden asentamista ja säätämistä: Varmista, että jääkaapin pistoke ei ole pistorasiassa.

## 2.2 SÄÄDETTÄVÄT JALAT

1) Kuva säätöjaloista

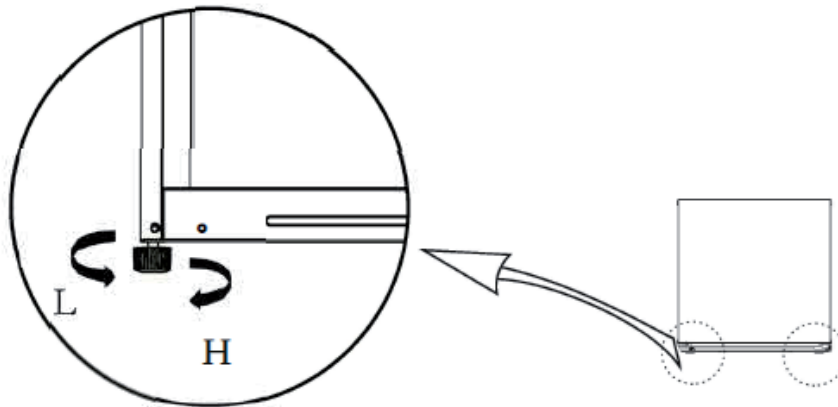

(Yllä oleva kuva on ohjeellinen. Todellinen rakenne vaihtelee tuotteen tyyppiin tai jälleenmyyjän toteutuksen mukaan.)

Säätäminen

- Myötäpäivään kiertäminen korottaa jääkaappia.
- Vastapäivään kiertäminen madaltaa jääkaappia.
- Säädä oikeaa ja vasenta jalkaa, kunnes jääkaappi on vaakasuorassa.

## 2.3 OVEN SARANOINNIN VAIHTAMINEN

Tarvittavat työkalut			
	Ristipäinen ruuvitaltta		Laastilasta tai litteäpäinen ruuvitaltta
	Räikkäväännin ja hylsy, 5/16"		Maalarinteippiä

1. Sammuta jääkaappi ja ota kaikki tavarat pois ovilokeroista.
2. Ota pois yläsuojus ja ruuvit, joilla yläsarana on kiinnitetty. Ota sen jälkeen yläsarana pois. Varmista, että ovi on pystysuorassa koko toimenpiteen ajan; kallellaan oleva voi irrota ja pudota lattialle.

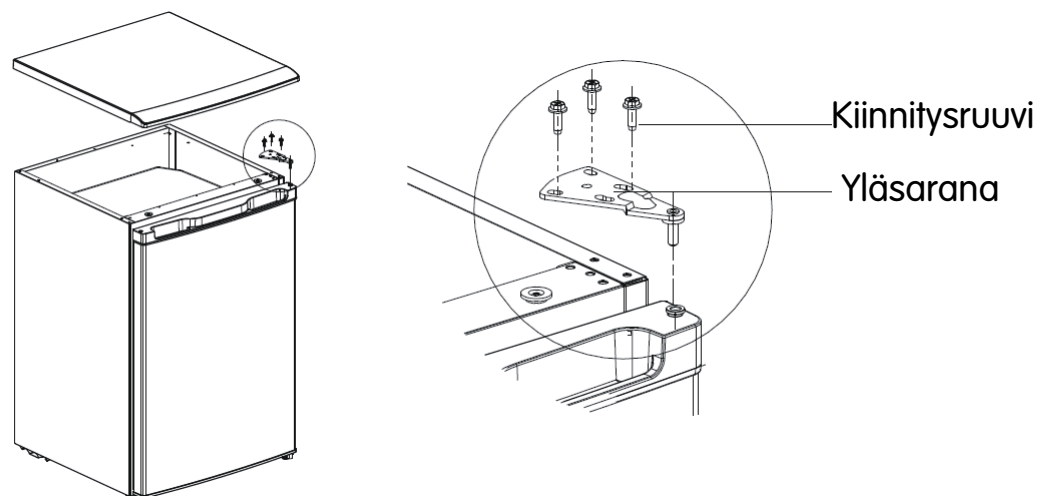

3. Ota pois ovi, alasarana ja säädettävä jalka. Asenna ne sen jälkeen toiselle puolelle.

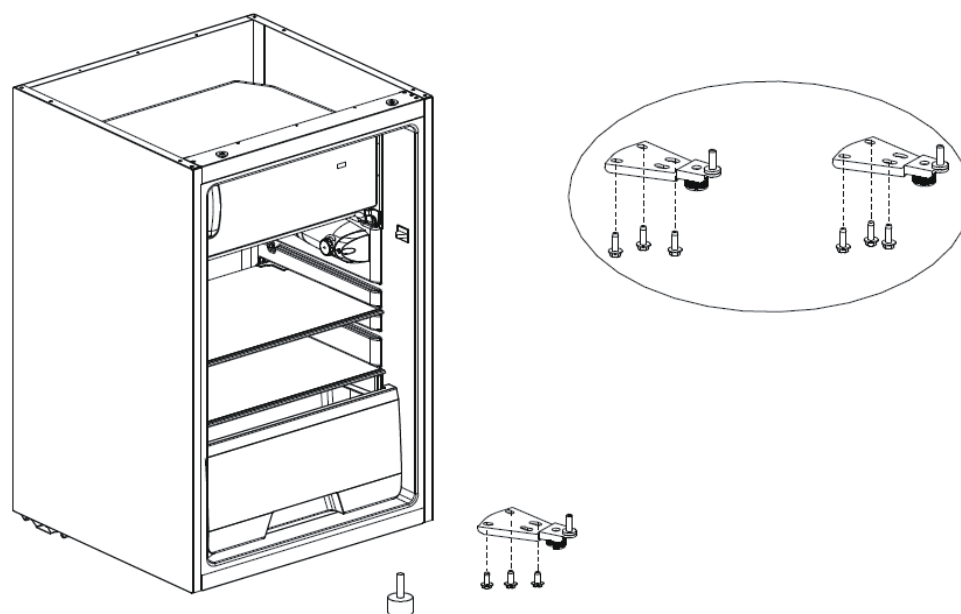

4. Nosta ovi varovasti alasaranelle ja asenna yläsarana, ruuvit ja yläsuojus.

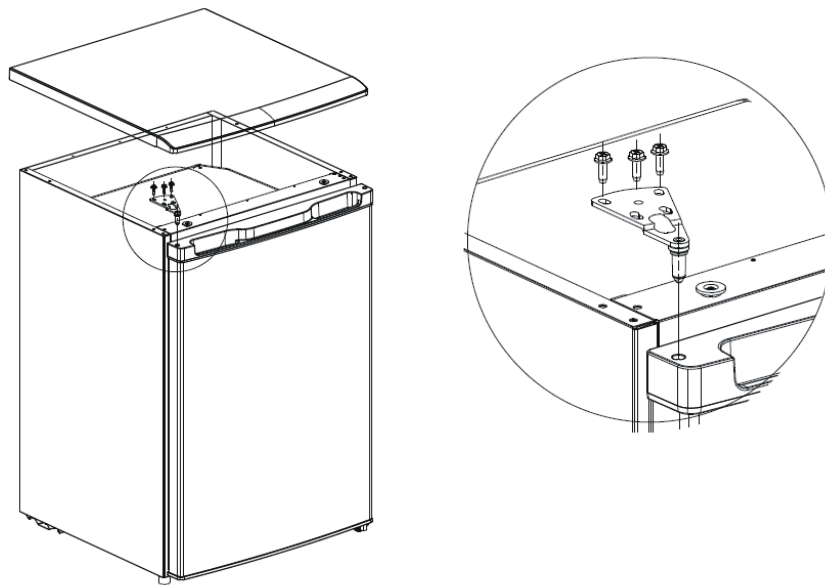

## 2.4 LAMPUN VAIHTAMINEN (LISÄVARUSTE)

LED-lampun saa vaihtaa ja huoltaa vain valmistaja, valmistajan valtuuttama huoltoliike tai muu henkilö, jolla on asianmukainen pätevyys.

Hehkulampun vaihtaminen:

Irrota laitteen pistoke pistorasiasta ennen hehkulampun vaihtamista.

Ota hehkulampun suojus pois.

Kierrä vanha hehkulamppu pois (vastapäivään). Kierrä tilalle uusi hehkulamppu (maks. 15 W) (myötäpäivään) ja varmista, että se on hyvin kiinni. Asenna hehkulampun suojus takaisin. Liitä jääkaapin pistoke takaisin pistorasiaan.

(Kuva on ohjeellinen. Todellinen rakenne vaihtelee tuotteen tyyppin tai jälleenmyyjän toteutuksen mukaan.)



## 2.5 ENNEN ENSIMMÄISTÄ KÄYTTÖKERTAA

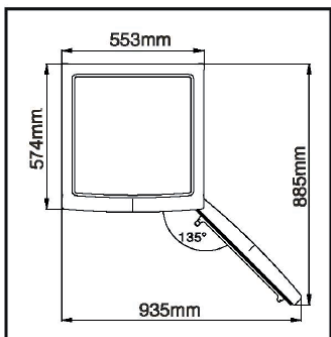
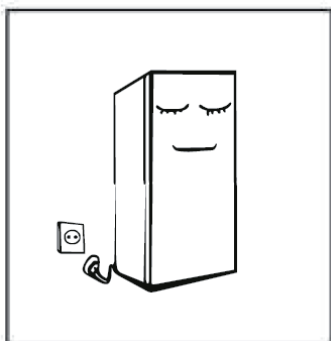

- Ennen jääkaapin käynnistämistä ensimmäisen kerran: Anna jääkaapin vakautua vähintään 2 tuntia, ennen kuin yhdistät sen verkkovirtaan.
- Käynnistä jääkaappi ja anna sen käydä 2–3 tuntia (kesällä yli 4 tuntia, koska ympäristön lämpötila on korkeampi), ennen kuin laitat sisälle tuoreita tai pakastettuja elintarvikkeita.
- Varmista, että jääkaapin ympärillä on riittävästi tilaa niin, että ovet ja laatikot avautuvat esteettä.

## 2.6 VINKKEJÄ ENERGIAN SÄÄSTÄMISEEN

- huoneen viileimpään osaan, jossa ei ole lämpöä tuottavia laitteita, lämmityskanavia eikä suoraa auringonpaistetta.
- Anna kuumien elintarvikkeiden jäähtyä huonelämpötilaan, ennen kuin sijoitat ne laitteeseen. Mikäli jääkaappiin laitetaan liian paljon elintarvikkeita, kompressori joutuu työskentelemään pidempään. Hidas jäähtyminen voi heikentää elintarvikkeiden laatua tai jopa pilata ne.
- Suojaa elintarvikkeet huolellisesti ja pyyhi säilytysastiat kuiviksi ennen jääkaappiin sijoittamista, sillä se vähentää huurteen muodostumista.
- Laitteen säilytystiloja ei saa vuorata alumiinifoliolla, voipaperilla tai paperipyyhkeillä. Vuoraus voi estää ilman kiertämistä ja heikentää laitteen suorituskykyä.
- Merkitse ja sijoita elintarvikkeet siten, että laitteen ovea ei tarvitse pitää auki turhan pitkään. Sulje ovi heti, kun olet ottanut tarvittavat elintarvikkeet ulos.

## 3. RAKENNE JA SÄÄTIMET

### 3.1 TÄRKEIMMÄT OSAT

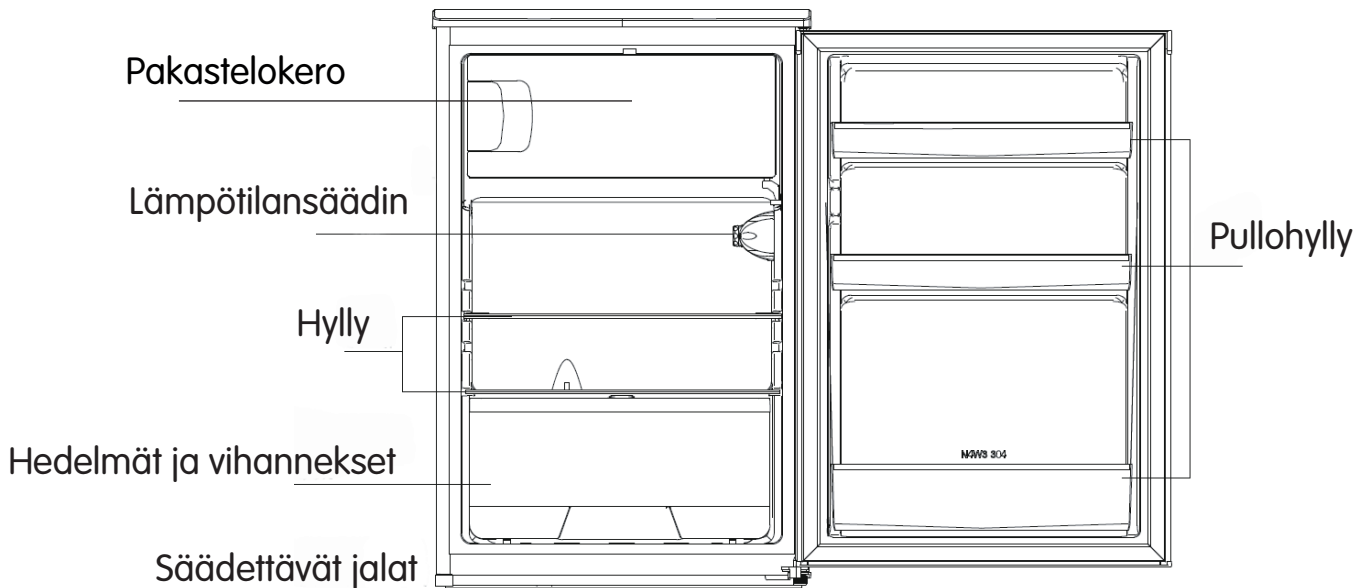

(Yllä oleva kuva on ohjeellinen. Todellinen rakenne vaihtelee tuotteen tyyppin tai jälleenmyyjän toteutuksen mukaan.)

#### Jääkaappi

- Jääkaappi soveltuu hedelmien, vihannesten, juomien ja muiden, lyhyen ajan sisällä käytettävien elintarvikkeiden säilyttämiseen (säilytysaikasuositus: 3–5 päivää). Yllä olevassa kuvassa näkyy energiatehokkain tapa elintarvikkeiden sijoittamiselle.
- Anna kuumien elintarvikkeiden jäähtyä huonelämpötilaan, ennen kuin sijoitat ne jääkaappiin.
- Suosittelemme kaikkien elintarvikkeiden säilyttämistä jääkaapissa suojakääreeseen, astiaan tms. pakattuna.
- Jääkaapin lasihyllyjä voi siirtää korkeammalle tai matalammalle tilantarpeen mukaan.

Huom! Älä täytä vastakäynnistettyä jääkaappia liian täyteen, sillä silloin elintarvikkeet jäähtyvät hitaammin.

## Pakastelokero

Pakastelokero on tarkoitettu pakasteiden säilyttämiseen ja ruokien pakastamiseen kotona. Onnistunut pakastaminen edellyttää oikeanlaista pakkaustapaa. Pakkaa elintarvike ilmatiiviisti kosteudenpitävän materiaalin sisälle. Muuten elintarvikkeen tuoksu ja maku voi levitä jääkaappiin ja pakastettu elintarvike voi kuivua. HUOM! Älä koskaan sijoita pakastelokeroon ruokaa tai juomaa pulloissa. Pakastelokero ja jääkaappi toimivat parhaiten, kun elintarvikepakkaukset sijoitetaan niin, että ilma pääsee kiertämään niiden välissä. Jätä riittävästi tyhjää tilaa niin, että ovi mahtuu sulkeutumaan tiiviisti.

### 3.2 SÄÄTIMET

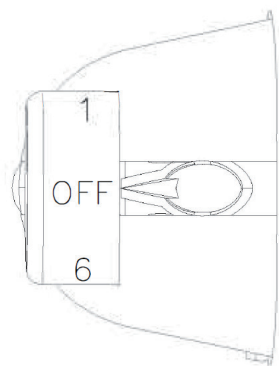

(Yllä oleva kuva on ohjeellinen. Todellinen rakenne vaihtelee tuotteen tyyppiin tai jälleenmyyjän toteutuksen mukaan.)

Lämpötilansäätimen numerot tarkoittavat jäähdytystehoja, eivät tiettyä lämpötilaa.

1 tarkoittaa lämpimintä asetusta

6 tarkoittaa kylmintä asetusta

Mitä suurempi numero, sitä kylmempää jääkaapissa on.

OFF tarkoittaa, että jääkaappi on suljettu.

- Suositusasetus: 3

## 4. JÄÄKAAPIN KUNNOSSAPITO

### 4.1 NORMAALIPUHDISTUS

- Poista pöly jääkaapin takaa ja alta säännöllisesti jäähdytystehon parantamiseksi ja energian säästämiseksi.
- Tarkista ovitiiviste säännöllisesti ja varmista, ettei siinä ole esimerkiksi roskia. Puhdista ovitiiviste pehmeällä liinalla, joka on kostutettu miedolla saippua- tai puhdistusaineliuoksella.
- Puhdista jääkaapin sisäpuoli säännöllisesti epämiellyttävien hajujen ehkäisemiseksi.
- Sammuta laite, irrota sen pistoke pistorasiasta ja ota kaikki elintarvikkeet, juomat, hyllyt, laatikot jne. pois, ennen kuin aloitat sisäpuolen puhdistamisen.
- Puhdista jääkaapin sisäpuoli pehmeällä liinalla tai sienellä, joka on kostutettu lämpimässä ruokasoodaliuoksessa (kaksi rkl ruokasoodaa/vesilitra). Pyyhi sen jälkeen puhtaalla vedellä ja sitten kuivalla liinalla. Jätä ovi puhdistuksen jälkeen auki ja anna sisäpuolen kuivua kokonaan, ennen kuin yhdistät laitteen jälleen verkkovirtaan.
- Jääkaapissa on alueita, joiden puhdistaminen on hankalaa (esimerkiksi kulmat ja kapeat raot), ja niihin bakteereita kertyy erityisen helposti. Tämän vuoksi suosittelimme, että puhdistat nämä alueet säännöllisesti pehmeällä liinalla tai harjalla (voit käyttää tarvittaessa myös pieniä esineitä kuten puikkoja yltääksesi kaikkiin likaisiin kohtiin).
- Älä käytä saippuaa, puhdistusaineita, hankausaineita, puhdistussuihkeita tai vastaavia, sillä ne voivat aiheuttaa jääkaappiin hajuhaittoja tai saastuttaa siellä säilytettäviä elintarvikkeita.
- Puhdista pullohylly, muut hyllyt ja laatikot pehmeällä liinalla, joka on kostutettu miedolla saippua- tai puhdistusaineliuoksella. Kuivaa pehmeällä rievulla tai anna kuivua itseksensä.
- Pyyhi jääkaapin ulkopinnat pehmeällä liinalla, joka on kostutettu saippua- tai puhdistusaineliuoksella tms. Pyyhi lopuksi kaikki pinnat kuiviksi.
- Älä käytä jääkaapin puhdistamiseen kovaa harjaa, teräsvillaa tai karkeaa sientä, teräsharjaa, hankaavia aineita (esim. hammastahnaa), orgaanisia liuottimia (esim. alkoholia, asetonia, banaaniöljyä jne.), kiehuvaa vettä tai happo- tai emäspohjaisia puhdistusaineita, sillä ne voivat vahingoittaa laitteen sisä- ja ulkopintoja. Kiehuva vesi ja bensiinin kaltaiset orgaaniset liuottimet voivat vääntää tai vaurioittaa muoviosia.
- Älä huuhtele pintoja suoraan vedellä tai muulla nesteellä, sillä se voi johtaa oikosulkuun tai sähköeristyksen vaurioitumiseen.

 Irrota jääkaapin pistoke pistorasiasta, ennen kuin aloitat sulattamisen tai puhdistamisen.

## 4.2 PAKASTELOKERO SULATETAAN MANUAALISESTI

- Käännä termostaattisäädin OFF-asentoon ja jätä pakastelokeron luukku auki.
- Siirrä elintarvikkeet, jääpalarasia ja hylly pakastelokeroista jääkaapin puolelle.
- Puhdista pakastelokero ja poista sulanut huurre kuivausliinalla.
- Käännä termostaattisäädin lopuksi takaisin alkuperäiseen asentoon.

HUOM! Varo, ettet vaurioita pakastelokeron seiniä: älä poista jäätä tai erottele elintarvikkepakkauksia terävällä esineellä.

## 4.3 KÄYTTÖTAUOT

- Sähkökatkokset: Mikäli sähkönsaanti katkeaa, elintarvikkeet säilyvät jääkaapissa monta tuntia (myös kesällä). Vältä laitteen oven avaamista ja uusien elintarvikkeiden lisäämistä, kun laite ei ole päällä.
  - Pitkäaikaista käyttötaukoa ennen: Irrota jääkaapin pistoke pistorasiasta ja jätä ovi auki; tämä estää pahan hajun muodostumisen.
  - Muutto: Tyhjennä jääkaappi kokonaan ja teippaa irralliset osat (väliseinät, vihanneslaatikko, pakastelokeron laatikot ym.) kiinni. Kierrä säädettävät jalat pohjaan, sulje ja teippaa ovet kiinni.
-  Huolehdi siitä, ettei jääkaappia käännetä väärin päin eikä altisteta tärinälle siirtämisen/kuljettamisen aikana. Jääkaappia saa kallistaa enintään 45°. Jääkaappia ei saa nostaa ovesta tai saranoista.

Anna jääkaapin olla päällä koko ajan, sillä toistuva sammutus ja käynnistys lyhentää sen käyttöikää.

## 5. VIANMÄÄRITYS

Laite ei toimi	Varmista, että jääkaapin pistoke on pistorasiassa. Varmista, että verkkovirran jännite on oikea. Tarkista, onko sähkönjakelussa katkos tai onko sähköpiirin sulake lauennut.
Epänormaali hajua	Paketoitua voimakkaasti tuoksuvat elintarvikkeet erityisen hyvin. Tarkista, ettei laitteessa ole pilaantuneita elintarvikkeita. Puhdista jääkaapin sisäpuoli.
Kompressori käy pitkään	On normaalia, että kompressori käy pitkään, kun ympäristön lämpötila on korkea. Jääkaappi on liian täynnä. Anna kuumien elintarvikkeiden jäähtyä, ennen kuin sijoitat ne jääkaappiin. Ovea avataan liian usein.
Laitteen valo ei syty	Varmista, että jääkaapin pistoke on pistorasiassa. Tarkista, onko lamppu viallinen. Rikkoutuneen lampun saa vaihtaa vain huoltoteknikko.
Ovi ei sulkeudu oikein	Jokin elintarvikepakkaus estää oven sulkeutumisen. Jääkaappi on liian täynnä. Jääkaappi on kallellaan.
Laite on kovaääninen	Tarkista, että lattia on vaakasuora ja jääkaappi seisoo vakaasti. Tarkista, että kaikki tarvikkeet ovat oikein paikoillaan.
Ovi ei sulkeudu oikein	Poista ovitiivisteiden väliin joutuneet vierasesineet. Lämmitä ovitiivistettä hiustenkuivaajalla tai lämmitetyllä pyyhkeellä; jäähtyessään tiiviste palautuu oikeaan muotoon.

<p>Vesiastia on liian täynnä</p>	<p>Laitteessa on liikaa elintarvikkeita tai liian vesipitoisia elintarvikkeita, jolloin poistojärjestelmään joutuu liikaa vettä. Ove ei sulkeudu kunnolla ja siksi laitteen sisään pääsee ilmaa. Tämä lisää huurteen muodostumista.</p>
<p>Kotelo on kuumma</p>	<p>Sisäänrakennettu kondensaattori tuottaa lämpöä, joka johdetaan ulos kotelon kautta; tämä on siis normaalia. Jos laitteen kotelo kuumentuu: Varmista, että ilma pääsee kiertämään hyvin, eli lämpö pääsee haihtumaan. Ulkopinnan kuumentuminen voi johtua korkeasta ympäristölämpötilasta, liian suuresta elintarvikemäärästä tai kompressorin sulkemisesta.</p>
<p>Hikoilu</p>	<p>Jos ilma on kostea, jääkaapin ulkopintoihin ja ovitiivisteisiin voi tiivistyä vettä. Kuivaa pinnat puhtaalla pyyhkeellä.</p>
<p>Epänormaalit äänet</p>	<p>Surina: Kompressorin käydessä voi kuulua surisevaa ääntä, varsinkin kun se käynnistyy tai sammuu. Tämä on normaalia. Sirinä: Laitteessa virtaava kylmäaine voi pitää sirisevää ääntä, ja se on normaalia.</p>

**Taulukko 1: Ilmastoluokat**

Luokka	Merkintä	Ympäristölämpötila (°C)
Lauhkea	N	16–32 °C
Subtrooppinen	ST	16–38 °C

Lauhkea: Tämä jääkaappi on tarkoitettu ympäristölämpötiloihin 16–32 °C.

Subtrooppinen: Tämä jääkaappi on tarkoitettu ympäristölämpötiloihin 16–38 °C.



**Uuden eurooppalaisen standardin vaatimus**  
**Tiedot varaosista:**

Varaosat	Toimittaja	Saatavana varastosta vähintään
Termostaatit	Huoltoteknikko	Vähintään 7 vuotta viimeisen mallin myyntiintulon jälkeen
Lämpötila-anturit	Huoltoteknikko	Vähintään 7 vuotta viimeisen mallin myyntiintulon jälkeen
Piirikortit	Huoltoteknikko	Vähintään 7 vuotta viimeisen mallin myyntiintulon jälkeen
Lamput	Huoltoteknikko	Vähintään 7 vuotta viimeisen mallin myyntiintulon jälkeen
Kädensijat	Huoltoteknikko ja loppukäyttäjä	Vähintään 7 vuotta viimeisen mallin myyntiintulon jälkeen
Ovisaranat	Huoltoteknikko ja loppukäyttäjä	Vähintään 7 vuotta viimeisen mallin myyntiintulon jälkeen
Hyllyt	Huoltoteknikko ja loppukäyttäjä	Vähintään 7 vuotta viimeisen mallin myyntiintulon jälkeen
Laatikat	Huoltoteknikko ja loppukäyttäjä	Vähintään 7 vuotta viimeisen mallin myyntiintulon jälkeen
Ovitiivisteet	Huoltoteknikko ja loppukäyttäjä	Vähintään 10 vuotta viimeisen mallin myyntiintulon jälkeen

Onnittelut uuden tuotteen hankinnasta!

1. Jos haluat jostakin syystä palauttaa tai vaihtaa tämän tuotteen, voit ottaa yhteyttä jälleenmyyjään. Tarvitset palautus- tai vaihtoasioihin laitteen ostotositteen.

2. Jos tuote vaatii korjausta, ota yhteyttä jälleenmyyjän huoltoliikkeeseen.



# ELVITA

## **ELON**GROUP

Elvita products are distributed and marketed by  
Elon Group AB. Elon Group AB Bäcklundavägen 1 |  
702 03 Örebro Sweden  
ELON GROUP | +46(0)10-220 40 00 | ELONGROUP.SE  
Support and service: ELVITA.SE

