

BRUKSANVISNING BRUGSANVISNING USER MANUAL KÄYTTÖOHJE

SE	Bruksanvisning / installationshandbok.....	2
NO	Bruksanvisning / installasjonshåndbok.....	32
GB	User manual / Installation manual	62
DK	Brugsanvisning / Installationsvejledning.....	92
FI	Käyttö-/asennusohje.....	122

Läs bruksanvisningen noggrant innan du använder den här produkten. Spara bruksanvisningen för framtida behov.

Les bruksanvisningen nøye før du bruker dette produktet. Ta vare på bruksanvisningen til fremtidig bruk.

Before using this product, please read the user manual carefully. Keep the user manual for future reference.

Læs brugsanvisningen grundigt, inden du anvender produktet. Gem brugsanvisningen til fremtidig brug.

Lue käyttöohje huolellisesti, ennen kuin käytät tätä tuotetta. Pane käyttöohje talteen vastaisen varalle.



**DISKMASKIN / DISHWASHER / OPPVASKMASKIN /
OPVASKEMASKINE / ASTIANPESUKONE**

MOD NR: CDM6602V

INNEHÅLL

DEL 1: GRUNDVERSION

SÄKERHETSINFORMATION	3
PRODUKTÖVERSIKT	6
ANVÄNDA DISKMASKINEN	6
Fylla på vattenmjukgöraren med salt	6
Användningstips för korgar	7
UNDERHÅLL OCH RENGÖRING	8
Utvändig skötsel	8
Invändig skötsel.	8
Skötsel av diskmaskinen	10
INSTALLATIONSANVISNINGAR	10
Om strömförsörjning	10
Vattentillförsel och avlopp.	10
Ansluta dräneringsslang	11
Positionera enheten	11
Inbyggd installation (för inbyggnadsmodell)	12
FELSÖKNING	14
FYLLA KORGARNA.	16
INNEHÅLL DEL 2 SPECIALVERSION	18

OBS!

- Se avsnittet Felsökning för information om hur du kan åtgärda vanliga problem.
- Kontakta servicetekniker om du inte kan lösa problemet själv.
- Tillverkaren uppdaterar och utvecklar kontinuerligt sina produkter, och förbehåller sig rätten att utan föregående meddelande utföra ändringar av produkten.
- Kontakta tillverkaren eller din återförsäljare om du tappar bort bruksanvisningen eller om den inte innehåller aktuell information.



Denna enhet uppfyller följande EU-förordningar/direktiv: 2014/35/EU, 2014/30/EU, 2009/125/EG, (EG) 643/2009 och 2002/96/EG



SÄKERHETSINFORMATION

VARNING Följ alla säkerhetsanvisningar nedan vid användning av diskmaskinen.

- Installation och reparation får endast utföras av behörig tekniker.
- Denna enhet är avsedd för användning i hushåll och liknande, som till exempel:
 - personalkök i butiker, på kontor och på andra arbetsplatser
 - på lantbruk
 - av gäster på hotell, på motell och i andra typer av boendemiljöer
 - på B&B, vandrarhem och liknande.
- Denna enhet får användas av barn från 8 år och uppåt och av personer med nedsatt fysisk förmåga, nedsatt hörsel/syn, nedsatt mental förmåga eller som saknar erfarenhet, förutsatt att de övervakas eller har fått instruktioner om hur enheten används på ett säkert sätt och att de förstår alla risker.
- Barn får aldrig leka med enheten. Rengöring och underhåll får inte utföras av barn utan uppsikt. (För EN 60335-1) Denna enhet får användas av personer (inklusive barn) med nedsatt fysisk förmåga, nedsatt hörsel/syn, nedsatt mental förmåga eller bristande erfarenhet förutsatt att de övervakas eller får instruktioner om hur enheten används av en person som ansvarar för deras säkerhet. (För IEC60335-1)
- Förpackningsmaterial kan vara farligt för barn!
- Denna enhet är endast avsedd för hushållsbruk inomhus. Försäkra dig om att enheten, nätsladden eller stickkontakten inte doppas i vatten eller annan vätska (risk för elstöt).
- Koppla bort enheten från strömförsörjning innan du påbörjar rengöring eller underhåll.
- Rengör enheten med mjuk trasa fuktad i mild såpalösning. Torka av med torr trasa.

Jordningsanvisningar

- Försäkra dig om att enheten är korrekt jordad. Vid eventuell felfunktion eller haveri minimerar jordningen risken för elstöt (jordledaren leder bort strömmen). Denna enhet har jordad stickkontakt.
- Stickkontakten får endast anslutas till lämpligt vägguttag som är installerat och jordat enligt lokala lagar och förordningar.
- Felaktig anslutning av utrustningens jordledare ökar risken för elstöt.
- Kontakta behörig elektriker eller servicerepresentant om du är osäker på om enheten är korrekt jordad.
- Gör inga ändringar på stickkontakten som medföljer enheten.
- Om stickkontakten inte passar i vägguttaget bör du låta en behörig elektriker installera ett korrekt vägguttag.
- Sitt eller stå inte på diskmaskinens lucka eller dess korgar, och utför inga ingrepp på dessa.
- Använd inte diskmaskinen om dess hölje är felaktigt monterat.
- Öppna diskmaskinens lucka mycket försiktigt om du ska öppna under pågående program (det finns risk att vatten sprutar ut). Placera inte tunga föremål på luckan och ställ dig inte på luckan när denna är öppen. Enheten kan välta framåt.
- Fylla på diskmaskinen:
 - 1) Placera vassa föremål så att de inte skadar luckans tätning.
 - 2) Varning! Placera spetsiga knivar och redskap med spetsen nedåt i korgen eller lägg dem horisontellt.
- Vissa maskindiskmedel är starkt alkaliska. De kan vara mycket farliga vid förtäring. Undvik kontakt med hud och ögon. Försäkra dig om att barn är på säkert avstånd från diskmaskinen när luckan är öppen.
- Försäkra dig om att diskmedelsfacket är tomt när diskprogrammet är färdigt.
- Diska endast plastföremål om dessa är märkta med "Kan maskindiskas" eller liknande märkning.
- Kontrollera tillverkarens rekommendationer för plastföremål som saknar märkning.
- Använd endast diskmedel och spolglans som rekommenderas för automatisk diskmaskin.
- Använd inte såpa, tvättmedel eller handdiskmedel i diskmaskinen.
- Lämna inte luckan öppen (fallrisk). Om nätsladden är skadad ska den ersättas av tillverkaren, tillverkarens servicerepresentant eller person med samma behörighet (skadad nätsladd utgör en fara).

- Försäkra dig under installation om att nätsladden inte böjs eller plattas till på ett sätt som kan utgöra fara.
- Gör inga ingrepp på reglagen.
- Enheten ska anslutas till huvudvattenventilen med en ny slangsets. Återanvänd inte en gammal slangsets.
- För att spara energi stängs enheten av automatiskt efter 15 minuter i standby-läge.
- Max. antal kuvert som kan diskas är 14.
- Max. inkommande vattentryck är 1 MPa.
- Min. inkommande vattentryck är 0,04 MPa.

Avfallshantering

- Avfallshandera emballage och eventuell gammal enhet på återvinningsanläggning. Klipp av nätsladden och försäkra dig om att luckans lås är inaktiverat innan du avfallshandlar enheten.
- Emballage av kartong är tillverkat av återvunnet papper och ska avfallshandlas som sådant.
- Genom att avfallshandla denna produkt på korrekt sätt förhindrar du att den utgör negativ påverkan på miljö och människors hälsa, vilket hade varit fallet om den inte avfallshandlades.
- Kontakta lokala myndigheter

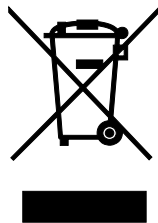

och ansvariga för hantering av hushållsavfall i ditt område om du vill ha mer information om hur produkten ska avfallshandlas.

- **AVFALLSHANDLING:**
Avfallshandla inte produkten som osorterat kommunalt avfall. Elektriskt och elektroniskt avfall måste handlas separat så att det kan återvinnas. Kontakta den lokala myndigheten som är ansvarig för hushållsavfall om du vill ha råd om hur du ska avfallshandla denna produkt.

PRODUKTÖVERSIKT

● VIKTIGT:

Läs alla användningsanvisningar innan du använder diskmaskinen första gången (på så sätt säkerställer du att den används på bästa möjliga sätt).

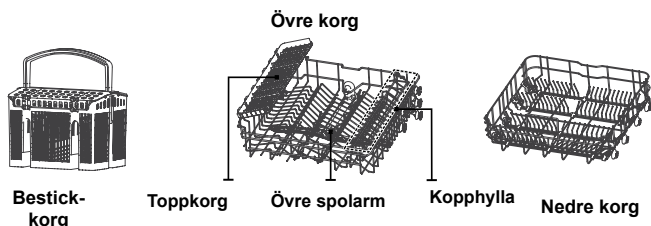
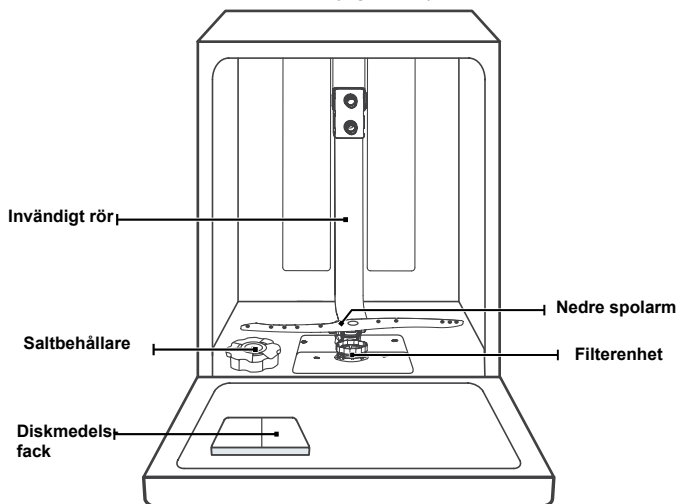

⚡ OBS!

Illustrationerna är bara för referens. Din modell kan skilja sig från vad som visas.

ANVÄNDA DISKMASKINEN

Innan du använder diskmaskinen:

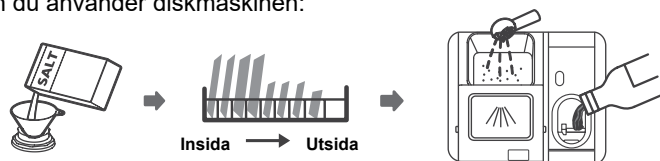

1. Ställ in vattenmjukgöraren
2. Fyll vattenmjukgöraren med salt
3. Fyll korgen
4. Fyll diskmedelsfacket

ⓘ Läs avsnittet om Vattenmjukgörare i Del II: Specialversion, om du behöver ställa in vattenmjukgöraren.

Fylla på vattenmjukgöraren med salt

⚡ OBS!

Hoppa över detta avsnitt om din modell inte har vattenmjukgörare. Använd endast salt som är avsett för diskmaskin.

Saltbehållaren är placerad under den nedre korgen. Fyll på den enligt nedanstående anvisningar:

⚠ VARNING

- Använd endast salt som är avsett för diskmaskin! Användning av alla andra typer av salt som inte är avsedda för användning i diskmaskin (särskilt bordssalt) skadar vattenmjukgöraren. Skador som orsakats av olämpligt salt omfattas inte av garantin.
- Fyll endast på salt innan du kör ett program (inte efter). På så sätt förhindrar du att eventuellt spill av salt eller saltvatten blir kvar på maskinens botten och orsakar korrosion.

Följ anvisningarna nedan för att fylla på diskmaskinssalt:

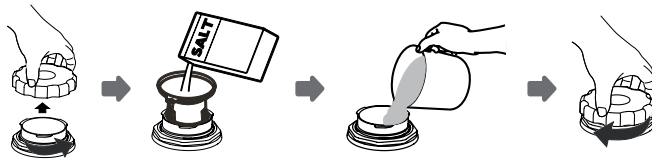

1. Ta ut den nedre korgen och skruva därefter av behållarens lock.
2. Placera änden på tratten (medföljer) i hålet och fyll på 1,5 kg diskmaskinssalt.
3. Fyll saltbehållaren till maxnivån med vatten. Det är normalt att en liten mängd vatten kommer ut ur saltbehållaren.
4. Skruva på locket ordentligt igen när du har fyllt behållaren.
5. Saltvarningslampan släcks när saltbehållaren är fylld med salt.
6. Starta ett diskprogram direkt efter att du har fyllt på salt i saltbehållaren. (Vi föreslår ett kort program). Om du inte gör det kan filtersystemet, pumpen eller andra viktiga komponenter i maskinen skadas av det salta vattnet. Garantin omfattar inte sådan skada.

⚡ OBS!

- Fyll endast på saltbehållaren om saltvarningslampan (⚡) på kontrollpanelen tänds. Det kan hända att saltvarningslampan inte släcks även om saltbehållaren är fylld med salt (detta beror på hur bra saltet löser sig).
- För modeller som inte har saltvarningslampa på kontrollpanelen kan du uppskatta när det är dags att fylla på salt baserat på hur många program som har körts med diskmaskinen.
- Starta ett spolningsprogram eller snabbprogram om du spiller salt i diskmaskinen.

Användningstips för korgar**Justera den övre korgen**

Typ 1:

Den övre korgens höjd kan enkelt justeras för att göra plats för större föremål i denna eller den nedre korgen.

Följ dessa anvisningar för att justera höjden för den övre korgen.

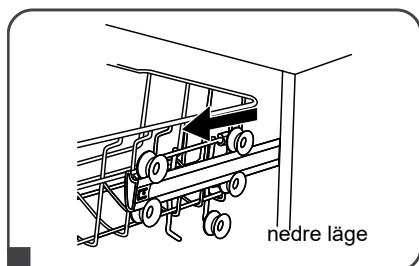

1 Dra ut den övre korgen.

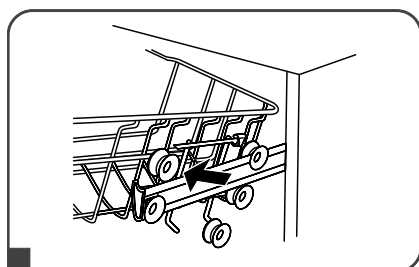

2 Ta bort den övre korgen.

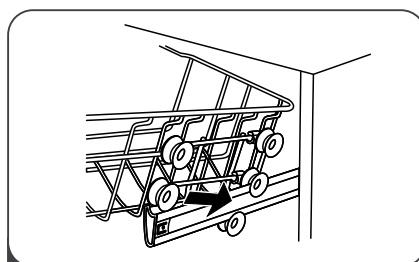

3 Sätt tillbaka den övre korgen på de övre eller nedre rullarna.

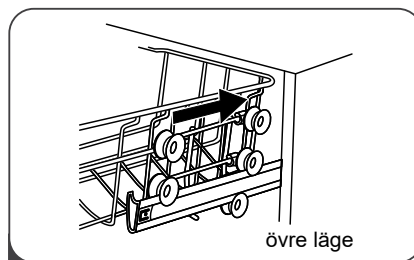

4 Tryck in den övre korgen.

Typ 2:

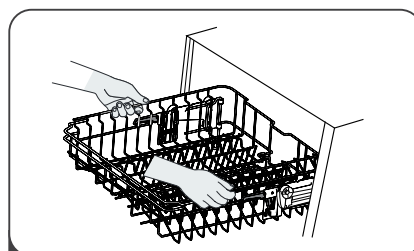

1 För att höja den övre korgen håller du i den i mitten på båda sidor och lyfter rakt upp tills den låser fast i sitt övre läge. Du behöver inte använda reglerspaken.

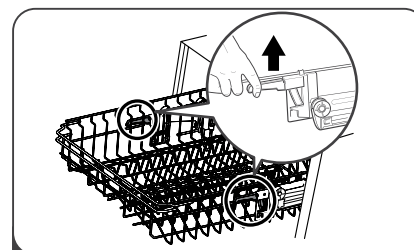

2 För att sänka den övre korgen lyfter du upp reglerspakarna på varje sida så att den övre korgen frigörs och sänker därefter korgen till det nedre läget.

Fälla upp kopphyllan

Om du behöver göra plats för större föremål i den övre korgen kan du fälla upp kopphyllan.

I detta läge kan du luta höga glas mot den. Du kan också ta bort den vid behov.

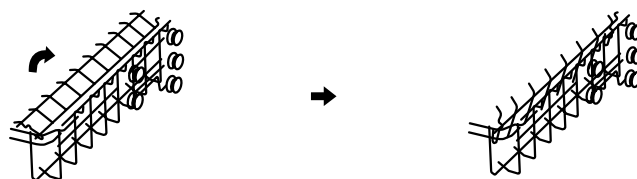

Fälla in tallriksställen

Piggarna i den nedre korgen används för att stötta upp tallrikar och stora fat. Tallriksstället kan vikas undan för att göra plats för stora föremål.

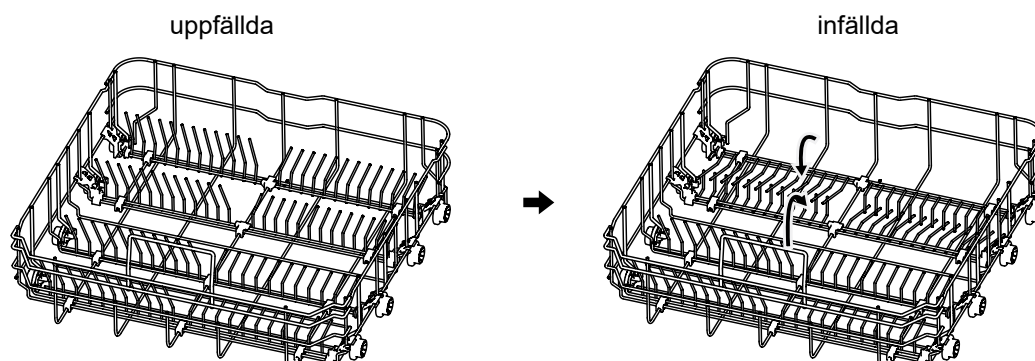

Underhåll och rengöring

Utvändig skötsel

Lucka och lucktätning

Rengör luckans tätningar från matrester regelbundet med en mjuk, fuktig trasa.

När diskmaskinen fylls kan matrester och dryck droppa ned på båda sidor av diskmaskinens lucka. Dessa ytor når inte in i diskutrymmet när luckan stängs, vilket betyder att de inte nås av spolarmarnas vattenspolning. Torka därför av eventuellt spill på dessa ytor innan du stänger luckan.

Kontrollpanel

Om kontrollpanelen behöver rengöras använder du mjuk och fuktig trasa.

⚠ VARNING

- Använd inte sprayrengöringsmedel (vatten kan komma in i luckans lås och i elkomponenter).
- Använd inte rengöringsmedel/rengöringsprodukter som innehåller slipmedel eller skursvampar på enhetens utsida (dess yta kan repas). Vissa typer av pappershanddukar kan också repa eller lämna märken på ytan.

Invändig skötsel

Filteringsystem

Filteringsystemet i diskutrymmets botten samlar upp större matrester i diskprogrammet. Dessa matrester kan fastna på filtren så att de blir igensatta. Kontrollera filtren regelbundet (rengör vid behov under rinnande vatten).

Följ nedanstående anvisningar för att rengöra filtren i diskutrymmet.

💡 OBS!

Bilderna är endast avsedda som referens (filteringsystem och spolarmar på din enhet kan avvika från bilderna).

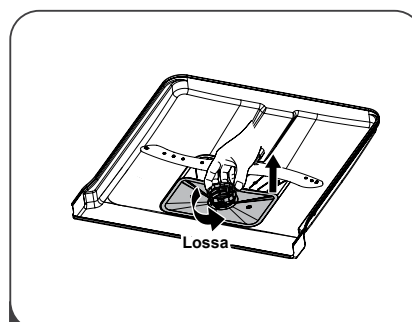

- 1 Lossa grovfiltret genom att vrida det moturs. Lyft upp filtret ur diskmaskinen.

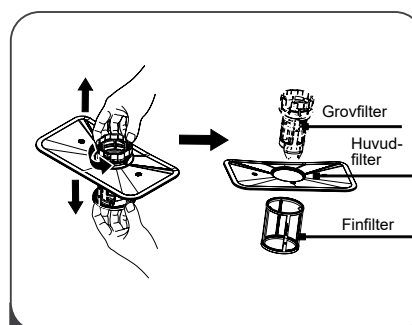

- 2 Finfiltret kan tas bort från filterenheten. Tryck försiktigt på grovfiltrets flikar och lyft upp filtret för att ta bort det från huvudfiltret.

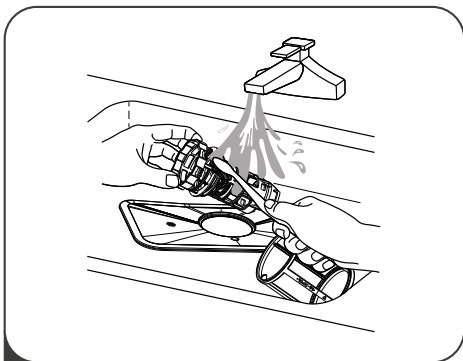

- 3** Avlägsna större matrester genom att skölja filtret under rinnande vatten. Använd mjuk rengöringsborste om du behöver rengöra mer ingående.

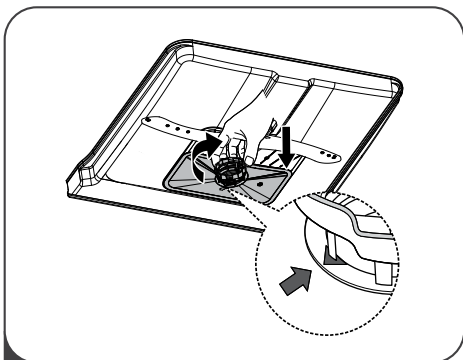

- 4** Sätt tillbaka filtren i omvänd ordning, installera filterinsatsen och vrid medurs till pilen som indikerar stängt läge.

⚠ VARNING

- Dra inte åt filtren för hårt. Sätt tillbaka filtren i korrekt ordning och försäkra dig om att de sitter fast ordentligt (om de inte gör det kan smuts komma in i systemet och orsaka igensättning).
- Använd inte diskmaskinen om filtren är borttagna. Felaktigt placerade filter kan försämra enhetens prestanda och skada disk och redskap.

Spolarmar

Spolarmarna måste rengöras regelbundet eftersom avlagringar från kemikalier för hårt vatten kan sätta igen spolarmens rör och lager.

Se anvisningar nedan för information om hur du rengör spolarmarna:

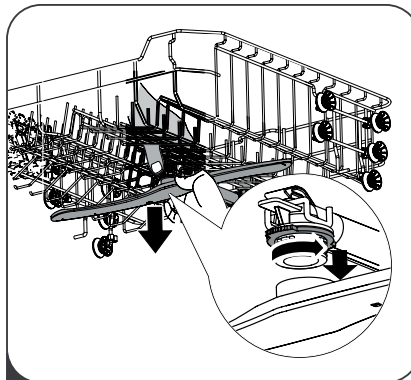

- 1** Avlägsna den övre spolarmen genom att hålla i centrummuttern och rotera spolarmen moturs.

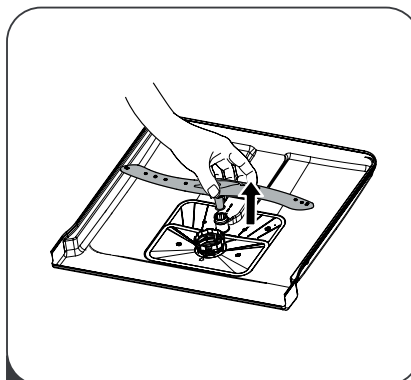

- 2** Dra den nedre spolarmen uppåt för att ta bort den.

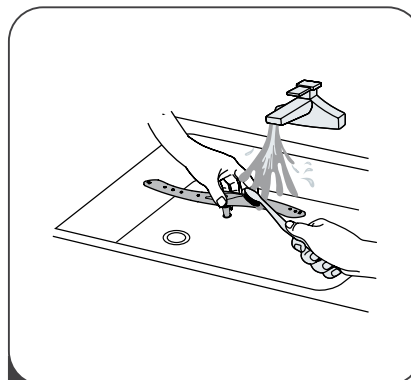

- 3** Tvätta spolarmarna i varmt såpvatten (använd mjuk borste för att rengöra dess rör). Skölj spolarmarna ordentligt när du har rengjort dem och sätt därefter tillbaka dem.

Skötsel av diskmaskinen

Frysskydd

1. Bryt strömförsörjningen till diskmaskinen genom att koppla bort den från vägguttaget.
2. Stäng av vattentillförseln och koppla bort inloppsslangen från vattenventilen.
3. Dränera vattnet från inloppsslangen och vattenventilen. (Använd en skål för att samla upp vattnet.)
4. Sätt tillbaka inloppsslangen i vattenventilen.
5. Avlägsna filtret från diskmaskinens botten och sug upp vattnet från sumpen med en svamp.

Efter varje disk

Stäng av vattentillförseln till enheten efter varje disk och lämna luckan något öppen för att vädra ut fukt och undvika dålig lukt.

Dra ur stickkontakten

Koppla bort stickkontakten från vägguttaget innan du påbörjar rengöring eller underhåll.

Använd inte lösningsmedel eller produkter som innehåller slipmedel

Använd inte lösningsmedel eller rengöringsmedel som innehåller slipmedel för att rengöra diskmaskinens utsida och gummidelar. Använd endast en trasa med varmt såpvatten.

Använd en trasa fuktad i vatten blandat med lite vinäger (eller särskilt rengöringsmedel för diskmaskin) för att avlägsna fläckar från diskmaskinens insida.

Om diskmaskinen inte ska användas under en längre tid

Vi rekommenderar att du först kör ett diskprogram med tom diskmaskin. Dra därefter ut stickkontakten ur vägguttaget, stäng av vattentillförseln och låt luckan vara lite öppen. Om du följer denna rutin håller luckans tätningar längre och du förhindrar att dålig lukt uppstår i enheten.

Flytta enheten

Försök hålla enheten vertikalt när den flyttas. Om det är nödvändigt kan du lägga den ned på baksidan.

Tätningar

En av de faktorer som kan leda till att dålig lukt uppstår i diskmaskinen är om det fastnar matrester i dess tätningar. Genom regelbunden rengöring med fuktig svamp förhindrar du att detta uppstår.

Installationsanvisningar

⚠ VARNING



Risk för elstöt

Bryt nätspänningen innan du påbörjar installation av diskmaskinen.

Om du inte gör det kan följden bli dödsfall eller elstöt.

⚠ OBS!

Slangar och elektrisk utrustning ska installeras av behörig personal.

Om strömförsörjning

⚠ VARNING

Tänk på personsäkerheten:

- Använd inte förlängningsladd eller stickkontaktsadapter tillsammans med denna enhet.
- Nätsladdens jordning får under inga omständigheter klippas av eller avlägsnas.

Nätspänning

Se information på märkskylten om märkspänning innan du ansluter diskmaskinen till strömförsörjning. Använd rekommenderad säkring (10 A, 13 A, 16 A), trög säkring eller kretsbytare och anslut till separat krets som endast används för denna enhet.

Elanslutning

Försäkra dig om att strömförsörjningens spänning och frekvens överensstämmer med data på märkskylten. Sätt endast i stickkontakten i ett vägguttag som är korrekt jordat. Om vägguttaget som enheten ska anslutas till inte passar stickkontakten rekommenderar vi att du byter vägguttaget (använd inte adapterar eller liknande lösningar eftersom det då finns risk för överhettning och brand).

⚠ Försäkra dig om att diskmaskinen är korrekt jordad innan du använder den

Vattentillförsel och avlopp

Kallvattenanslutning

Anslut kallvattentillförselslangen till vattenkoppling (3/4") (försäkra dig om att den är ordentligt åtdragen och att den inte läcker).

Om vattenledningarna är nya eller inte har använts under en längre tid måste du spola ur dem med vatten och försäkra dig om att vattnet är rent. Detta är nödvändigt för att säkerställa att vatteninloppet inte är igensatt, vilket kan leda till att enheten skadas.

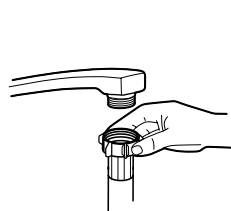

vanlig slang



säkerhets slang

Om säkerhetsslang

Säkerhetsslangen har dubbla väggar. Slangens konstruktion säkerställer att vattenflödet bryts om slangens konstruktion skadas och luftspalten mellan den korrugerade inner- och ytterslangen fylls med vatten.

⚠ VARNING

En slang som är kopplad till ett spolmunstycke kan spricka om den är monterad på samma vattenledning som diskmaskinen. Om din vask har ett spolmunstycke rekommenderas att slangens kopplas ur och att hålet pluggas.

Ansluta säkerhetsslang

1. Dra ut hela säkerhetsslangen från förvaringsutrymmet på diskmaskinens baksida.
2. Skruva på säkerhetsslangens gängade koppling (3/4") på vattenkranen.
3. Öppna vattenkranen helt innan du startar diskmaskinen.

Koppla bort säkerhetsslang

1. Stäng av vattnet.
2. Skruva av säkerhetsslangen från vattenkranen.

Ansluta dräneringsslang

Sätt i dräneringsslangen i ett tömningsrör med min. diameter 4 cm eller dra den till diskhon (försäkra dig om att den inte böjs eller kläms). Tömningsrörets höjd får inte överstiga 1 000 mm. Försäkra dig om att slangens andra ände inte doppas i vatten (risk att vatten återflödar).

⚠ Fäst dräneringsslangen ordentligt i läge A eller B.

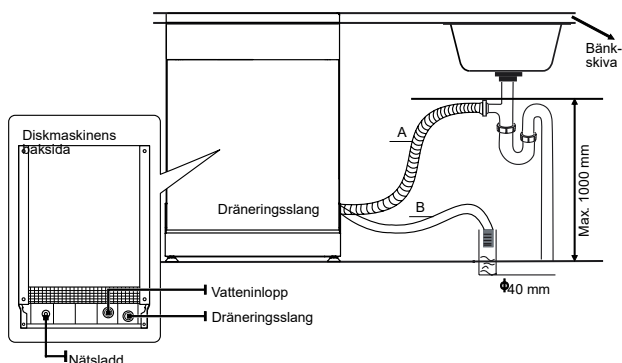

Tömma överblivet vatten från slangar

Om diskhon är högre än 1 000 mm från golvet kan överblivet vatten i slangarna inte tömmas direkt i diskhon. I sådana fall måste överblivet vatten tömmas ut från slangarna till lämplig behållare (placera denna lägre än diskhon).

Vattenutlopp

Anslut dräneringsslangen. Försäkra dig om att dräneringsslangen är korrekt ansluten (annars finns risk för vattenläckage). Försäkra dig om att dräneringsslangen inte är böjd eller klämd.

Förlängningsslang

Om du måste använda förlängning på dräneringsslangen är det viktigt att du försäkras om att det är samma typ av slang.

Slangen får inte vara längre än 4 meter (vid användning av längre slang kan diskmaskinens diskprestanda försämrats).

Anslutning till sifon

Avloppsanslutningen måste placeras lägre än 1 000 mm från diskmaskinens botten. Dräneringsslangen måste sitta fast.

Positionera enheten

Placera enheten på önskad installationsplats. Baksidan ska vila mot väggen bakom och sidorna ska vara placerade nära närliggande skåp eller väggar. Diskmaskinens vattentillförsel- och dräneringsslangar kan positioneras på antingen höger eller vänster sida, vilket underlättar installation.

Nivellera enheten

Skruva på fötterna för att nivellera diskmaskinen. Enheten får inte luta mer än 2°.

Slutför installationen genom att säkerställa att all packmaterial är borta, att spolarmar rör sig fritt och kör ett valfritt program.

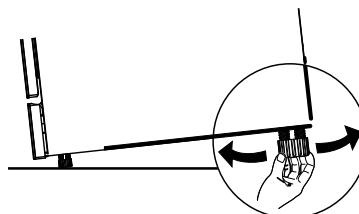

⚠ OBS!

Gäller endast fristående diskmaskin.

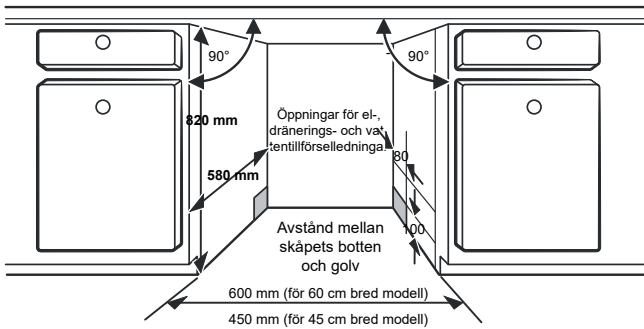

⚡ OBS!

Du kan behöva ta upp ett hål i sidan av skåpet bredvid diskmaskinen för att ansluta den till vägguttaget.

Inbyggd installation (för inbyggdmodell)

Steg 1. Välj en lämplig installationsplats för diskmaskinen

Diskmaskinens installationsplats måste vara nära befintliga inlopps- och dräneringsslangar samt nätsladd.

På bilderna nedan visas skåpets mått och rekommenderad installationsplats för diskmaskinen.

1. Avståndet mellan diskmaskinens ovansida och skåpet samt avståndet mellan luckans utsida och skåpets kant kan vara mindre än 5 mm.
2. Säkerställ att det finns plats när luckan öppnas om diskmaskinen installeras i hörnskåp.

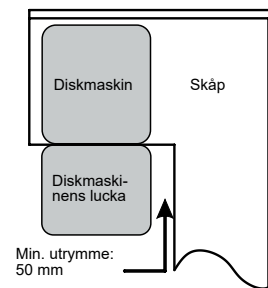

Steg 2. Installationssteg för diskmaskin

1. Fäst kondensremsan under skåpets bänkskiva. Försäkra dig om att kondensremsan är kant i kant med bänkskivans kant.
2. Anslut inloppsslangen till kallvattentillförsel.
3. Anslut dräneringsslangen.
4. Anslut nätsladden till vägguttag.
5. Placera diskmaskinen i korrekt position.
6. Nivellera diskmaskinen. Den bakre foten kan justeras från maskinens framsida med skruven i mitten på diskmaskinens fundament (använd stjärnskruvmejsel). Justera de främre fötterna (använd flat skruvmejsel) tills diskmaskinen är nivellerad.
7. Justera spänningen för luckans vänstra och högra fjädrer med insexnyckel (skruva medurs för att spänna fjädrarna). Om du inte gör detta kan diskmaskinen skadas.
8. Diskmaskinen måste förankras på installationsplatsen. Detta kan utföras på två olika sätt:
 - A. Normal bänkskiva: Förankra diskmaskinen i bänkskivan med träskruvar och fästband.
 - B. Bänkskiva av marmor eller granit: Förankra sidorna med skruvar.

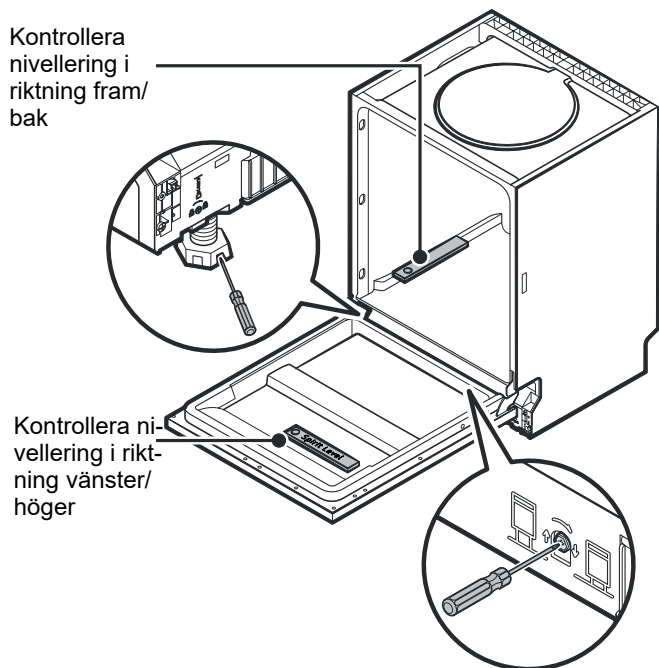

⚠ OBS!

Max. höjjustering för fötterna är 50 mm.

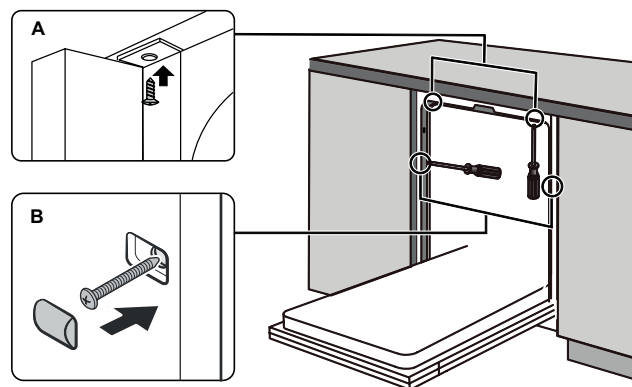

Steg 3. Nivellera diskmaskinen

Diskmaskinen måste vara nivellerad för att diskkorgen ska löpa korrekt på glidskenan och för att diskresultatet ska bli bra.

9. Kontrollera att enheten är nivellerad genom att placera ett vattenpass på luckan och glidskenan inuti diskmaskinen (se bilden).
10. Nivellera diskmaskinen genom att justera de ställbara fötterna.
11. När diskmaskinen är nivellerad måste du försäkra dig om att den inte kan välta.
12. Slutför installationen genom att säkerställa att all packmaterial är borta, att spolarmar rör sig fritt och kör ett valfritt program.

Felsökning

Innan servicetekniker tillkallas

Läs igenom tipsen på följande sidor (på så sätt kan du undvika att kontakta servicetekniker i onödan).

Problem	Möjlig orsak	Åtgärd
Diskmaskinen startar inte	Säkring har smält eller krets brytare har löst ut.	Byt säkringen eller återställ krets brytaren. Koppla bort eventuella andra enheter som är anslutna till samma strömförsörjningskrets som diskmaskinen.
	Strömmen är inte påslagen.	Försäkra dig om att diskmaskinen är påslagen och att luckan är ordentligt stängd. Försäkra dig om att nätsladden är korrekt ansluten till vägguttaget.
	Lågt vattentryck.	Försäkra dig om att vattentillförseln är korrekt ansluten och att vattenkranen är öppen.
	Diskmaskinens lucka är inte ordentligt stängd.	Stäng luckan ordentligt.
Vatten pumpas inte ut ur diskmaskinen	Böjd eller klämd dräneringsslang.	Kontrollera dräneringsslangen.
	Filter igensatt.	Kontrollera grovfiltret.
	Diskbänkens avlopp är igensatt.	Kontrollera diskbänken och försäkra dig om att dess avloppsledning inte är igensatt. Om orsaken till problemet är igensatt avlopp i diskbänk kan du behöva kontakta VVS-tekniker snarare än servicetekniker för diskmaskin.
Lödder i dishon	Fel diskmedel.	Använd endast ändamålsenligt maskindiskmedel (på så sätt undviker du lödder). Om lödder uppstår öppnar du diskmaskinens lucka och låter det avdunsta. Fyll på 4 liter kallt vatten i diskmaskinens botten. Stäng diskmaskinens lucka och välj program. I programmets inledning töms diskmaskinen på vatten. Öppna luckan när tömningsfasen är färdig och kontrollera att allt lödder har försvunnit. Upprepa vid behov.
	Utspilld spolglans.	Torka upp eventuellt utspilld spolglans omedelbart.
Fläckar på diskmaskinens insida	Diskmedel med färgtillsats kan ha använts.	Försäkra dig om att diskmedlet du använder inte har färgtillsats.
Vit hinna på insidan av diskmaskinen	Avlagringar från hårt vatten.	Rengör insidan med svamp fuktad i maskindiskmedel (använd gummihandskar). Använd inte andra rengöringsmedel än maskindiskmedel (det finns risk att lödder bildas).
Rostfläckar på bestick	Föremålet är inte korrosionsbeständigt.	Undvik att diska ej korrosionsbeständiga föremål i diskmaskinen.
	Program kördes inte efter att diskmaskinssalt fyllts på. Saltrester har kommit in i diskprogrammet.	Kör alltid ett diskprogram med tom maskin efter att du har fyllt på salt. Välj inte turbofunktionen (om enheten har denna funktion) efter att du har fyllt på diskmaskinssalt.
	Locket på vattenmjukgöraren sitter löst.	Försäkra dig om att locket är åtdraget.

Knackande ljud i diskmaskinen	Någon av spolarmarna tar i disken i någon av korgarna.	Stoppa programmet och flytta de föremål som är i vägen för spolarmen.
Skrallande ljud i diskmaskinen	Porslinsföremål rör sig i diskmaskinen.	Stoppa programmet och flytta om porslinsföremålen.
Knackande ljud i vattenledningarna	Detta kan bero på installationen eller rörledningens tvärsnitt.	Detta påverkar inte diskmaskinens funktion. Kontakta VVS-tekniker om du är osäker.
Disken blir inte ren	Disken har placerats på fel sätt i diskmaskinen.	Se avsnittet Förbereda och fylla på disk.
	Programmet var inte tillräckligt effektivt.	Välj ett effektivare program.
	För lite diskmedel under programmet.	Använd mer diskmedel eller byt sort.
	Föremål i vägen för spolarmarna.	Flytta föremålen så att spolarmarna kan rotera fritt.
	Filterenheten är inte ren eller så är den felaktigt installerad i diskmaskinens botten. Detta kan leda till igensättning av spolarmarnas rör.	Rengör och/eller installera filtret korrekt. Rengör spolarmens rör.
Grumliga glas	Kombination av mjukt vatten och för mycket diskmedel.	Använd mindre diskmedel om du har mjukt vatten. Välj också ett kortare program för glas.
Vita fläckar på disken.	Om du har hårt vatten kan kalkavlagringar bildas.	Fyll på mer diskmedel.
Svarta eller grå märken på disken	Redskap av aluminium har skavt mot disken.	Använd mildt rengöringsmedel/rengöringsprodukter som innehåller slipmedel för att ta bort sådana märken.
Det finns diskmedel kvar i diskmedelsfacket	Disk är i vägen för diskmedelsfacket.	Flytta disken så att diskmedelsfacket kan öppnas.
Disken torkar inte	Felaktigt placerad disk.	Fyll diskmaskinen enligt anvisningar.
	Disken plockas ur för tidigt.	Töm inte diskmaskinen direkt efter att programmet är färdigt. Öppna luckan lite och låt ångan försvinna. Ta ut disken när den har svalnat så att du kan hålla i den utan att bränna dig. Plocka ur den nedre korgen först (på så sätt undviker du att det droppar ned vatten från den övre korgen).
Disken torkar inte	Fel program har valts.	För korta program är disktemperaturen lägre, vilket betyder att diskningsprestandan är sämre. Välj program med lång disktid.
	Användning av bestick med ytbeläggning av låg kvalitet	Det tar längre tid för denna typ av föremål att torka. Bestick eller fat av denna typ är inte lämpliga att diska i diskmaskinen.

Fyllning av korgar enligt EU-standard EN 60436

1. Övre korg

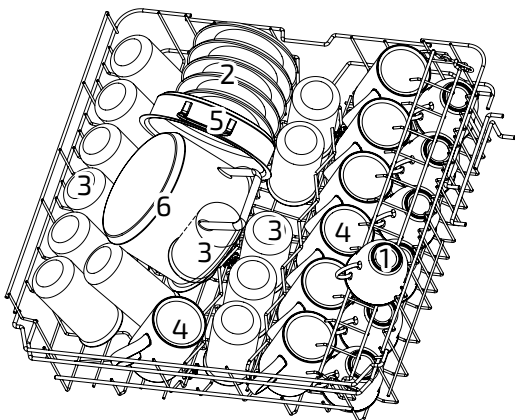

Num-mer	Beskrivning
1	Koppar
2	Små fat
3	Glas
4	Muggar
5	Ugns Gryta
6	Liten gryta

2. Nedre korg

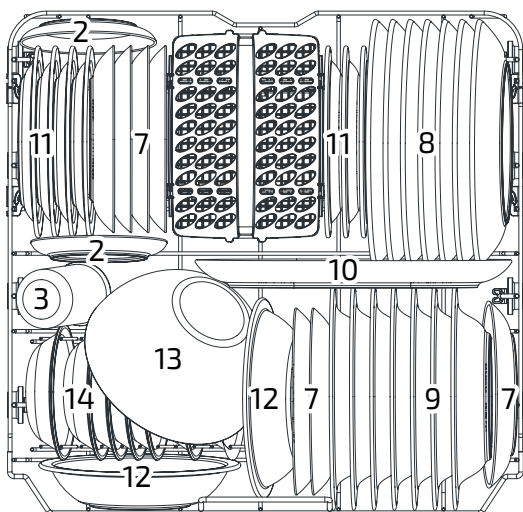

Num-mer	Beskrivning
7	Dessertfat
8	Mattallrikar
9	Djupa tallrikar
10	Ovalt uppläggningsfat
11	Dessertfat av melamin
12	Melaminskålar
13	Glasskål
14	Dessertskålar
15	Bestickkorg

3. Toppkorg

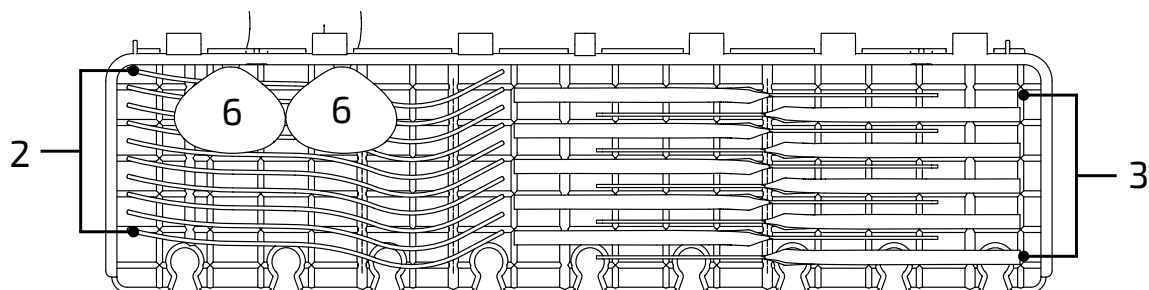

⚡ OBS!

Placera endast lättare bestick på hyllan. Den sammanlagda vikten måste vara lägre än 1,5 kg.

4. Bestickkorg

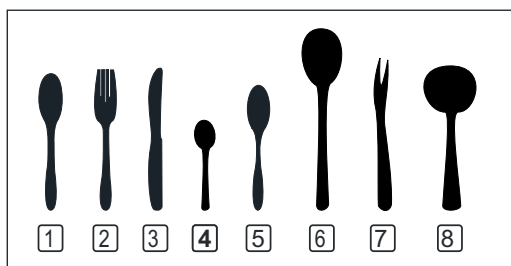
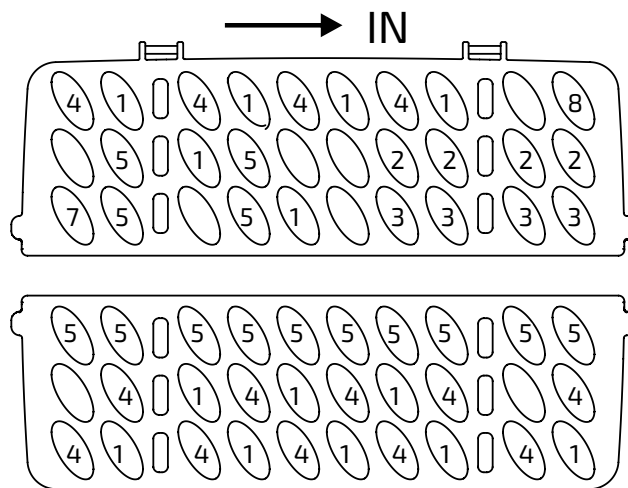

Information gällande jämförelseprovning enligt EN 60436.

Kapacitet: 14 kuvert

Position för övre korg: nedre läge

Program: ECO

Spolglansinställning: MAX.

Inställning för mjukgörare: H3

Num-mer	Beskrivning
1	Matskedar
2	Gafflar
3	Knivar
4	Teskedar
5	Dessertskeदार
6	Serveringskedar
7	Serveringsgafflar
8	Såsslevar

INNEHÅLL

DEL 2: SPECIALVERSION

ANVÄNDA DISKMASKINEN	20
Kontrollpanel	20
Vattenmjukgörare	22
Förbereda och fylla på disk	23
Spolglansens funktion	24
Fylla på diskmedelsfacket	25
PROGRAMMERA DISKMASKINEN	26
Tabell över diskprogram	26
Starta diskprogram	27
Byta program under pågående diskning	27
Fylla på disk under pågående program	27
FELKODER	28
TEKNISK INFORMATION	30

OBS!

- Kontakta servicetekniker om du inte kan lösa problemet själv.
- Tillverkaren uppdaterar och utvecklar kontinuerligt sina produkter, och förbehåller sig rätten att utan föregående meddelande utföra ändringar av produkten.
- Kontakta tillverkaren eller din återförsäljare om du tappat bort bruksanvisningen eller om den inte innehåller aktuell information.

Snabbguide

Se bruksanvisningen för detaljerade instruktioner.

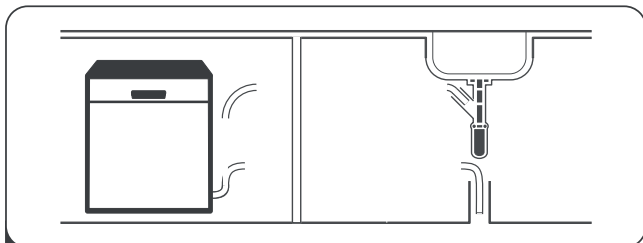

- 1** Installera diskmaskinen
(Se avsnitt 5 INSTALLATIONSANVISNINGAR i DEL I: Grundversion.)

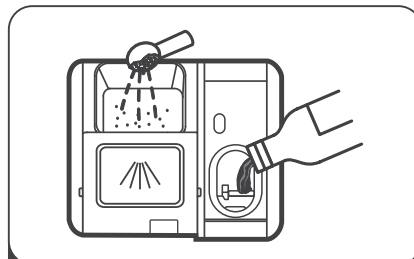

- 4** Fyll diskmedelsfacket



- 2** Avlägsna matrester från disken



- 5** Välj program och starta diskmaskinen

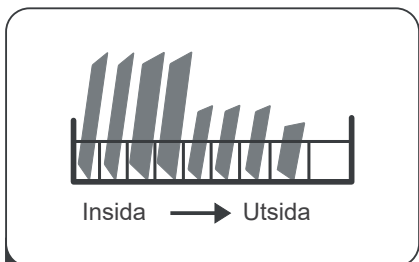

- 3** Fyll korgarna

Använda diskmaskinen



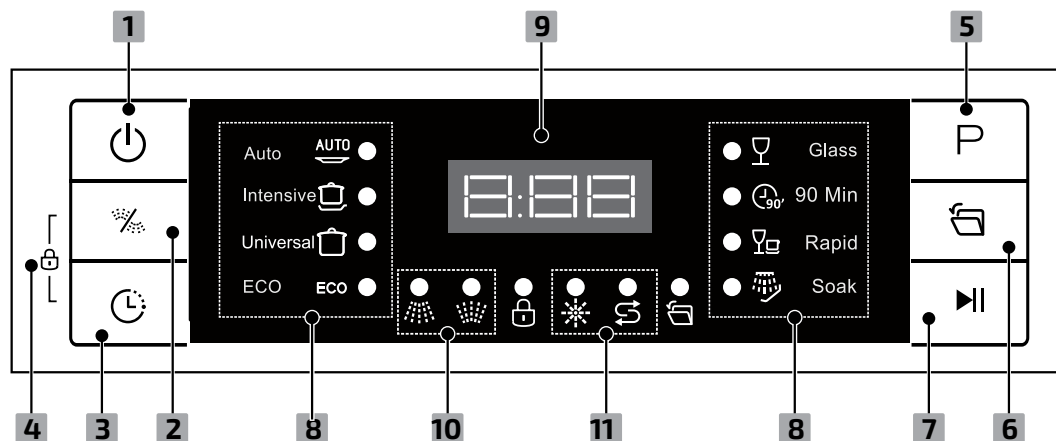











Kontrollpanel



Användning (knappar)

1 Strömknapp	Tryck på knappen för att starta diskmaskinen (displayen tänds).
2. Övre/nedre korg	Tryck på den här knappen om du har fyllt antingen den övre eller lägre korgen. Indikatorn kommer att lysa för att visa vilken korg som kommer att diskas.
3 Fördröjd start	Tryck på knappen för att ställa in fördröjd start för diskning. Start av diskprogram kan fördröjas i upp till 24 timmar. Tryck en gång på knappen för att fördröja start av diskprogrammet med 1 timme.
4 Barnlås	Tryck på knappen för att låsa knapparna på kontrollpanelen (alla utom strömknappen) så att barn inte kan starta diskmaskinen av misstag genom att trycka på panelens knappar. Lås eller lås upp knapparna på kontrollpanelen genom att hålla inne Fördröjd start och Övre/nedre korg samtidigt i 3 sekunder. När knappen trycks in tänds motsvarande indikeringslampa.
5 Program	Tryck på knappen för att välja diskprogram (indikeringslampan för valt program tänds).
6 Automatisk öppning	Inaktivera/aktivera automatisk öppning av luckan. Med den här funktionen kommer luckan att öppnas automatiskt under torkfasen för att förbättra torkningen.
7. Start/paus	Tryck på knappen för att starta valt diskprogram eller pausa pågående program.

Display

8 Program	   ECO    	<p>Auto För lätt, normalt eller mycket smutsigt porslin (med eller utan ingrodda matrester).</p> <p>Intensiv Mycket smutsiga föremål, t ex grytor och kokkärl med intorkad mat.</p> <p>Universalprogram För normalsmutsig disk som grytor, tallrikar, glas och lätt smutsade kokkärl.</p> <p>ECO Detta är standardprogrammet för normalsmutsig disk som grytor, tallrikar, glas och lätt smutsade kokkärl.</p> <p>Glas För normalt smutsad disk som behöver snabbdiskas.</p> <p>90 min För normalt smutsad disk som behöver snabbdiskas.</p> <p>Snabb Ett kortare program för lätt smutsad disk som inte behöver torkning.</p> <p>Avspolning Avspolning av disk som du planerar att diska senare under dagen.</p>
9 Display		Visar det valda programmet, återstående tid, felkod och varningsinformation.
10 Indikeringslampa för övre/nedre korg	 	<p>Övre När detta alternativ väljs aktiveras endast munstycket för den övre korgen. Det nedre munstycket är avstängt.</p> <p>Nedre När detta alternativ väljs aktiveras endast munstycket för den nedre korgen. Det övre munstycket är avstängt.</p>
11. Varningsindikator	 	<p>Spolglans Om indikeringslampan  är tänd indikerar detta att diskmaskinens spolglansnivå är låg (fyll på spolglans).</p> <p>Salt Om indikeringslampan  är tänd indikerar detta att diskmaskinens saltnivå är låg (fyll på salt).</p>

Vattenmjukgörare

Vattenmjukgöraren måste ställas in manuellt.

Vattenmjukgöraren avlägsnar mineraler och salter i vattnet som annars skulle påverka enhetens drift negativt.

Vattnets hårdhet ökar med mängden mineraler.

Justera vattenmjukgöraren beroende på hårdheten för vattnet i ditt område.

Kontakta kommunen för information om hårdhet för vattnet i ditt område.

Justera saltförbrukningen

Diskmaskinens saltförbrukning kan justeras efter vattnets hårdhet. På så sätt kan du optimera och anpassa saltförbrukningen.

Följ anvisningarna nedan för att ställa in saltförbrukningen.

1. Stäng luckan och starta enheten.
2. Håll inne Programknappen i minst 5 sekunder inom 60 sekunder efter att enheten slagits på. När saltindikatorn blinkar en gång per sekund kan du ändra inställningen för vattenmjukgörare.
3. Tryck på programknappen för att välja en inställning som är anpassad för vattnets hårdhet i ditt område. Varje gång du trycker på start/paus-knappen ändras inställningarna i följande sekvens: H1 -> H2 -> H3 -> H4 -> H5 -> H6.
4. Tryck på strömknappen för att avsluta inställningsläget (eller vänta i 5 sekunder utan att utföra någon ändring).

VATTENHÅRDHET				Nivå för vattenmjukgörare	Saltförbrukning (gram/ program)
°dH (tyska hårdhetsgrader)	°fH (franska hårdhetsgrader)	°Clarke (engel- ska hårdhets- grader)	mmol/		
0–5	0–9	0–6	0–0,94	H1	0
6–11	10–20	7–14	1,0–2,0	H2	9
12–17	21–30	15–21	2,1–3,0	H3	12
18–22	31–40	22–28	3,1–4,0	H4	20
23–34	41–60	29–42	4,1–6,0	H5	30
35–55	61–98	43–69	6,1–9,8	H6	60

1 ° dH = 1,25 ° Clarke = 1,78 ° fH = 0,178 mmol/L

Standardinställning: H3

Kontakta kommunen för information om hårdhet för ditt vatten.



Se sektion 3 Fylla på salt i vattenmjukgöraren i DEL I: Grundversion, om din diskmaskin saknar salt.

OBS!

Hoppa över detta avsnitt om din modell inte har vattenmjukgörare.

Vattenmjukgörare

Vattnets hårdhet varierar från plats till plats. Om hårt vatten används i diskmaskinen kommer det att bildas avlagringar på disk och redskap.

Enheten har en speciell vattenmjukgörare som portionerar ut salt speciellt avsett att eliminera kalk och mineraler från vattnet.

Förbereda och fylla på disk

- Vi rekommenderar att du använder redskap som är avsedda för maskindisk.
- Föremål som inte är lika tåliga rekommenderar vi att du diskar på lägsta möjliga temperatur.
- Ta inte ut glas och bestick ur diskmaskinen direkt när programmet är färdigt (skaderisk).

Var extra försiktig när du hanterar följande föremål:

Ej lämpliga för maskindisk

- Bestick med handtag av trä, horn, porslin eller pärlemor
- Plastföremål som inte är värmebeständiga
- Äldre bestick med limmade delar som inte är temperaturbeständiga
- Limmade bestick eller fat
- Tenn- eller kopparföremål
- Kristallglas
- Stålföremål som rostar
- Uppläggningsfat av trä
- Föremål av syntetfiber

Mindre lämpade för maskindisk

- Vissa typer av glas kan mattas av om de diskas mycket
- Silver- och aluminiumföremål har en tendens att missfärgas under disk
- Glaserade föremål kan mattas av om de maskindiskas ofta

Rekommendationer för fyllning av diskmaskin

Avlägsna matrester. Förbehandla fastbrända matrester i kokkärl. Disken behöver inte sköljas under rinnande vatten. Följ dessa rekommendationer för fyllning av diskmaskin – på så sätt uppnår du bästa möjliga resultat.

(Funktioner och utseende på korgar och bestickkorgar kan avvika från din modell).

Placera disken i diskmaskinen enligt följande anvisningar:

- Vänd föremål som koppar, glas och grytor/kokkäril med öppningen nedåt.
- Placera välvda föremål eller föremål med fördjupningar så att vatten rinner av dem.
- Placera alla redskap så att de inte kan välta.
- Försäkra dig om att inga redskap är i vägen för spolararna (de roterar under diskprogrammet).
- Vänd ihåliga föremål som koppar, glas och kokkäril med öppningen nedåt (på så sätt undviker du att vatten ansamlas i dem).
- Disk och bestick får inte placeras inuti varandra eller täcka varandra.
- Försäkra dig om att glas inte kommer i kontakt med varandra (de kan skadas).
- Den övre korgen är avsedd för ömtålig och lätt disk som glas, kaffekoppar och tekoppar.
- Långbladiga knivar som placeras med spetsen uppåt utgör en fara!
- Placera långa och/eller vassa bestick som knivar horisontellt i den övre korgen.
- Fyll inte diskmaskinen med för mycket disk. Om du gör det försämras diskresultatet och energiförbrukningen ökar.

OBS!

Diska inte mycket små föremål i diskmaskinen (dessa kan lätt falla ur korgen).

Avlägsna disk

Vi rekommenderar att du plockar ur den nedre korgen först och därefter den övre korgen (på så sätt undviker du att det droppar ned vatten från den övre korgen).

VARNING



Disken är varm! Vänta cirka 15 minuter efter att programmet är färdigt innan du tar ut glas och bestick ur diskmaskinen (skaderisk).

Fylla den övre korgen

Den övre korgen är avsedd för ömtålig och lätt disk som glas, kaffekoppar, tekoppar och tefat, tallrikar, små skålar och låga kokkäril (förutsatt att dessa inte är mycket smutsiga). Placera disk och kokkäril så att de inte kan flyttas av vattenstrålarna.



Fylla den nedre korgen

Vi rekommenderar att du placerar stora föremål och de föremål som är svårast att rengöra i den nedre korgen (till exempel grytor, kokkärl, lock, serveringsfat och skålar) (se nedan). Vi rekommenderar att serveringsfat och lock placeras på sidan av korgarna så att de inte blockerar toppspolarernas rotation.

Max. rekommenderad diameter för tallrikar som placeras framför diskmedelsfacket är 19 cm (på så sätt kan diskmedelsfacket öppnas utan problem).

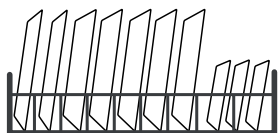

Fylla toppkorgen

Placera besticken på avstånd från varandra i toppkorgen och försäkra dig om att redskapen inte fastnar i varandra.

⚠ VARNING



Försäkra dig om att inga föremål sticker ut ur korgens botten. Placera vassa redskap med spetsen vänd nedåt!



Bästa möjliga diskresultat får du om du fyller korgarna enligt anvisningarna i sista avsnittet i DEL I: Grundversion

Spolglans och diskmedel

Spolglans doseras i diskmaskinen under den sista spolningen för att förhindra att vattnet bildar droppar på disken, vilket kan lämna fläckar och ränder på disken. Detta förbättrar också torkningen eftersom vattnet lättare rinner av disken. Diskmaskinen är avsedd att användas tillsammans med spolglans.

⚠ VARNING

Använd endast spolglans avsedd för diskmaskin. Fyll aldrig spolglansfacket med andra produkter, till exempel rengöringsmedel för diskmaskin, flytande diskmedel). Om du gör det skadas enheten.

När är det dags att fylla på spolglans?

Hur ofta spolglansfacket behöver fyllas på varierar beroende på hur ofta du diskar och vilken spolglansinställning som används.

- Indikeringslampan för låg spolglansnivå (☼) tänds när det är dags att fylla på spolglans.
- Överfyll inte spolglansfacket

Diskmedel

Kemiska ämnen i diskmedlet hjälper till att avlägsna, lösa upp och spola bort all smuts från diskmaskinen. De flesta kommersiella diskmedel är lämpliga för detta ändamål.

⚠ VARNING

- Korrekt användning av diskmedel
Använd endast diskmedel som är avsett för användning i diskmaskin. Försäkra dig om att det diskmedel du använder inte är gammalt eller fuktigt. Vänta med att fylla på pulverdiskmedel i diskmedelsfacket tills det är dags att starta diskmaskinen.



Maskindiskmedel är korrosivt! Förvara maskindiskmedel utom räckhåll för barn.

Fylla på spolglansfacket

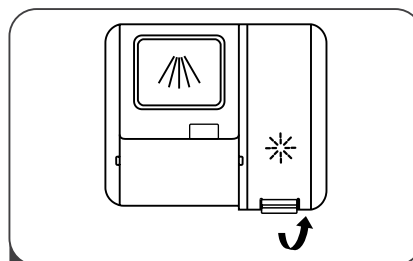

1

Håll i handtaget på spolglansfackets lock och lyft det uppåt.

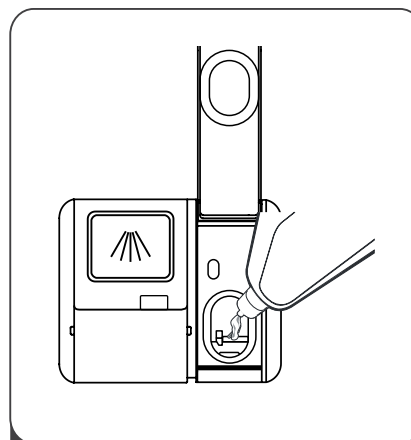

2

Häll i spolglans i spolglansfacket (överfyll inte).

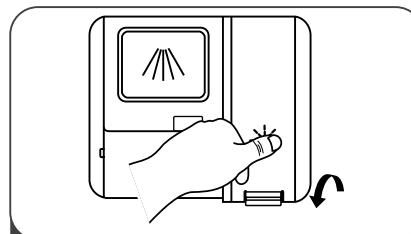

3

Stäng locket när du är färdig.

Justera spolglansfacket

För att uppnå bättre torkningsresultat med begränsad mängd spolglans kan du själv ställa in vilken mängd spolglans som ska användas för varje disk. Följ nedanstående anvisningar:

1. Stäng luckan och starta enheten.
2. Håll inne programknappen i minst 5 sekunder (inom 60 sekunder efter steg 1) och tryck därefter på (+)-knappen för att öppna inställningsläge (indikeringsslampa för spolglans blinkar en gång per sekund).
3. Välj med programknappen korrekt inställning efter hårdhetsgrad för ditt vatten. Varje gång du trycker på knappen ändras inställningarna i följande sekvens: D1 -> D2 -> D3 -> D4 -> D5 -> D1. Ju högre nummer desto mer spolglans används i diskmaskinen.
4. Tryck på strömknappen för att avsluta inställningsläget (eller vänta i 5 sekunder utan att utföra någon ändring).

Fylla på diskmedelsfacket

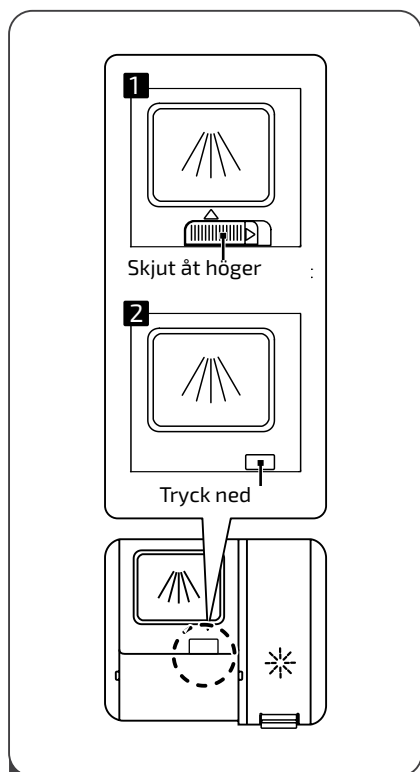

- 1 Spolglansfacket kan öppnas på något av följande två sätt:
 1. Öppna locket genom att skjuta spärren åt sidan.
 2. Öppna locket genom att trycka ned spärren.

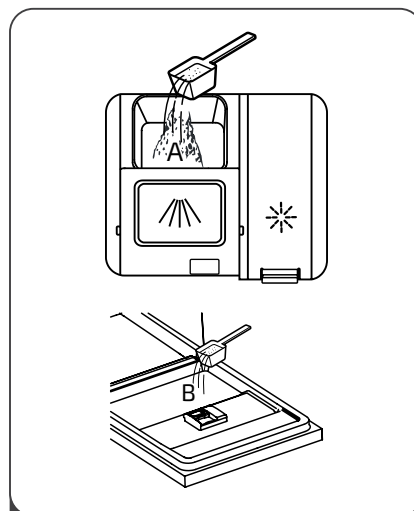

- 2 Fyll på diskmedel för huvuddisk i det stora facket (A). För att uppnå bättre diskresultat när disken är extra smutsig rekommenderar vi att du fyller på lite diskmedel i luckan (B). Detta extra diskmedel kommer att frigöras under fördiskprogrammet.

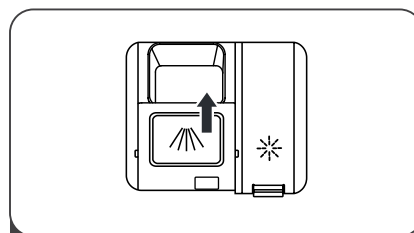

- 3 Stäng locket genom att skjuta det framåt och trycka ned det.

⚡ OBS!







- Inställningen kan behöva justeras beroende på hur smutsig disken är.
- Följ tillverkarens rekommendationer på diskmedelsförpackningen.

Välja program

Tabell över diskprogram för EN 60436

Tabellen nedan visar rekommenderat program och hur mycket diskmedel som behövs, beroende på hur smutsig disken är. Den visar även information om de olika programmen.

● indikerar att spolglans behöver användas.

Program	Beskrivning av program	Fack för diskmedel (huvuddisk/fördisk)	Programtid (minuter)	Energi (kWh)	Vatten (liter)	Spolglans
 AUTO Auto	Fördisk (45 °C) Disk (55~65 °C) Spolning Spolning Spolning (50~55 °C) Torkning	$\frac{4/18}{(1 \text{ eller } 2 \text{ disktabletter})}$	85–150	1,050–1,551	10,6–15,9	●
 Intensiv	Fördisk (50 °C) Disk (65 °C) Spolning Spolning Spolning (60 °C) Torkning	$\frac{4/18}{(1 \text{ eller } 2 \text{ disktabletter})}$	205	1,651	16,5	●
 Universalprogram	Fördisk (45 °C) Disk (55 °C) Spolning Spolning Spolning (60 °C) Torkning	$\frac{4/18}{(1 \text{ eller } 2 \text{ disktabletter})}$	175	1,451	16,5	●
ECO (*EN 60436)	Disk (50 °C) Spolning Spolning (50 °C) Torkning	$\frac{4/18}{(1 \text{ eller } 2 \text{ disktabletter})}$	198	0,849	10,0	●
 Glas	Fördisk (40 °C) Disk (50 °C) Spolning Spolning (50 °C) Torkning	$\frac{4/18}{(1 \text{ eller } 2 \text{ disktabletter})}$	120	0,902	13,5	●
 90 minuter	Fördisk (55 °C) Spolning Spolning (50 °C) Torkning	$\frac{22}{(1 \text{ disktablett})}$	90	0,891	10,3	●
 Snabb	Disk (40 °C) Spolning (40 °C) Spolning (55 °C)	$\frac{12}{(1 \text{ eller } 2 \text{ disktabletter})}$	30	0,781	11,0	○
 Avspolning	Fördisk	/	15	0,021	4,0	○

⚡ OBS!

- **EN 60436:** Detta program är testprogrammet. Information gällande jämförelseprovning enligt EN 60436.

Starta diskprogram

1. Dra ut den nedre och övre korgen, fyll dem med disk och skjut in dem igen. Vi rekommenderar att du fyller den nedre korgen först.
2. Fyll på diskmedel.
3. Sätt i stickkontakten i vägguttaget. Information om elanslutning hittar du på sista sidan (Tekniska data). Försäkra dig om att vattentillförseln är öppen med fullt tryck.
4. Stäng luckan och tryck på strömknappen för att starta diskmaskinen.
5. Välj program (indikatorlampan tänds). Tryck därefter på start/paus-knappen för att starta programmet.

Byta program under pågående diskning

Du kan endast byta diskprogram i början av programmet (en bit längre in i programmet frigör diskmaskinen diskmedlet och släpper ut diskvattnet). Om du avbryter programmet längre in i detsamma måste diskmaskinen återställas och diskmedelsfacket fyllas igen. Följ anvisningarna nedan för att återställa diskmaskinen:

1. Tryck på start/paus-knappen för att pausa diskprogrammet.
2. Håll inne programknappen i minst 3 sekunder för att avbryta programmet.
3. Tryck på programknappen för att välja önskat program.
4. Tryck på start/paus-knappen (efter 10 sekunder startar diskmaskinen).

Fylla på disk under pågående program

Om du har glömt att ställa in något i diskmaskinen kan du göra detta innan diskmedelsfacket har öppnats. Följ anvisningarna nedan för att göra detta:

1. Tryck på start/paus-knappen för att pausa diskprogrammet.
2. Vänta 5 sekunder innan du öppnar luckan.
3. Ställ in disken.
4. Stäng luckan.
5. Tryck på start/paus-knappen (efter 10 sekunder startar diskmaskinen).

⚠ VARNING



Det är farligt att öppna luckan under pågående program (du kan bränna dig på varm vattenånga).

Felkoder

Vid eventuella problem blinkar indikatorlamporna och indikerar feltyp:

Kod	Problem	Möjlig orsak
E1	Det tar längre tid att fylla maskinen med vatten.	Vattenkranen är inte öppen, inloppet är blockerat eller vattentrycket är för lågt.
E3	Maskinen uppnår inte önskad temperatur.	Felfunktion för värmeelement.
E4	Överflöde.	Läckage från diskmaskinen.
E8	Fel på fördelningsventilen.	Öppen krets eller fel på fördelningsventil.
Ed	Kommunikationsfel mellan huvudkretskort och kretskort för display.	Öppen krets eller brott på kommunikationskabel:

⚠ VARNING

- Stäng av vattentillförseln om du upptäcker överflöde. Kontakta därefter servicetekniker.
- Avlägsna eventuellt vatten i diskmaskinens botten (från överfyllning eller läckage) innan du startar om diskmaskinen.

Enhetens mått

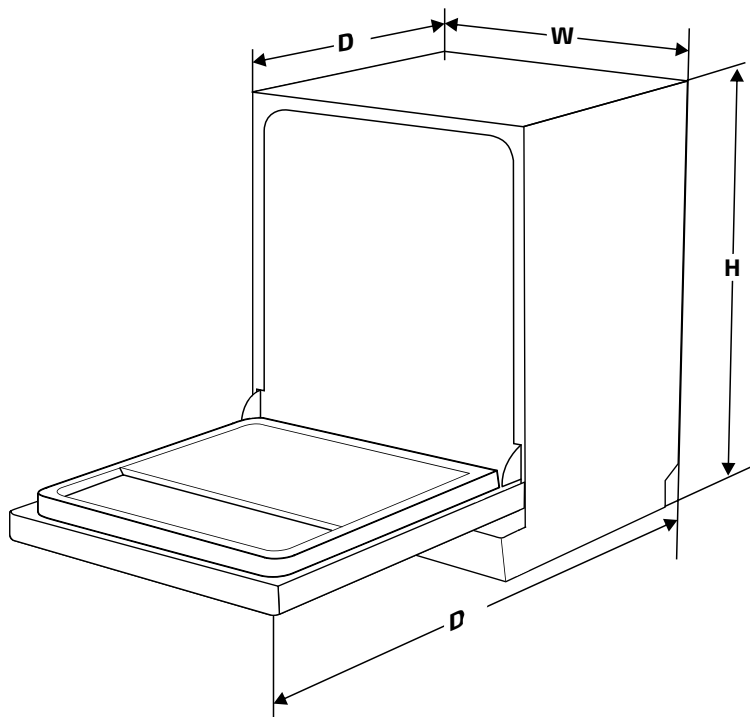

Höjd (H) max.- min. om justerbar	815-875 mm
Bredd (W)	598 mm
Djup (D1)	580 mm (med luckan stängd)
Djup (D2)	1150 mm (med luckan öppen 90 °)

Tekniska data

Produktinformationsblad

Tillverkarens namn eller varumärke: Elvita

Tillverkarens adress (b):

Modellbeteckning: CDM6602V

Allmänna produktparametrar:

Parameter	Värde	Parameter	Värde
Kapacitet (a) (kuvert)	14	Mått (cm)	Höjd 85 Bredd 60 Djup 58
EEl (a)	49,9	Energiklass (a)	D ^(c)
Diskeffektivitetsindex (a)	1,125	Torkeffektivitetsindex (a)	1,065
Energiförbrukning (kWh per cykel) baserat på eco-program med anslutning till kallvatten. Faktisk energiförbrukning varierar beroende på hur enheten används.	0,849	Vattenförbrukning (liter per cykel) baserat på eco-program. Faktisk vattenförbrukning varierar beroende på hur enheten används och på vattnets hårdhet.	10,0
Programtid (a) (tim:min)	3,18	Typ	Fristående
Luftburet akustiskt buller (a) (dB(A) re 1 pW)	44	Utsläppsklass för luftburet akustiskt buller (a)	B ^(c)
Avstängd (W)	0,49	Standby-läge (W)	–
Fördröjd start (W) (om tillämpligt)	1,00	Standby (W) (om tillämpligt) vid anslutning till nätverk	–

Minsta varaktighet för leverantörens garanti (b): 12 månader

Övrig information:

Webblänk till tillverkarens webbplats där du hittar information från punkt 6 i bilaga II till kommissionens förordning (EU) 2019/2022 (1) (b): <http://www.elvita.se>

(a) för eco-programmet.

(b) ändringar för dessa artiklar ska inte anses relevanta gällande tillämpning av punkt 4 i artikel 4 i förordning (EU) 2017/1369.

(c) om produkt databasen automatiskt genererar det slutgiltiga innehållet i denna cell ska användaren inte ange dessa data.

(1) Kommissionens förordning (EU) 2019/2022 av den 1 oktober 2019 fastställer krav på ekodesign för diskmaskiner för hushållsbruk i enlighet med Europaparlamentets och rådets direktiv 2019/125/EG och om ändring av kommissionens förordning (EU) nr 1016/2010 (se sidan 267 i detta nummer av Europeiska unionens officiella tidning).

SE

INNHold

DEL 1: GRUNNVERSJON

SIKKERHETSINFORMASJON	33
PRODUKTOVERSIKT	36
BRUKE OPPVASKMASKINEN	36
Fylle saltbeholderen med salt.	36
Brukstips for kurver	37
VEDLIKEHOLD OG RENGJØRING	38
Utvendig stell	38
Innvendig vedlikehold	38
Vedlikehold.	40
INSTALLASJONSANVISNINGER	40
Om strømforsyning	40
Vanntilførsel og avløp.	40
Kople til avløpsslange.	41
Plassere enheten	41
Innbygd installasjon (for innbyggingsmodell)	42
FEILSØKING.	44
FYLLE KURVENE.	46
INNHold DEL 2 SPESIALVERSJON.	48

OBS!

- Se avsnittet Feilsøking for informasjon om hvordan du kan løse vanlige problemer.
- Kontakt servicetekniker hvis du ikke kan løse problemet selv.
- Fabrikanten oppdaterer og utvikler kontinuerlig sine produkter, og forbeholder seg retten til å utføre endringer av produktet uten varsel.
- Kontakt fabrikanten eller forhandleren dersom du mister bruksanvisningen eller dersom den ikke inneholder aktuell informasjon.



Denne enheten oppfyller følgende EU-direktiv: 2014/35/EU, 2014/30/EU, 2009/125/EE, (EE) 643/2009 og 2002/96/EE



SIKKERHETSINFORMASJON

ADVARSEL Følg alle sikkerhetsanvisninger nedenfor ved bruk av oppvaskmaskinen.

- Installasjon og reparasjon må kun utføres av behørig tekniker.
- Denne enheten er ment til bruk i husholdning og liknende, som for eksempel:
 - kantine i butikker, kontorer og andre arbeidsplasser
 - på bondegårder
 - av gjester på hotell, på motell og i andre typer bomiljøer
 - på B&B, vandrerhjem og liknende.
- Denne enheten kan brukes av barn fra 8 år og oppover og av personer med nedsatte fysiske evner, nedsatt hørsel/syn, nedsatt mental kapasitet eller som mangler erfaring, forutsatt at de overvåkes eller har fått innføring i hvordan enheten brukes på en sikker måte og at de forstår alle risikoer som foreligger.
- Barn må aldri leke med enheten. Rengjøring og vedlikehold må ikke utføres av barn uten tilsyn.

(For EN 60335-1) Denne enheten kan brukes av personer (inklusive barn) med nedsatte fysiske evner, nedsatt hørsel/syn, nedsatt mental kapasitet eller manglende erfaring, forutsatt at de overvåkes eller får anvisninger i hvordan enheten brukes av en person som er ansvarlig for deres sikkerhet. (For IEC60335-1)

- Emballasjematerialet kan være farlig for barn!
- Denne enheten er kun ment til husholdningsbruk innendørs. Forviss deg om at enheten, nettleidingen eller støpselet ikke dyppes i vann eller annen væske (fare for elektrisk støt).
- Trekk støpselet ut av stikkontakten før du begynner med rengjøring eller vedlikehold.
- Rengjør enheten med en myk klut fuktet med mild såpevannopløsning. Tørk av med en tørr klut.

Jordingsanvisninger

- Forviss deg om at enheten er korrekt jordet. Ved funksjonsfeil eller havari minimerer jordingen risikoen for elektrisk støt (jordlederen leder strømmen bort). Denne enheten har jordet støpsel.
- Støpselet må kun settes i egnet stikkontakt som er installert og jordet iht. lokale lover og bestemmelser.
- Feilaktig tilkoping av jordleder øker risikoen for elektrisk støt.
- Kontakt autorisert elektriker eller servicerepresentant hvis du er usikker på om enheten er korrekt jordet.
- Ikke foreta endringer av støpselet som følger med enheten.
- Hvis støpselet ikke passer i stikkontakten, bør du la en autorisert elektriker installere en korrekt stikkontakt.
- Ikke sitt eller stå på oppvaskmaskinens dør eller kurver, og ikke foreta inngrep i disse.
- Ikke bruk oppvaskmaskinen dersom dekselet er feil montert.
- Åpne oppvaskmaskinens dør svært forsiktig hvis du skal åpne den mens program pågår (det er risiko for at det spruter ut vann). Ikke plasser tunge gjenstander på døren, og ikke len deg mot døren når denne er åpen. Enheten kan velte forover.
- Fulle oppvaskmaskinen:
 - 1) Plasser skarpe gjenstander slik at de ikke skader dørens tetning.
 - 2) Advarsel! Plasser spisse kniver og redskaper med spissen ned i kurven, eller legg dem horisontalt.
- Noen maskinoppvaskmidler er svært alkaliske. De kan være svært farlige ved svelging. Unngå kontakt med hud og øyne. Forviss deg om at barn er på trygg avstand fra oppvaskmaskinen når døren er åpen.
- Forviss deg om at oppvaskmiddelrommet er tomt når oppvaskprogrammet er ferdig.
- Vask kun plastgjenstander dersom disse er merket med "Tåler oppvaskmaskin" eller liknende merking.
- Kontroller fabrikantens anvisninger for plastgjenstander som ikke er merket.
- Bruk kun oppvaskmiddel og glansmiddel som anbefales til automatisk oppvaskmaskin.
- Ikke bruk såpe, vaskemiddel eller håndvaskemiddel i oppvaskmaskinen.
- Ikke la døren stå åpen (fallrisiko). Hvis ledningen er skadd, skal den erstattes av fabrikanten, fabrikantens servicerepresentant eller person med samme kompetanse (skadd ledning utgjør en fare).
- Forviss deg under installering

om at ledningen ikke bøyes eller kommer i klem på en måte som kan utgjøre en fare.

- Ikke foreta noen inngrep i kontrollene.
- Enheten skal koples til hovedvannkranen med et nytt slangesett. Ikke gjenbruk et gammelt slangesett.
- Enheten slås av automatisk etter 15 minutter i standby-stilling for å spare strøm.
- Maks. antall kuverter som kan vaskes er 14.
- Maks. inngående vanntrykk er 1 MPa.
- Min. inngående vanntrykk er 0,04 MPa.

Avfallshåndtering

- Emballasje og eventuell uttjent enhet leveres på gjenvinningsanlegg. Klipp av nettleddningen og forviss deg om at enhetens lås er deaktivert før du avfallshåndterer enheten.
- Emballasje av kartong er lagd av resirkulert papir og skal avfallshåndteres som det.
- Ved å avfallshåndtere dette produktet på korrekt måte hindrer du at den får negativ innvirkning på miljø og menneskers helse, noe som ville ha vært tilfellet dersom den ikke ble avfallshåndtert.
- Kontakt lokale myndigheter og ansvarlige for håndtering av

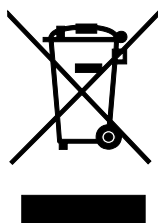

husholdningsavfall i ditt område hvis du vil ha mer informasjon om hvordan produktet skal avfallshåndteres.

- **AVFALLSHÅNTERING Produktet skal ikke kasseres som usortert kommunalt avfall. Elektrisk og elektronisk avfall skal avfallshåndteres separat slik at det kan gjenvinnes. Kontakt lokale myndigheter med ansvar for håndtering av husholdningsavfall hvis du vil ha mer informasjon om hvordan du skal avfallshåndtere dette produktet.**

PRODUKTOVERSIKT

● VIKTIG:

Les alle bruksanvisninger før du bruker oppvaskmaskinen første gang (på den måten sikrer du at den brukes på best mulig måte).

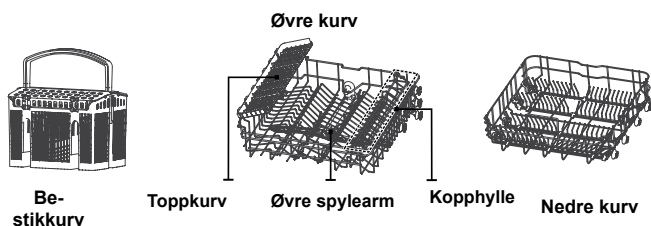
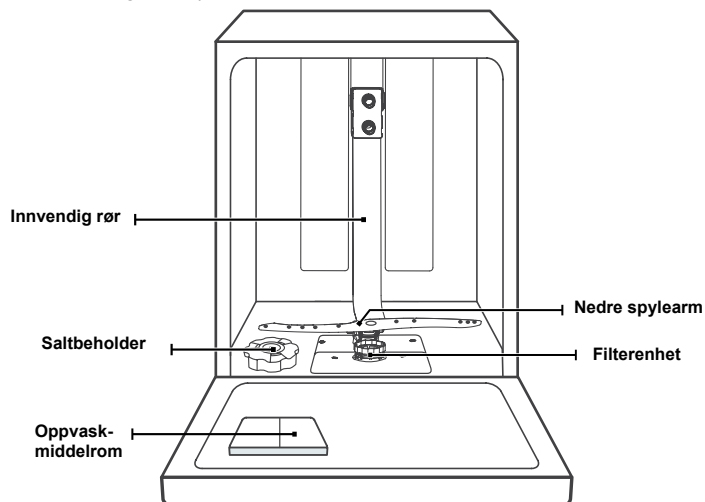

⚡ OBS!

Illustrasjonene er kun ment som en veiledning. Din modell kan avvike fra det som vises.

BRUKE OPPVASKMASKINEN

Før du bruker oppvaskmaskinen:

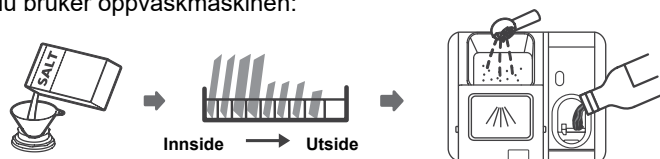

1. Still inn saltbeholderen
2. Fyll saltbeholderen med salt
3. Fyll kurven
4. Fyll oppvaskmiddelrommet

ⓘ Les avsnittet om Salt i DEL II: Spesialversjon, dersom du må stille inn saltbeholderen.

Fylle saltbeholderen med salt

⚡ OBS!

Hopp over dette avsnittet dersom din modell ikke har saltbeholder. Bruk kun salt som er ment til oppvaskmaskin. Saltbeholderen er plassert under den nedre kurven. Fyll den iht. til anvisningene under:

⚠ ADVARSEL!

- Bruk kun salt som er ment til oppvaskmaskin! Bruk av alle andre typer salt som ikke er ment til bruk i oppvaskmaskin (spesielt bordsalt) skader saltbeholderen. Skader forårsaket av uegnet salt omfattes ikke av garantien.
- Fyll kun på salt før du kjører et program (ikke etterpå). På den måten hindrer du at eventuelt søl av salt eller saltvann blir værende igjen i bunnen av maskinen og forårsaker korrosjon.

Følg anvisningene under for å fylle på salt til oppvaskmaskin:

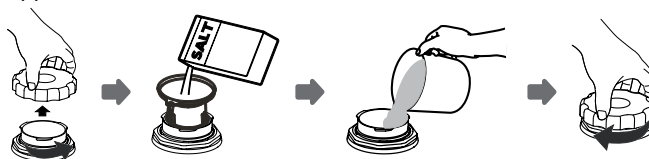

1. Ta ut den nedre kurven og skru deretter av beholderens lokk.
2. Sett enden av traktet (følger med) i hullet og fyll på 1,5 kg oppvaskmaskinsalt.
3. Fyll saltbeholderen til max-nivå med vann. Det er normalt at det kommer en liten mengde vann ut av saltbeholderen.
4. Skru lokket ordentlig på igjen når du har fylt beholderen.
5. Saltvarselampen slokkes når saltbeholderen er fylt med salt.
6. Start et oppvaskprogram umiddelbart etter at du har fylt på salt i saltbeholderen. (Vi foreslår et kort program.) Hvis du ikke gjør det, kan filtersystemet, pumpen eller andre viktige komponenter i maskinen skades av det salte vannet. Garantien dekker ikke slik skade.

⚡ OBS!

- Fyll kun saltbeholderen dersom saltvarsellampen (⚡) på betjeningspanelet tennes. Det kan hende at saltvarsellampen ikke slukkes selv om saltbeholderen er fylt med salt (dette avhenger av hvor godt saltet løses opp).
- For modeller som ikke har saltvarsellampe på betjeningspanelet kan du anslå når det er på tide å fylle på salt på bakgrunn av hvor mange programmer som har vært kjørt med oppvaskmaskinen.
- Start et skylleprogram eller hurtigprogram hvis du søler salt i oppvaskmaskinen.

Brukstips for kurver

Justere den øvre kurven

Type 1:

Den øvre kurvens høyde kan enkelt justeres for å gi plass til større gjenstander i denne eller den nedre kurven.

Følg disse anvisningene for å justere høyden til den øvre kurven.

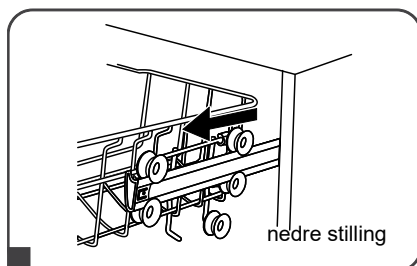

1 Trekk ut den øvre kurven.

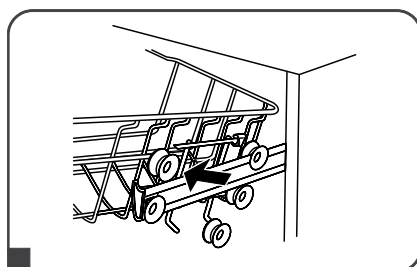

2 Ta ut den øvre kurven.

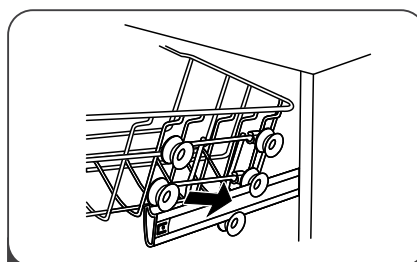

3 Sett tilbake den øvre kurven på de øvre eller nedre rullene.

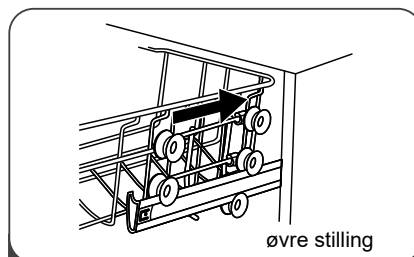

4 Trykk inn den øvre kurven.

Type 2:

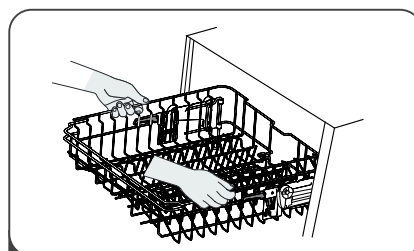

1 For å heve den øvre kurven, holder du den mist på begge sider og løfter rett opp til den låses fast i øvre stilling. Du behøver ikke å bruke reguleringsspaken.

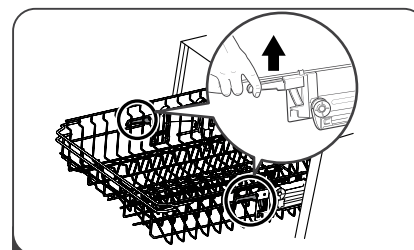

2 For å senke den øvre kurven, løfter du opp reguleringsspakene på hver side slik at den øvre kurven frigjøres og senker deretter kurven til nedre stilling.

Felle opp kopphyllen

Hvis du trenger plass til større gjenstander i den øvre kurven, kan du felle opp kopphyllen.

I denne stillingen kan du lene høye glass mot den. Du kan også fjerne den ved behov.

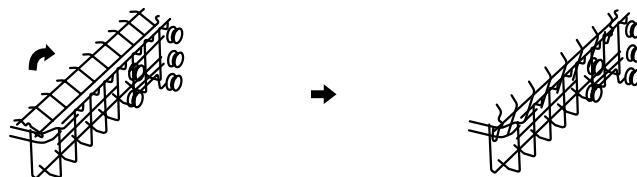

Felle inn tallerkenstativene

Piggene i den nedre kurven brukes til å støtte tallerkener og store fat. Tallerkenstativet kan felles inn for å gjøre plass til store gjenstander.

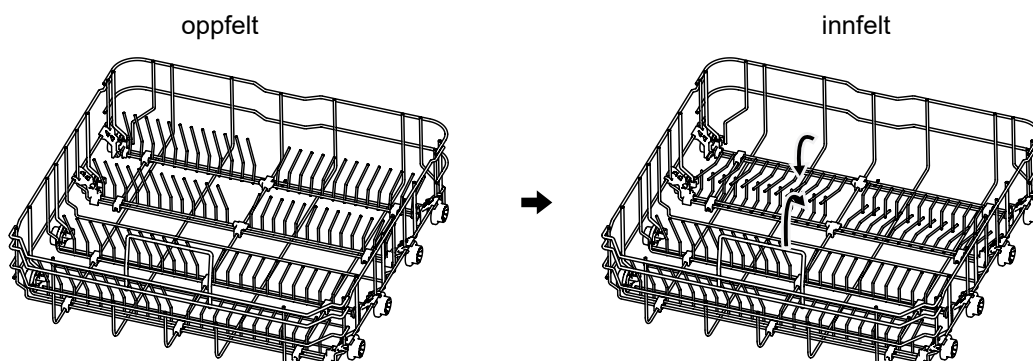

Vedlikehold og rengjøring

Utvendig stell

Dør og dørtetning

Rengjør oppvaskmaskinens tetninger for matrester regelmessig med en myk, fuktig klut.

Når oppvaskmaskinen fylles, kan matrester og drikke renne ned på begge sider av oppvaskmaskinens dør. Disse flatene når ikke inn i vaskerommet når døren lukkes, noe som betyr at de ikke nås av spylearmenes vannspyling. Tørk derfor av eventuelt søl på disse flatene før du lukker døren.

Betjeningspanel

Hvis betjeningspanelet må rengjøres, bruker du en myk og fuktig klut.

⚠ ADVARSEL!

- Ikke bruk sprayrengjøringsmiddel (det kan trenge inn i dørens lås og i elektriske komponenter).
- Ikke bruk rengjøringsmiddel/rengjøringsprodukter som inneholder slipe-middel eller skuresvamp på enhetens utside (overflaten kan få riper). Visse typer papirhåndklær kan også ripe eller lage merker i overflaten.

Innvendig stell

Filteringsystem

Filteringsystemet i vaskerommets bunn samler opp større matrester under vask. Disse matrestene kan sette seg fast på filterne slik at de blir tette. Kontroller filterne jevnlig (rengjør ved behov under rennende vann).

Følg anvisningene nedenfor for å rengjøre filterne i vaskerommet.

💡 OBS!

Bildene er kun ment som referanse (filtreringssystem og spylearmen på din enhet kan avvike fra bildene).

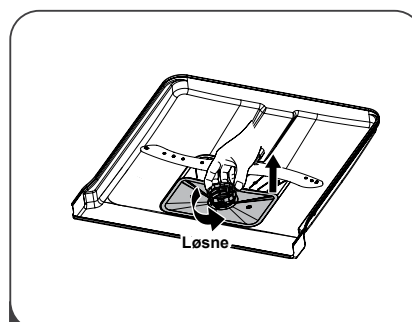

- Løsne grovfilteret ved å vri det mot urviseren. Løft opp filteret fra oppvaskmaskinen.

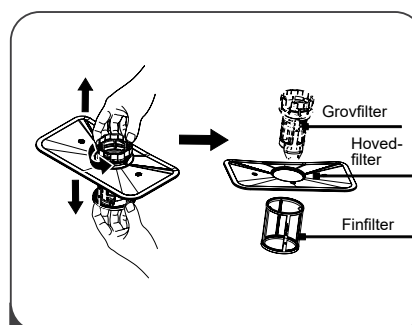

- Finfilteret kan tas ut av filterenheten. Trykk forsiktig på grovfilterets fliker og løft opp filteret for å fjerne det fra hovedfilteret.

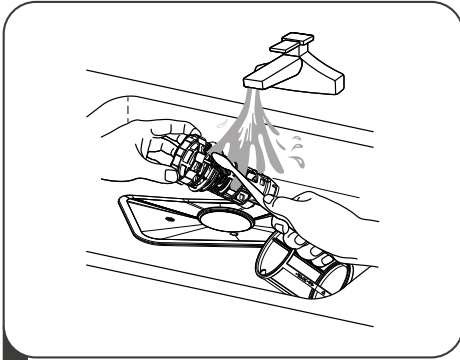

- 3** Fjern større matrester ved å skylle filteret under rennende vann. Bruk myk rengjøringsbørste hvis du må rengjøre mer grundig.

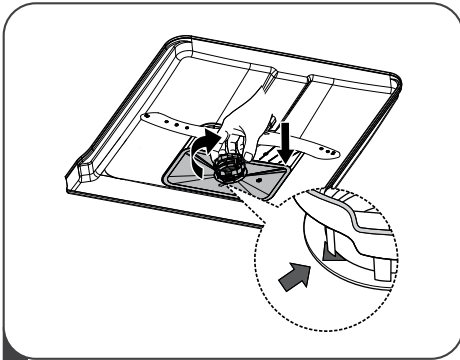

- 4** Sett tilbake filterne i omvendt rekkefølge, installer filterinnsatsen og vri med urviseren til pilen som indikerer stengt stilling.

⚠ ADVARSEL!

- Ikke trekk til filterne for hardt. Sett tilbake filterne i riktig rekkefølge og forviss deg om at de sitter ordentlig fast (hvis de ikke gjør det, kan det komme smuss inn i systemet og forårsake tilstopping).
- Ikke bruk oppvaskmaskinen dersom filterne er fjernet. Feilaktig plasserte filtre kan redusere enhetens yteevne og skade oppvask og redskap.

Spylearmer

Spylearmene må rengjøres regelmessig ettersom avleiringer fra kjemikalier for hardt vann kan tette igjen spylearmens rør og lager.

Se anvisninger nedenfor for informasjon om hvordan du rengjør spylearmene:

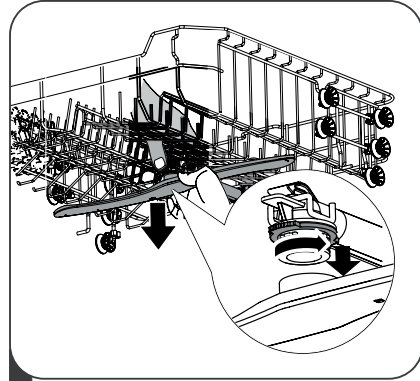

- 1** Ta av den øvre spylearmen ved å holde i sentermutteren og rotere spylearmen mot urviseren.

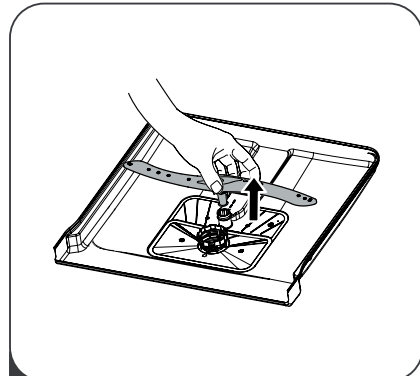

- 2** Trekk den nedre spylearmen opp for å fjerne den.

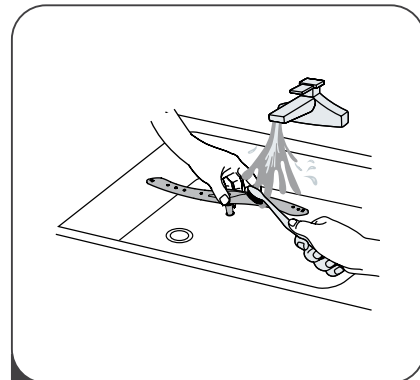

- 3** Vask spylearmene i varmt såpevann (bruk myk børste for å rengjøre rørene). Skyll spylearmene grundig når du har rengjort dem og sett dem deretter tilbake.

Stell av oppvaskmaskinen

Frostbeskyttelse

1. Bryt strømtilførselen til oppvaskmaskinen ved å trekke støpselet ut av stikkkontakten.
2. Steng vanntilførselen og kople inntaksslangen fra vannkranen.
3. Tøm inntaksslangen og vannkranen for vann. (Bruk en skål til å samle opp vannet.)
4. Sett tilbake inntaksslangen på vannkranen.
5. Fjern filteret fra oppvaskmaskinens bunn og sug opp vannet fra brønnen med en svamp.

Etter hver vask

Steng vanntilførselen til enheten etter hver oppvask og la døren stå på gløtt for å luften ut fukt og unngå ubehagelig lukt.

Trekk ut støpselet

Trekk støpselet ut av stikkkontakten før du begynner med rengjøring eller vedlikehold.

Ikke bruk løsemidler eller produkter som inneholder slipemidler

Ikke bruk løsemidler eller rengjøringsmidler som inneholder slipemiddel til å rengjøre oppvaskmaskinens utside og gummideler. Bruk kun en klut med varmt såpevann.

Bruk en klut fuktet med vann blandet med litt eddik (eller spesielt rengjøringsmiddel for oppvaskmaskin) for å fjerne flekker fra oppvaskmaskinens innside.

Hvis oppvaskmaskinen ikke skal brukes på lengre tid

Vi anbefaler at du først kjører et oppvaskprogram med tom oppvaskmaskin. Trekk deretter støpselet ut av stikkkontakten, steng vanntilførselen og la døren stå på gløtt. Hvis du følger denne rutinen, holder dørens tetninger lenger, og du hindrer at det oppstår dårlig lukt i enheten.

Flytte enheten

Forsøk å holde enheten vertikale når den flyttes. Hvis det er nødvendig, kan du legge den ned på baksiden.

Tetninger

En av de faktorene som kan føre til dårlig lukt oppstår i oppvaskmaskinen, er om det setter seg fast matrester i dens tetninger. Med regelmessig rengjøring med fuktig svamp hindrer du at dette oppstår.

Installeringsanvisninger

⚠ ADVARSEL!



Fare for elektrisk støt

Bryt nettspenningen før du begynner å installere oppvaskmaskinen.

Hvis du ikke gjør det, kan det medføre dødsfall eller elektrisk støt.

⚠ OBS!

Slanger og elektrisk utstyr skal installeres av behørig personale.

Om strømforsyning

⚠ ADVARSEL!

Tenk på personsikkerheten:

- Ikke bruk skjøteledning eller støpseladapter sammen med denne enheten.
- Nettledningens jordleder må ikke under noen omstendighet klippes av eller fjernes.

Nettspenning

Se informasjon på merkeskiltet om merkespenning før du kople oppvaskmaskinen til strømtilførselen. Bruk anbefalt sikring (10 A, 13 A, 16 A), treg sikring eller kretsbytter og kople til separat kurs som bare brukes til denne enheten.

Strømtilkopling

Forviss deg om at strømtilførselens spenning og frekvens

stemmer overens med data på merkeskiltet. Sett støpselet kun i stikkontakt som er korrekt jordet. Hvis stikkkontakten enheten skal koples til ikke passer til støpselet, anbefaler vi at du skifter ut stikkkontakten (ikke bruk adaptere eller liknende løsninger, da det er risiko for overoppheting og brann).

⚠ Forviss deg om at oppvaskmaskinen er korrekt jordet før du bruker den

Vanntilførsel og avløp

Kaldtvanntilkopling

Kople kaldtvanntilførselsslangen til vannkopling (3/4") (forviss deg om at den er trukket ordentlig til og ikke lekker).

Hvis vannledningene er nye eller ikke har vært brukt på lengre tid, må du la vannet renne og forviss deg om at vannet er rent. Dette er nødvendig for å sikre at vanninntaket ikke er tett, noe som kan føre til at enheten skades.

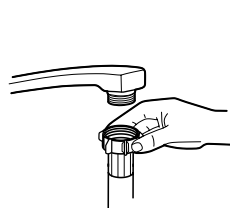

vanlig slange



sikkerhetsslange

Om sikkerhetsslange

Sikkerhetsslagen har doble vegger. Slangens konstruksjon sikrer at vannstrømmen brytes dersom slangen skades og luftspalten mellom den korrugerte inner- og ytterslangen fylles med vann.

⚠ ADVARSEL!

En slange som er koplet til et spylemunnstykke kan sprekke dersom den er montert på samme vannledning som oppvaskmaskinen. Hvis vasken din har et spylemunnstykke, anbefales det at slangen koples fra og at hullet plugges.

Kople til sikkerhetsslange

1. Trekk ut hele sikkerhetsslagen fra oppbevaringsrommet på oppvaskmaskinens bakside.
2. Skru sikkerhetsslansens gjengede kopling (3/4") på vannkranen.
3. Åpne vannkranen helt før du starter oppvaskmaskinen.

Kople fra sikkerhetsslange

1. Steng av vannet.
2. Skru av sikkerhetsslagen fra vannkranen.

Kople til avløpsslange

Sett avløpsslagen i et tømmerør med min. diameter 4 cm eller trekk den til oppvaskkummen (forviss deg om at den ikke bøyes eller kommer i klem). Tømmerørets høyde må ikke overstige 1 000 mm. Forviss deg om at slangens andre ende ikke dyppes i vann (risiko for at vannet strømmer tilbake).

⚠ Ffest avløpsslagen ordentlig i posisjon A eller B

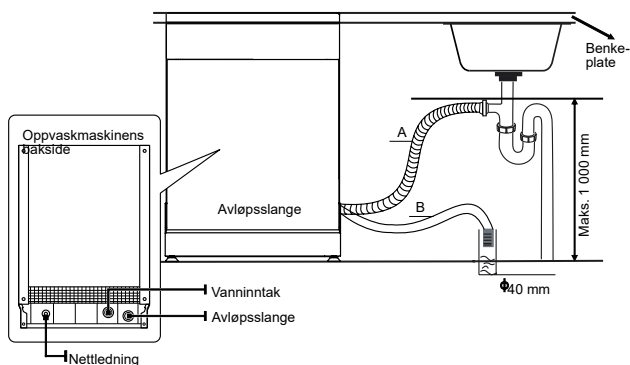

Tømme restvann fra slanger

Hvis oppvaskkummen er over 1 000 mm fra gulvet, kan restvann i slangene ikke tømmes direkte i oppvaskkummen. I slike tilfeller må restvann tømmes fra slangene til egnet beholder (plasser denne lavere enn oppvaskkummen).

Vannutløp

Kople til avløpsslagen. Forviss deg om at avløpsslagen er korrekt tilkople (ellers er det risiko for vannlekkasje). Forviss deg om at avløpsslagen ikke er bøyd eller klemt.

Forlengerslange

Hvis du må bruke forlengelse på avløpsslagen, er det viktig at du forviss deg om at det er samme type slange.

Slangen må ikke være lengre enn 4 meter (ved bruk av lengre slange kan oppvaskmaskinens vaskeevne svekkes).

Tilkopling til sifong

Avløpstilkoplingen må plasseres lavere enn 1 000 mm fra oppvaskmaskinens bunn. Avløpsslagen må sitte fast.

Plassere enheten

Plasser enheten på ønsket installasjonssted. Baksiden skal hvile mot veggen bak, og sidene skal være plassert nær nærliggende skap eller vegger. Oppvaskmaskinens vanntilførsels- og avløpsslanger kan plasseres på enten høyre eller venstre side, noe som forenkler installeringen.

Nivellere enheten

Skru på føttene for å nivellere oppvaskmaskinen. Enheten må ikke helle mer enn 2°.

Fullfør installeringen ved å påse at alt emballasjemateriell er borte, at spylearmen beveger seg fritt og kjør et valgfritt program.

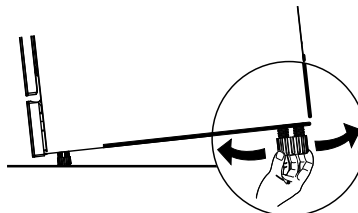

⚠ OBS!

Gjelder kun frittstående oppvaskmaskin.

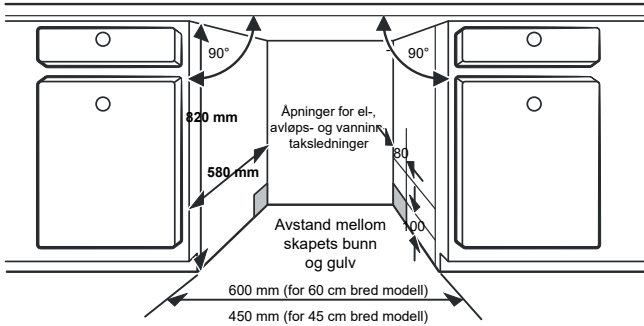

⚡ OBS!

Du må eventuelt lage et hull i siden på skapet ved siden av oppvaskmaskinen for å koble den til stikkkontakten.

Innbygd installasjon (for innbyggingsmodell)

Steg 1. Velg et egnet installasjonssted for oppvaskmaskinen

Oppvaskmaskinens installasjonssted må være nær eksisterende inntaks- og avløpsslanger samt nettledning.

På bildene under vises skapets mål og anbefalt installasjonssted for oppvaskmaskinen.

1. Avstanden mellom oppvaskmaskinens overside og skapet samt avstanden mellom dørens utside og skapets kant kan være mindre enn 5 mm.
2. Påse at det er plass når døren åpnes dersom oppvaskmaskinen installeres i hjørneskap.

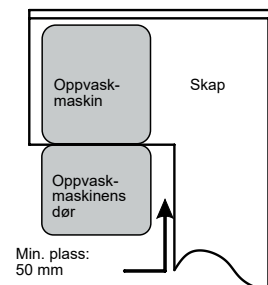

Steg 2. Installasjonssteg for oppvaskmaskin

1. Fest kondensremsen under skapets benkeplate. Forviss deg om at kondensremsen er kant-i-kant med benkeplatens kant.
2. Kople inntaksslangen til kaldtvanntilførselen.
3. Kople til avløpsslangen.
4. Plugg nettledningen i stikkkontakten.
5. Plasser oppvaskmaskinen i riktig stilling.
6. Niveller oppvaskmaskinen. Den bakre foten kan justeres fra maskinens forside med skruen i midten på oppvaskmaskinens fundament (bruk stjerneskrutrekker). Juster de fremre føttene (bruk flatbladet skrutrekker) til oppvaskmaskinen er i vater.
7. Juster spenningen til dørens venstre og høyre fjær med unbrakonøkkel (skru med urviseren for å stramme fjærene). Hvis du ikke gjør det, kan oppvaskmaskinen skades.
8. Oppvaskmaskinen må forankres på installasjonsstedet. Dette kan utføres på to ulike måter:
 - A. Normal benkeplate: Forankre oppvaskmaskinen i benkeplaten med treskruer og patentbånd.
 - B. Benkeplate av marmor eller granitt: Forankre sidene med skruer.

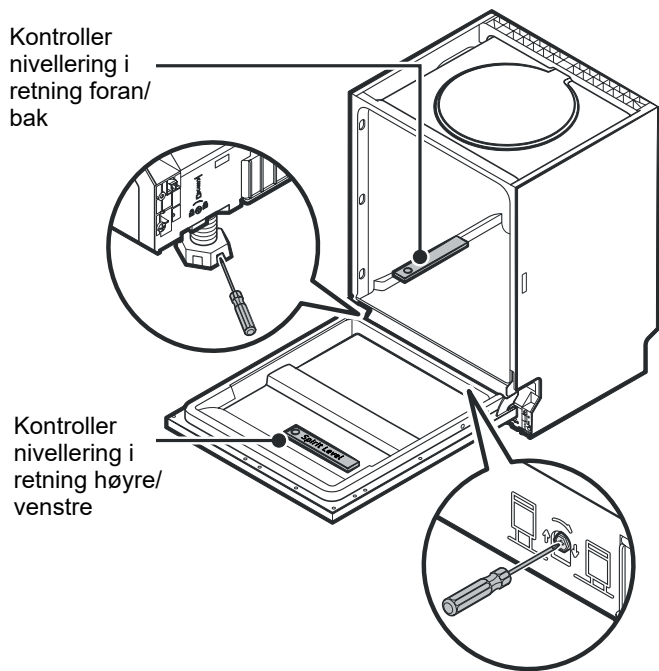

⚠ OBS!

Maks. høydejustering for føttene er 50 mm.

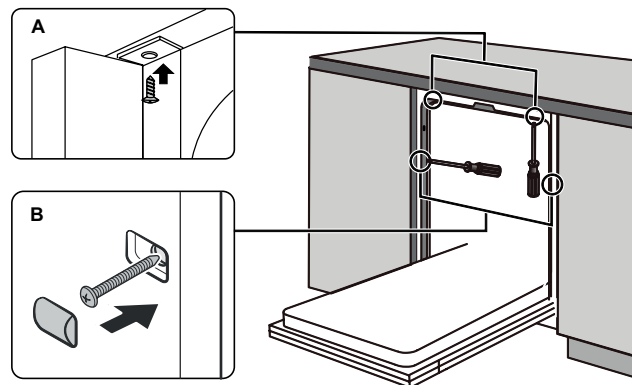

Steg 3. Nivellere oppvaskmaskinen

Oppvaskmaskinen må være i vater for at oppvaskkurven skal gli korrekt på glideskinnen og for at oppvaskresultatet skal bli bra.

9. Kontroller at enheten er nivellert ved å plassere et vater på døren og glideskinnen inne i oppvaskmaskinen (se bildet).
10. Niveller oppvaskmaskinen ved å justere de stillbare føttene.
11. Når oppvaskmaskinen er nivellert, må du forvise deg om at den ikke kan velte.
12. Fullfør installeringen ved å påse at alt emballasjemateriell er borte, at spylearmer beveger seg fritt og kjør et valgfritt program.

Feilsøking

Før servicetekniker tilkalles

Les gjennom tipsene på følgende sider (på den måten kan du unngå å kontakte servicetekniker unødig).

Problem	Mulig årsak	Tiltak
Oppvaskmaskinen starter ikke	Sikring eller jordfeilbryter har løst ut.	Bytt sikring eller tilbakestill jordfeilbryteren. Kople fra eventuelle andre enheter som er koplet til samme kurs som oppvaskmaskinen.
	Strømmen er ikke slått på.	Forviss deg om at oppvaskmaskinen er slått på og at døren er ordentlig lukket. Forviss deg om at støpselet er satt korrekt i stikkkontakten.
	Lavt vanntrykk.	Forviss deg om at vanntilførselen er korrekt tilkoplet og at vannkranen er åpen.
	Oppvaskmaskinens dør er ikke ordentlig lukket.	Lukk døren ordentlig.
Vann pumpes ikke ut av oppvaskmaskinen	Bøyd eller klemt avløpslange.	Kontroller avløpslangen.
	Tett filter.	Kontroller grovfilteret.
	Oppvaskbenkens avløp er tett.	Kontroller oppvaskbenken og forviss deg om at avløpslangen ikke er tett. Hvis årsaken til problemet er tett avløp i oppvaskbenken, kan du måtte kontakte VVS-tekniker fremfor en servicetekniker for oppvaskmaskin.
Skum i oppvaskkummen	Feil oppvaskmiddel.	Bruk kun vaskemiddel for oppvaskmaskin (på den måten unngår du skum). Hvis det oppstår skum, åpner du oppvaskmaskinens dør og lar det fordampe. Fyll 4 liter kaldt vann i oppvaskmaskinens bunn. Lukk oppvaskmaskinens dør og velg program. I innledningen av programmet tømmes oppvaskmaskinen for vann. Åpne døren når tømmefasen er ferdig og kontroller at alt skum er forsvunnet. Gjenta ved behov.
	Sølt glansmiddel.	Tørk opp eventuelt glansmiddelsøl omgående.
Flekker på oppvaskmaskinens innside	Det kan ha vært brukt oppvaskmiddel med fargetilsetning.	Forviss deg om at oppvaskmiddelet du bruker ikke er tilsatt farge.
Hvit hinne på innsiden av oppvaskmaskinen	Avleiringer fra hardt vann.	Rengjør innsiden med svamp fuktet med maskinoppvaskmiddel (bruk gummihandsker). Ikke bruk andre rengjøringsmidler enn maskinoppvaskmiddel (det er risiko for at det dannes skum).
Rustflekker på bestikk	Gjenstanden er ikke korrosjonsbestandig (rustfri).	Unngå å vaske gjenstander som ikke er korrosjonsbestandige i oppvaskmaskinen.
	Program er ikke kjørt etter at det er fylt på oppvaskmaskinsalt. Det er kommet saltrester inn i oppvaskprogrammet.	Kjør alltid et oppvaskprogram med tom maskin etter at du har fylt på salt. Ikke velg turbofunksjonen (dersom enheten har denne funksjonen) etter at du har fylt på oppvaskmaskinsalt.
	Lokket på saltbeholderen sitter løst.	Forviss deg om at lokket er trukket til.

Bankelyd i vaskemaskinen	En av spylearmene treffer oppvaskgodset i en av kurvene.	Stans programmet og flytt de gjenstandene som er i veien for spylearmen.
Skramlende lyd i vaskemaskinen	Servisedeler beveger seg i oppvaskmaskinen.	Stans programmet og flytt på servisedelene.
Bankelyd i vannledningene	Dette kan skyldes installasjonen eller rørledningens tverrsnitt.	Dette påvirker ikke oppvaskmaskinens funksjon. Kontakt VVS-tekniker hvis du er usikker.
Oppvasken blir ikke ren	Oppvasken er plassert feil i oppvaskmaskinen.	Se avsnittet Forberede og sette inn oppvask.
	Programmet var ikke tilstrekkelig effektivt.	Velg et mer effektivt program.
	For lite oppvaskmiddel under programmet.	Bruk mer oppvaskmiddel eller bytt type.
	Gjenstand i veien for spylearmene.	Flytt gjenstanden slik at spylearmene kan rotere fritt.
	Filterenheten er ikke ren, eller så er den feil installert i oppvaskmaskinens bunn. Dette kan føre til at spylearmenes rør blir tette.	Rengjør og/eller installer filteret korrekt. Rengjør spylearmens rør.
Grumsete glass	Kombinasjon av bløtt vann og for mye oppvaskmiddel.	Bruk mindre oppvaskmiddel hvis du har bløtt vann. Velg også et kortere program for glass.
Hvite flekker på oppvasken	Hvis du har hardt vann, kan det dannes kalkavleiringer.	Fyll på mer oppvaskmiddel.
Svarte eller grå merker på oppvasken	Redskap av aluminium har gnisset mot oppvasken.	Bruk mildt rengjøringsmiddel/rengjøringsprodukter som inneholder slipemiddel for å fjerne slike merker.
Det er oppvaskmiddel igjen i oppvaskmiddelrommet	Oppvask er i veien for oppvaskmiddelrommet.	Flytt oppvasken slik at oppvaskmiddelrommet kan åpnes.
Oppvasken tørker ikke	Feilaktig plassert oppvask.	Fyll oppvasken iht. anvisningene.
	Oppvasken tas ut for tidlig.	Ikke tøm oppvaskmaskinen umiddelbart etter at programmet er ferdig. Åpne døren litt og la dampen forsvinne. Ta ut oppvasken når den er avkjølt, slik at du kan holde i den uten å brenne deg. Ta ut av den nederste kurven først (på den måten unngår du at det drypper ned vann fra den øvre kurven).
Oppvasken tørker ikke	Feil program er valgt.	For korte programmer er vasketemperaturen lavere, noe som medfører at vaskeevnen er dårligere. Velg program med lang vasketid.
	Bruk av bestikk med overflatebelegg av dårlig kvalitet.	Det tar lengre tid for denne typen gjenstander å tørke. Bestikk eller fat av denne typen egner seg ikke for vask i maskin.

Fylling av kurver iht. EU-standard EN 60436

1. Øvre kurv

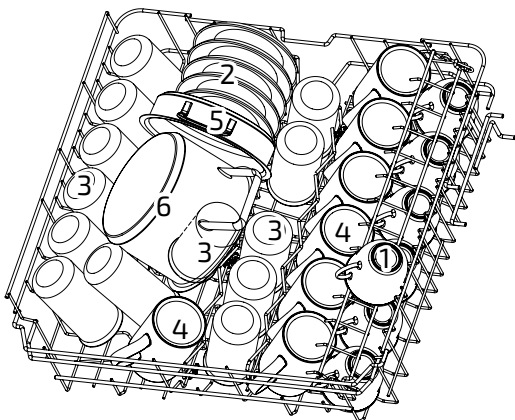

Num-mer	Beskrivelse
1	Kopper
2	Asjetter
3	Glass
4	Krus
5	OvnsgrYTE
6	Liten gryte

2. Nedre kurv

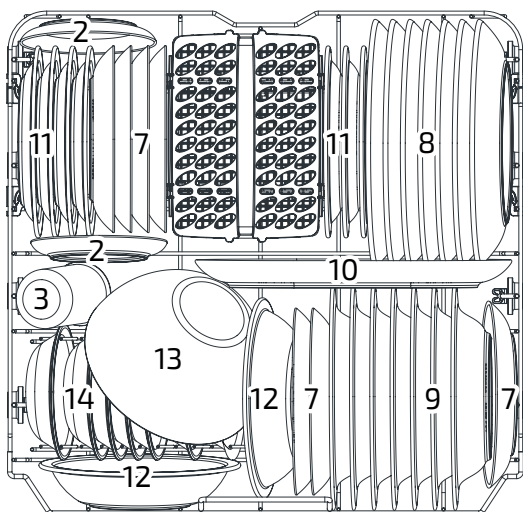

Num-mer	Beskrivelse
7	Desserttallerkener
8	Tallerkener
9	Dype tallerkener
10	Ovalt serveringsfat
11	Desserttallerkener av melamin
12	Melaminskåler
13	Glasskål
14	Dessertskåler
15	Bestikkurv

3. Toppkurv

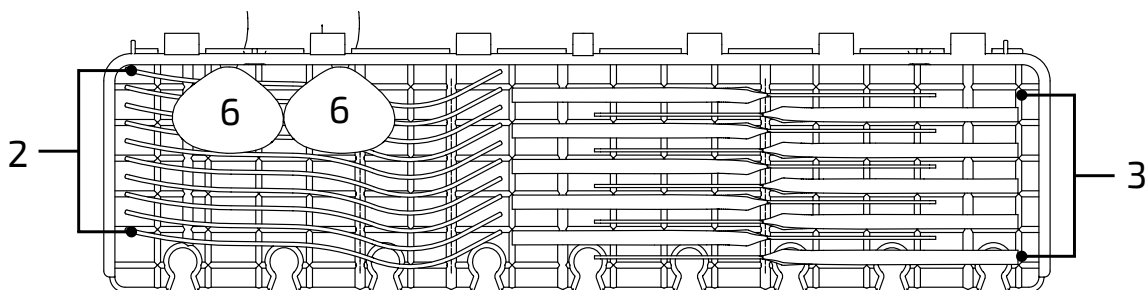

⚡ OBS!

Plasser kun lettere bestikk på hyllen. Den samlede vekten må være lavere enn 1,5 kg.

4. Bestikkurv

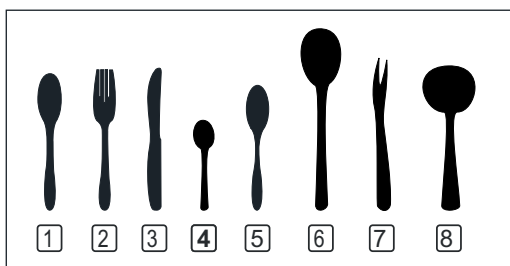
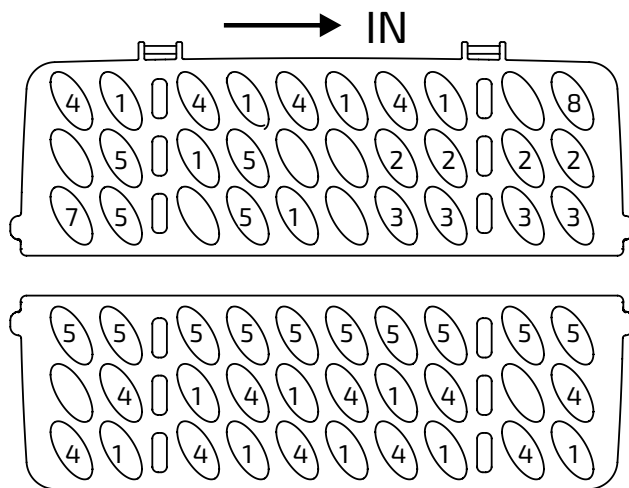

Informasjon vedrørende sammenlikningstest iht. EN 60436.
 Kapasitet: 14 kuverter
 Posisjon for øvre kurv: nedre stilling
 Program: ECO
 Glansemiddelinnstilling: MAX.
 Saltinnstilling: H3

Num-mer	Beskrivelse
1	Spiseskjeer
2	Gafler
3	Kniver
4	Teskjeer
5	Dessertskjeer
6	Serveringsskjeer
7	Serveringsgafler
8	Sausøser

INNHOOLD

DEL 2: SPESIALVERSJON

BRUKE OPPVASKMASKINEN	50
Kontrollpanel	50
Salt	52
Forberede og sette inn oppvask	53
Slik fungerer glansmiddel.	54
Fylle i oppvaskmiddelrommet	55
PROGRAMMERE OPPVASKMASKINEN	56
Tabell over oppvaskprogrammer	56
Starte oppvaskprogram.	57
Bytte program mens oppvask pågår.	57
Sette inn oppvask mens program pågår	57
FEILKODER	58
TEKNISK INFORMASJON	60

OBS!

- Kontakt servicetekniker hvis du ikke kan løse problemet selv.
- Fabrikanten oppdaterer og utvikler kontinuerlig sine produkter, og forbeholder seg retten til å utføre endringer av produktet uten varsel.
- Kontakt fabrikanten eller forhandleren dersom du mister bruksanvisningen eller dersom den ikke inneholder aktuell informasjon.

Hurtigveiledning

Se bruksanvisningen for detaljerte anvisninger.

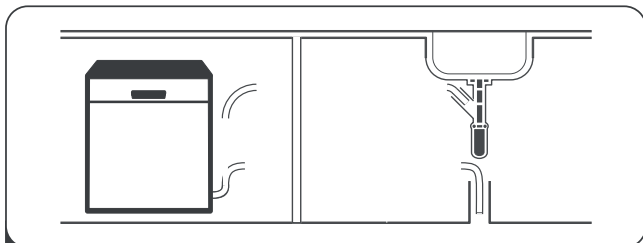

- 1** Installere oppvaskmaskinen
(Se avsnitt 5 **INSTALLERINGSANVISNINGER** i DEL I:
Grunnversjon.)

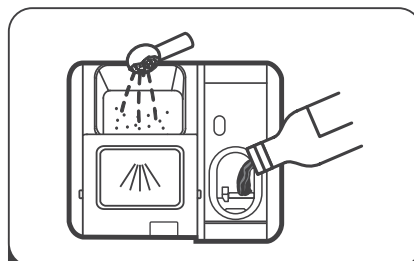

- 4** Fyll oppvaskmiddelrommet



- 2** Fjern matrester fra oppvasken



- 5** Velg program og start
oppvaskmaskinen

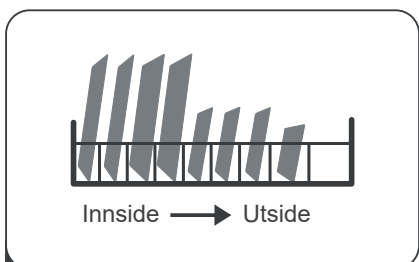

- 3** Fyll kurvene

Bruke oppvaskmaskinen



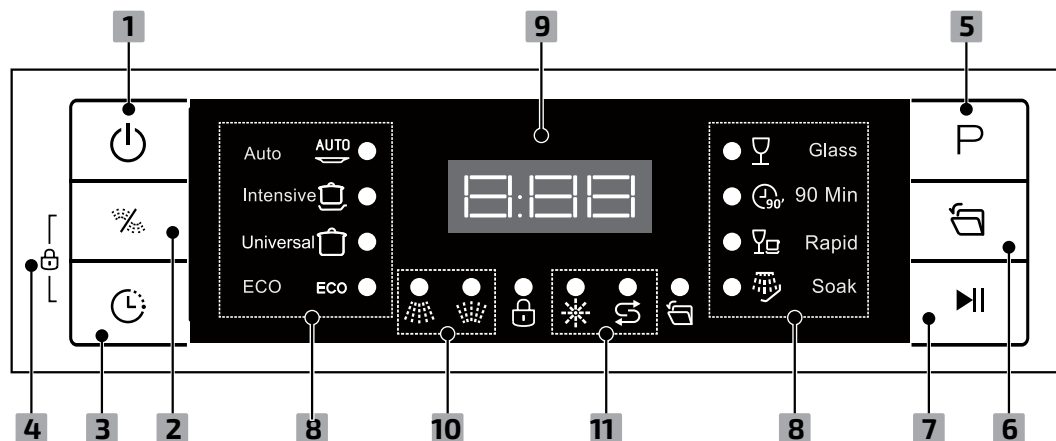











Betjeningspanel



Bruk (knapper)

1. Strømknapp	Trykk på knappen for å starte oppvaskmaskinen (displayet tennes).
2. Øvre/nedre kurv	Trykk på denne knappen hvis du har fylt enten den øvre eller den nedre kurven. Indikatoren vil lyse for å vise hvilken kurv som vil bli vasket.
3. Utsatt start	Trykk på knappen for å stille inn utsatt start for oppvask. Start av oppvaskprogram kan utsettes i inntil 24 timer. Trykk én gang på knappen for å utsette start av oppvaskprogrammet med 1 time.
4. Barnesperre	Trykk på knappen for å låse knappene på betjeningspanelet (alle unntatt strømknappen), slik at barn ikke kan starte oppvaskmaskinen i vanvare ved å rykke på en av panelets knapper. Lås eller lås opp knappene på betjeningspanelet ved å holde inne Utsatt start og Øvre/nedre kurv samtidig i 3 sekunder. Når knappen trykkes inn, tennes tilsvarende indikatorlampe.
5. Program	Trykk på knappen for å velge oppvaskprogram (indikatorlampe for valgt program tennes).
6. Automatisk åpning	Deaktiver/aktiver automatisk åpning av døren. Med denne funksjonen vil døren bli åpnet automatisk i tørkefasen for å forbedre tørkingen.
7. Start/pause	Trykk på knappen for å starte valgt oppvaskprogram eller stanse pågående program midlertidig.

Display

8. Program	   ECO    	<p>Auto For lite, normalt eller svært skittent servise (med eller uten fastgrodde matrester).</p> <p>Intensiv Svært skitten oppvask, f.eks. gryter og kokekar med fastgrodde matrester.</p> <p>Universalprogram For normalt skitten oppvask som gryter, tallerkener, glass, og lett skitne kokekar.</p> <p>ECO ECO Dette er standardprogrammet for normalt skitten oppvask som gryter, tallerkener, glass og lett skitne kokekar.</p> <p>Glass For normalt skitten oppvask som trenger hurtigvask.</p> <p>90 min For normalt skitten oppvask som trenger hurtigvask.</p> <p>Hurtig Et kortere program for lite skitten oppvask som ikke trenger tørking.</p> <p>Skylling Skylling av oppvask du planlegger å vaske opp senere på dagen.</p>
9. Display		Viser det valgte programmet, gjenværende tid, feilkode og advarsler.
10. Indikator for øvre/nedre kurv	 	<p>Øvre Når dette alternativet velges, aktiveres kun munnstykket for den øvre kurven. Det nedre munnstykket er stengt.</p> <p>Nedre Når dette alternativet velges, aktiveres kun munnstykket for den nedre kurven. Det øvre munnstykket er stengt.</p>
11. Varslingsindikator	 	<p>Glansmiddel Hvis indikatoren  er tent, indikerer dette at oppvaskmaskinens glansmiddelnivå er lavt (fyll på glansmiddel).</p> <p>Salt Hvis indikatoren  er tent, indikerer dette at oppvaskmaskinens saltnivå er lavt (fyll på salt).</p>

Saltbeholder

Saltbeholderen må innstilles manuelt.

Saltet fjerner mineraler og salter i vannet som ellers ville påvirke enhetens drift negativt.

Vannets hardhet øker med mengden mineraler.

Juster saltbeholderen etter hardheten på vannet i ditt område.

Kontakt kommunen for informasjon om vannets hardhetsgrad i ditt område.

Justere saltforbruket

Oppvaskmaskinens saltforbruk kan justeres etter vannets hardhetsgrad. På den måten kan du optimere og tilpasse saltforbruket.

Følg anvisningene under for å stille inn saltforbruket.

1. Lukk døren og start enheten.
2. Hold programknappen inne i minst 5 sekunder innen 60 sekunder etter at enheten er slått på. Når saltindikatoren blinker én gang per sekund, kan du endre innstillingen for saltbeholderen.
3. Trykk på programknappen for å velge en innstilling som er tilpasset vannets hardhetsgrad i ditt område. Hver gang du trykker på start/pause-knappen endres innstillingene i følgende rekkefølge: H1 -> H2 -> H3 -> H4 -> H5 -> H6.
4. Trykk på strømknappen for å avslutte innstillingsprogrammet (eller vent i 5 sekunder for å foreta en endring).

VANNETS HARDHETSGRAD				Nivå for salt	Saltforbruk (gram/program)
°dH (tyske hardhetsgrader)	°fH (franske hardhetsgrader)	°Clarke (engelske hardhetsgrader)	mmol/l		
0–5	0–9	0–6	0–0,94	H1	0
6–11	10–20	7–14	1,0–2,0	H2	9
12–17	21–30	15–21	2,1–3,0	H3	12
18–22	31–40	22–28	3,1–4,0	H4	20
23–34	41–60	29–42	4,1–6,0	H5	30
35–55	61–98	43–69	6,1–9,8	H6	60

1 ° dH = 1,25° Clarke = 1,78° fH = 0,178 mmol/l

Standardinnstilling: H3

Kontakt kommunen for informasjon om hardhetsgraden til vannet ditt.



Se avsnitt 3 Fyll salt i saltbeholderen i DEL I: Grunnversjon dersom oppvaskmaskinen din mangler salt.

OBS!

Hopp over dette avsnittet dersom din modell ikke har saltbeholder.

Saltbeholder

Vannets hardhetsgrad varierer fra sted til sted. Hvis det brukes hardt vann i oppvaskmaskinen, vil det dannes avleiringer på oppvask og redskaper.

Enheten har en spesiell saltbeholder som porsjonerer ut salt spesielt ment til å eliminere kalk og mineraler fra vannet.

Forberede og sette inn oppvask

- Vi anbefaler at du bruker redskaper som er ment for maskinvask.
- Gjenstander som ikke er like solide anbefaler vi at du vasker på laveste mulige temperatur.
- Ikke ta ut glass og bestikk fra oppvaskmaskinen umiddelbart når programmet er ferdig (skaderisiko).

Vær ekstra forsiktig når du håndterer følgende gjenstander:

Uegnet for maskinoppvask

- Bestikk med håndtak av tre, horn, porselen eller perlemor
- Plastgjenstander som ikke er varmebestandige
- Eldre bestikk med limte deler som ikke er temperaturbestandige
- Limt bestikk eller dekketøy
- Tinn- og kopperglassgjenstander
- Krystallglass
- Stålgjenstander som ruster
- Serveringsfat av tre
- Gjenstander av syntetiske fibre

Mindre egnet for maskinoppvask

- Visse typer glass kan bli matte hvis de vaskes mye i maskin
- Sølv- og aluminiumsgjenstander har en tendens til å bli misfarget ved vask
- Glaserte gjenstander kan bli matte hvis de vaskes ofte i maskin

Anbefalinger for fylling av maskin

Fjern matrester. Bløtlegg fastbrente matrester i kokekar. Det er ikke nødvendig å skylle oppvasken under rennende vann. Følg disse anbefalingene for fylling av oppvaskmaskinen – på den måten oppnår du best mulig resultat.

(Funksjoner og utseendet til kurver og bestikkurver kan avvike fra din modell.)

Plasser oppvasken i oppvaskmaskinen iht. følgende anvisninger:

- Sett gjenstander som kopper, glass og gryter/kokekar med åpningen ned.
- Plasser buede gjenstander eller gjenstander med fordypninger slik at vannet renner av dem.
- Plasser alle redskaper slik at de ikke kan velte.
- Forviss deg om at ingen redskaper er i veien for spylearmene (de roterer under oppvaskprogrammet).
- Snu hule gjenstander som kopper, glass og kokekar med åpningen ned (på den måten unngår du at det samler seg vann i dem).
- Oppvasken må ikke plasseres inni hverandre eller dekke hverandre.
- Forviss deg om at glass ikke kommer i kontakt med hverandre (de kan skades).
- Den øvre kurven er ment til ømtålig og lett oppvask som glass, kaffekopper og tekopper.
- Kniver med langt blad plassert med spissen opp utgjør en fare!
- Plasser langt og/eller skarpt bestikk som kniver horisontalt i den øvre kurven.
- Ikke fyll oppvaskmaskinen med for mye oppvask. Hvis du gjør det, blir oppvaskresultatet dårligere, og strømforbruket øker.

OBS!

Ikke vask svært små gjenstander i oppvaskmaskinen (disse kan lett falle ut av kurven).

Ta ut oppvask

Vi anbefaler at du tar ut av den nederste kurven først og deretter den øvre kurven (på den måten unngår du at det drypper ned vann fra den øvre kurven).

▲ ADVARSEL!



Oppvasken er varm! Vent ca. 15 minutter etter at programmet er ferdig før du tar ut glass og bestikk av oppvaskmaskinen (skaderisiko).

Fyll den øvre kurven

Den øvre kurven er ment til ømtålig og lett oppvask som glass, kaffekopper, tekopper og skåler, tallerkener, små skåler og lave kokekar (forutsatt at disse ikke er svært skitne). Plasser oppvask og kokekar slik at de ikke kan flyttes av vannstrålene.

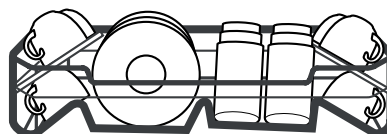

Fylle den nedre kurven

Vi anbefaler at du plasserer store gjenstander og de gjenstander det er mest vanskelig å rengjøre i den nedre kurven (for eksempel gryter, kokekar, lokk, serveringsfat og skåler) (se nedenfor). Vi anbefaler at du plasserer serveringsfat og lokk på siden av kurvene slik at de ikke blokkerer den øvre spylearmens rotasjon.

Maks. anbefalt diameter for tallerkener som plasseres foran oppvaskmiddelrommet er 19 cm (på den måten kan oppvaskmiddelrommet åpnes uten problemer).

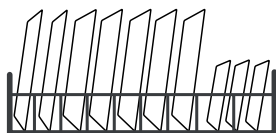

Fylle toppkurven

Plasser bestikket med avstand imellom i toppkurven og forviss deg om at enhetene ikke setter seg fast i hverandre.

⚠ ADVARSEL!



Forviss deg om at ingen gjenstander stikker ut fra kurvens bunn. Plasser skarpe gjenstander med spissen vendt ned!



Du oppnår best mulig vaskeresultat dersom du fyller kurvene etter anvisningene i siste avsnitt i DEL I: Grunnversjon

Glansemiddel og oppvaskmiddel

Glansemiddel doseres i oppvaskmaskinen under den siste skyllingen for å hindre at vannet danner dråper på oppvasken, noe som også kan etterlate flekker og striper på oppvasken. Dette forbedrer også tørkingen ettersom vannet renner lettere av oppvasken. Oppvaskmaskinen er ment til å brukes sammen med glansemiddel.

⚠ ADVARSEL!

Bruk kun glansemiddel som er ment til oppvaskmaskin. Ikke fyll andre produkter i glansemiddelrommet, (for eksempel rengjøringsmiddel for oppvaskmaskin, flytende oppvaskmiddel). Hvis du gjør det, skades enheten.

Når er det på tide å fylle på glansemiddel?

Hvor ofte glansemiddelrommet må fylles varierer etter hvor ofte du vasker opp og hvilken glansemiddelinnstilling som brukes.

- Indikatoren for lavt glansemiddelnivå (☼) tennes når det er på tide å fylle på glansemiddel.
- Ikke overfyll glansemiddelrommet.

Oppvaskmiddel

Kjemiske stoffer i oppvaskmiddelet hjelper til å fjerne, løse opp og skylle bort alt smuss fra oppvasken. De fleste kommersielle oppvaskmidler egner seg til dette formålet.

⚠ ADVARSEL!

- Korrekt bruk av oppvaskmiddel
Bruk kun oppvaskmiddel som er ment til bruk i oppvaskmaskin. Forviss deg om at oppvaskmiddelet du bruker ikke er gammelt eller fuktig. Vent med å fylle pulveroppvaskmiddel i oppvaskmiddelrommet til det er tid for å starte oppvaskmaskinen.



Maskinoppvaskmiddel er korroderende! Oppbevar maskinoppvaskmiddel utilgjengelig for barn.

Fylle glansemiddelrommet

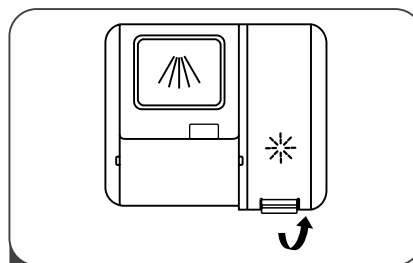

1

Hold i håndtaket på glansemiddelrommets lokk og løft det opp.

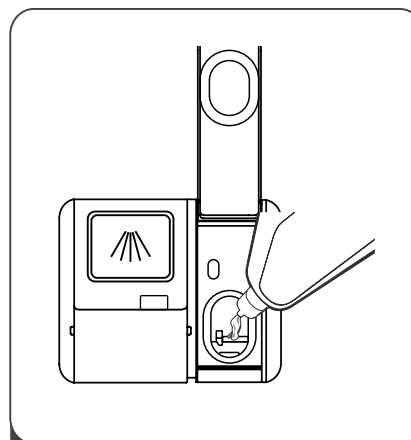

2

Hell glansemiddel i glansemiddelrommet (ikke fyll på for mye).

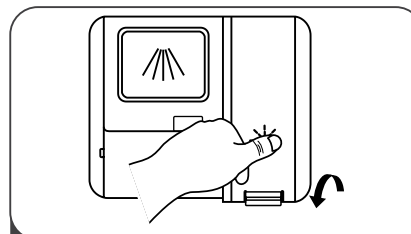

3

Lukk lokket når du er ferdig.

Justere glansmiddelrommet

For å oppnå bedre tørkeresultat med begrenset mengde glansmiddel, kan du selv stille inn hvilken mengde glansmiddel som skal brukes til hver oppvask. Følg anvisningene nedenfor:

1. Lukk døren og start enheten.
2. Hold programknappen inne i minst 5 sekunder (innen 60 sekunder etter steg 1) og trykk deretter på (+)-knappen for å åpne innstillingsprogram for salt (indikatoren for glansmiddel blinker én gang per sekund).
3. Velg korrekt innstilling med programknappen etter hardhetsgraden for ditt vann. Hver gang du trykker på knappen, endres innstillingene i følgende rekkefølge: D1 -> D2 -> D3 -> D4 -> D5 -> D1. Jo høyere tall, desto mer glansmiddel brukes det i oppvaskmaskinen.
4. Trykk på strømknappen for å avslutte innstillingsprogrammet (eller vent i 5 sekunder for å foreta en endring).

Fylle i oppvaskmiddelrommet

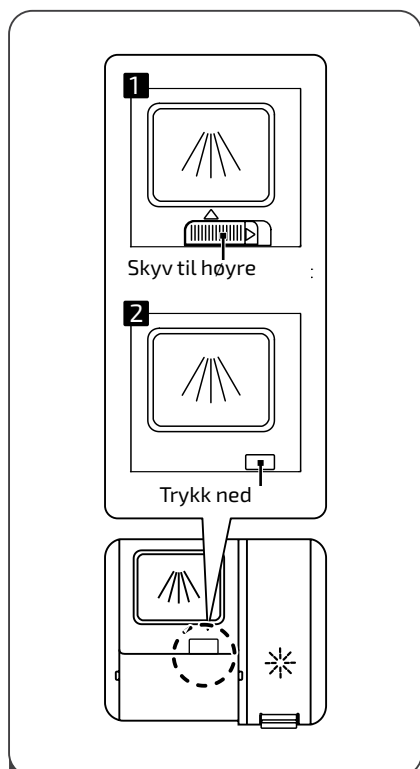

- 1 Glansmiddelrommet kan åpnes på en av følgende to måter:
 1. Åpne lokket ved å skyve sperren til siden.
 2. Åpne lokket ved å trykke ned sperren.

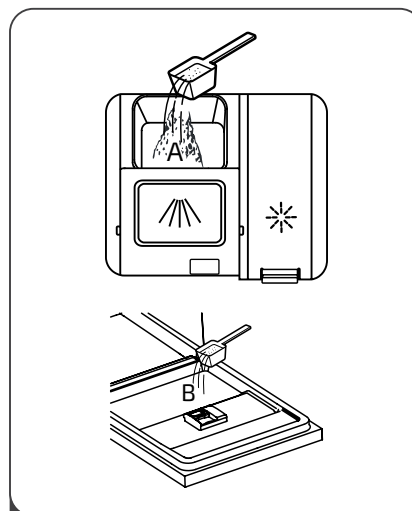

- 2 Fyll på oppvaskmiddel for hovedvask i det store rommet (A). For å oppnå bedre vaskeresultat når oppvasken er ekstra skitten, anbefaler vi at du fyller litt oppvaskmiddel i døren (B). Dette ekstra oppvaskmiddelet vil bli frigjort under forvaskprogrammet.

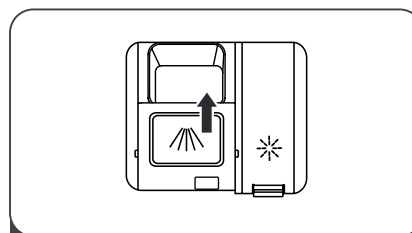

- 3 Lukk lokket ved å skyve det forover og trykke det ned.

⚡ OBS!







- Det kan være nødvendig å justere innstillingen etter hvor skitten oppvasken er.
- Følg fabrikantens anbefalinger på oppvaskmiddelemballasjen.

Velge program

Tabell over oppvaskprogram for EN 60436

Tabellen under viser anbefalt program og hvor mye oppvaskmiddel som trengs, avhengig av hvor skitten oppvasken er. Den viser også informasjon om de ulike programmene.

● indikerer at det må brukes glansmiddel.

Program	Beskrivelse av program	Oppvaskmiddelrom (hovedvask/forvask)	Programtid (minutter)	Energi (kWh)	Vann (liter)	Glansmiddel
 Auto	Forvask (45 °C) Oppvask (55–65 °C) Skylling Skylling Skylling (50–55 °C) Tørking	$\frac{4/18}{(1 \text{ eller } 2 \text{ oppvasktabletter})}$	85–150	1,050–1,551	10,6–15,9	●
 Intensiv	Forvask (50 °C) Oppvask (65 °C) Skylling Skylling Skylling (60 °C) Tørking	$\frac{4/18}{(1 \text{ eller } 2 \text{ oppvasktabletter})}$	205	1,651	16,5	●
 Universal-program	Forvask (45 °C) Oppvask (55 °C) Skylling Skylling (60 °C) Tørking	$\frac{4/18}{(1 \text{ eller } 2 \text{ oppvasktabletter})}$	175	1,451	16,5	●
ECO (*EN 60436)	Oppvask (50 °C) Skylling Skylling (50 °C) Tørking	$\frac{4/18}{(1 \text{ eller } 2 \text{ oppvasktabletter})}$	198	0,849	10,0	●
 Glass	Forvask (40 °C) Oppvask (50 °C) Skylling Skylling (50 °C) Tørking	$\frac{4/18}{(1 \text{ eller } 2 \text{ oppvasktabletter})}$	120	0,902	13,5	●
 90 minutter	Forvask (55 °C) Skylling Skylling (50 °C) Tørking	$\frac{22}{(1 \text{ oppvasktablett})}$	90	0,891	10,3	●
 Hurtig	Oppvask (40 °C) Skylling (40 °C) Skylling (55 °C)	$\frac{12}{(1 \text{ eller } 2 \text{ oppvasktabletter})}$	30	0,781	11,0	○
 Skylling	Forvask	/	15	0,021	4,0	○

⚡ OBS!

- **EN 60436:** Dette programmet er testprogrammet. Informasjon vedrørende sammenlikningstest iht. EN 60436.

Starte oppvaskprogram

1. Trekk ut den nedre og øvre kurven, fyll dem med oppvask og skyv dem inn igjen. Vi anbefaler at du fyller den nedre kurven først.
2. Fyll på oppvaskmiddel.
3. Plugg støpselet i stikkkontakten. Du finner informasjon om tilkoping til strømmettet på siste side (Tekniske data). Forviss deg om at vanntilførselen er åpen med fullt trykk.
4. Lukk døren og trykk på strømknappen for å starte oppvaskmaskinen.
5. Velg program (indikatorlampen tennes). Trykk deretter på start/pause-knappen for å starte programmet.

Bytte program mens oppvask pågår

Du kan bare bytte oppvaskprogram i begynnelsen av programmet (litt lenger inn i programmet frigjør oppvaskmaskinen oppvaskmiddelet og slipper ut vaskevannet). Hvis du avbryter programmet lengre inne i programmet, må oppvaskmaskinen nullstilles og oppvaskmiddelrommet fylles på nytt. Følg anvisningene under for å nullstille oppvaskmaskinen:

1. Trykk på start/pause-knappen for å sette programmet på pause.
2. Hold programknappen inne i minst 3 sekunder for å avbryte programmet.
3. Trykk på programknappen for å velge ønsket program.
4. Trykk på start/pause-knappen (oppvaskmaskinen starter etter 10 sekunder).

Sette inn oppvask mens program pågår

Hvis du har glemt å sette inn noe i oppvaskmaskinen, kan du gjøre dette før oppvaskmiddelrommet er åpnet. Følg anvisningene under for å gjøre dette:

1. Trykk på start/pause-knappen for å sette programmet på pause.
2. Vent 5 sekunder før du åpner døren.
3. Sett inn oppvasken.
4. Lukk døren.
5. Trykk på start/pause-knappen (oppvaskmaskinen starter etter 10 sekunder).

⚠ ADVARSEL!



Det er farlig å åpne døren mens program pågår (du kan brenne deg på varm vanndamp).

Feilkoder

Ved eventuelle problemer blinker indikatorlampene og angir feiltype:

Kode	Problem	Mulig årsak
E1	Det tar lengre tid å fylle maskinen med vann.	Vannkranen er ikke åpnet, inntaket er blokkert eller vanntrykket er for lavt.
E3	Maskinen oppnår ikke ønsket temperatur.	Feilfunksjon for varmeelement.
E4	Oversvømmelse.	Lekkasje fra oppvaskmaskinen.
E8	Feil på fordelingsventilen.	Åpen krets eller feil på fordelingsventil.
Ed	Kommunikasjonsfeil mellom hovedkretskort og kretskort for display.	Åpen krets eller brudd på kommunikasjonskabel:

⚠ ADVARSEL!

- Steng vanntilførselen hvis du oppdager oversvømmelse. Kontakt deretter servicetekniker.
- Fjern eventuelt vann fra oppvaskmaskinens bunn (fra overfylling eller lekkasje) før du starter oppvaskmaskinen på nytt.

Enhetens mål

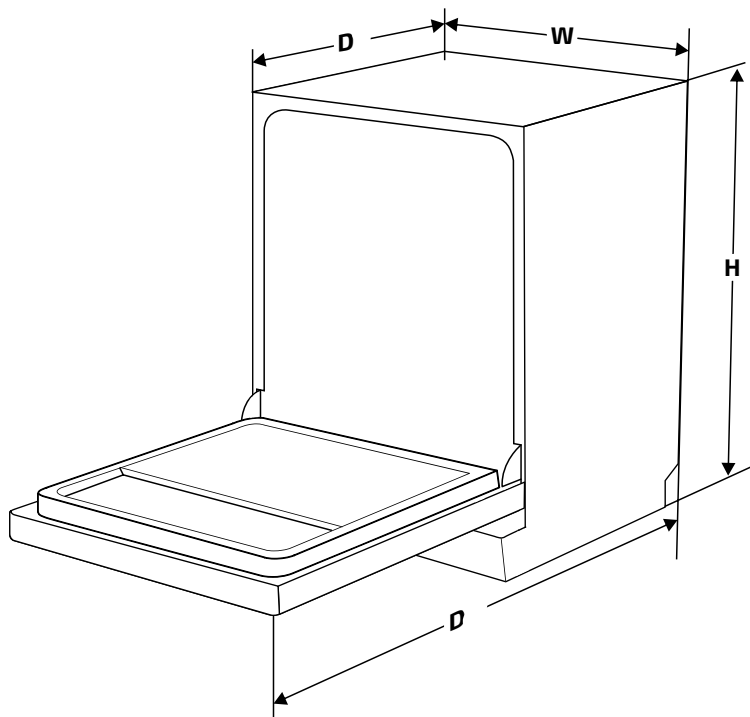

Høyde (H) maks.-min. hvis justerbar	815-875 mm
Bredde (W)	598 mm
Dybde (D1)	580 mm (med døren lukket)
Dybde (D2)	1150 mm (med døren åpen 90°)

Tekniske data

Produktinformasjonsblad

Produsentens navn eller varemerke: Elvita

Produsentens adresse (b):

Modellbetegnelse: CDM6602V

Generelle produktparametre:

Parameter	Verdi	Parameter	Verdi
Kapasitet (a) (kuvert)	14	Mål (cm)	Høyde 85 Bredde 60 Dybde 58
EEl (a)	49,9	Energiklasse (a)	D ^(c)
Vaskeeffektivitetsindeks (a)	1,125	Tørkeeffektivitetsindeks (a)	1,065
Strømforbruk (kWh per syklus) basert på eco-program med tilkoping til kaldtvann. Faktisk strømforbruk varierer etter hvordan enheten brukes.	0,849	Vannforbruk (liter per syklus) basert på eco-program. Faktisk vannforbruk varierer etter hvordan enheten brukes og vannets hardhet.	10,0
Programtid (a) (timer:min)	3,18	Type	Frittstående
Luftbåren akustisk støy (a) (dB(A) re 1 pW)	44	Utslippsklasse for luftbåren akustisk støy (a)	B ^(c)
Avslått (W)	0,49	Standby-stilling (W)	–
Utsatt start (W) (hvis tilgjengelig)	1,00	Standby (W) (hvis relevant) ved tilkoping til nettverk	–

Minste varighet for leverandørens garanti (b): 12 måneder

Øvrig informasjon:

Nettlenke til produsentens nettsted, der du finner informasjon fra punkt 6 i vedlegg II til kommisjonens forordning (EU) 2019/2022 (1) (b): <http://www.elvita.se>

(a) for eco-programmet.

(b) endringer for disse artikler skal ikke anses som relevante vedrørende tillempling av punkt 4 i artikkel 4 i forordning (EU) 2017/1369.

(c) dersom produkt databasen automatisk genererer det endelige innholdet i denne cellen, skal ikke brukeren oppgi disse dataene.

(1) Kommisjonens forordning (EU) 2019/2022 av 1. oktober 2019 fastsetter krav til økodesign for oppvaskmaskiner til husholdningsbruk i henhold til Europaparlamentets og rådets direktiv 2019/125/EU og om endring av kommisjonens forordning (EU) nr. 1016/2010 (se side 267 i dette nummeret av EUs offisielle avis).

NO

CONTENTS

PART 1 : GENERIC VERSION

SAFETY INFORMATION.	63
PRODUCT OVERVIEW.	66
USING YOUR DISHWASHER	66
Loading Water Softener With Salt	66
Tips For Using Baskets	67
MAINTENANCE AND CLEANING	68
External Care.	68
Internal Care	68
Caring For The Dishwasher.	70
INSTALLATION INSTRUCTIONS.	70
About Power Connection	70
Water Supply And Drain.	70
Connecting The Drain Hose	71
Positioning The Appliance	71
Built-In Installation (for the integrated model).	72
TROUBLESHOOTING TIPS	74
LOADING THE BASKETS	76
CONTENTS PART 2 SPECIAL VERSION	78

NOTE!

- Reviewing the section on Troubleshooting Tips will help you solve some common problems by yourself.
- If you cannot solve the problems by yourself, please ask for help from a professional technician.
- The manufacturer follows a policy of continually updating and developing its products, and may make modifications without giving prior notice.
- If lost or out of date, you can obtain a new user manual from the manufacturer or responsible vendor.



This unit complies with the following EU regulations/directives: 2014/35/EU, 2014/30/EU, 2009/125/EG, (EG) 643/2009 and 2002/96/EG



SAFETY INFORMATION

WARNING When using your dishwasher, follow the precautions listed below:

- Installation and repair can only be carried out by a qualified technician
- This appliance is intended to be used in household and similar applications such as:
 - staff kitchen areas in shops, offices and other working environments;
 - farm houses;
 - by clients in hotels, motels and other residential environments;
 - bed and breakfast environments.
- This appliance can be used by children aged from 8 years and above and persons with reduced physical, sensory or mental capabilities or lack of experience and knowledge if they have been supervised or instructed in how to use the appliance safely and understand the hazards involved.
- Children must not be allowed to play with the appliance. Cleaning and user maintenance must not be carried out by children without supervision. (For EN60335-1) This appliance is not intended for use by persons (including children) with reduced physical, sensory or mental capabilities, or lack of experience and knowledge, unless they have been supervised or instructed in how to use the appliance by a person responsible for their safety. (For IEC60335-1)
- Packaging material may be dangerous for children!
- This appliance is for indoor household use only. To protect against the risk of electrical shock, do not immerse the unit, power cord or plug in water or other liquid.
- Please unplug before cleaning and carrying out maintenance on the appliance.
- Use a soft cloth moistened with mild soap, and then use a dry cloth to wipe it again.

Earthing Instructions

- This appliance must be earthed. In the event of a malfunction or breakdown, earthing will reduce the risk of an electric shock by providing a path of least resistance for electric current. This appliance is equipped with an earthing conductor plug.
- The plug must be plugged into an appropriate outlet that is installed and earthed in accordance with all local codes and ordinances.
- Improper connection of the equipment-earthing conductor can result in the risk of an electric shock.
- Check with a qualified electrician or service representative if you are in doubt whether the appliance is properly earthed.
- Do not modify the plug provided with the appliance.
- If the plug does not fit the outlet, have a proper outlet installed by a qualified electrician.
- Do not abuse, sit on, or stand on the door or dish rack of the dishwasher.
- Do not operate your dishwasher unless all enclosure panels are properly in place.
- Open the door very carefully if the dishwasher is operating, there is a risk of water squirting out. Do not place any heavy objects on or stand on the door when it is open. The appliance could tip forward.
- When loading items to be washed:
 - 1) Locate sharp items so that they are not likely to damage the door seal.
 - 2) Warning: Knives and other utensils with sharp points must be loaded in the basket with their points facing down or placed in a horizontal position.
- Some dishwasher detergents are strongly alkaline. They can be extremely dangerous if swallowed. Avoid contact with the skin and eyes and keep children away from the dishwasher when the door is open.
- Check that the detergent powder is empty after completion of the wash cycle.
- Do not wash plastic items unless they are marked "dishwasher safe" or the equivalent.
- For unmarked plastic items not so marked, check the manufacturer's recommendations.
- Use only detergent and rinse agents recommended for use in an automatic dishwasher.
- Never use soap, laundry detergent, or hand washing detergent in your dishwasher.
- The door should not be left open, since this could increase the risk of tripping. If the power cord is damaged, it must be replaced by the manufacturer, the manufacturer's service agent or a similarly qualified person in order to avoid a hazard.

- During installation, the power cord must not be excessively or dangerously bent or flattened.
- Do not tamper with controls.
- The appliance should be connected to the main water valve using a new hose set. Do not reuse an old hose set.
- To save energy, in standby mode, the appliance will switch off automatically if it is not operated for 15 minutes.
- The maximum number of place settings that can be washed is 14.
- The maximum permissible inlet water pressure is 1 MPa.
- The minimum permissible inlet water pressure is 0.04 MPa.

this product.

- For more detailed information about recycling this product, please contact your local city office and your household waste disposal service.
- **DISPOSAL: Do not dispose of this product as unsorted municipal waste. Electrical and electronic waste must be disposed of separately so that it can be recycled. Contact the authority responsible for household waste disposal in your area if you would like advice on how to dispose of this product.**

Disposal

- To dispose of packaging and an old appliance please take them to a recycling centre. Before disposing of an appliance, first cut off the power cord and disable the door locking mechanism.
- Cardboard packaging is manufactured from recycled paper and should be disposed in the waste paper container for recycling.
- By ensuring this product is disposed of correctly, you will help prevent potential negative consequences for the environment and human health, which could otherwise be caused by inappropriate waste disposal of



PRODUCT OVERVIEW

● IMPORTANT:

To get the best performance from your dishwasher, read all operating instructions before using it for the first time.

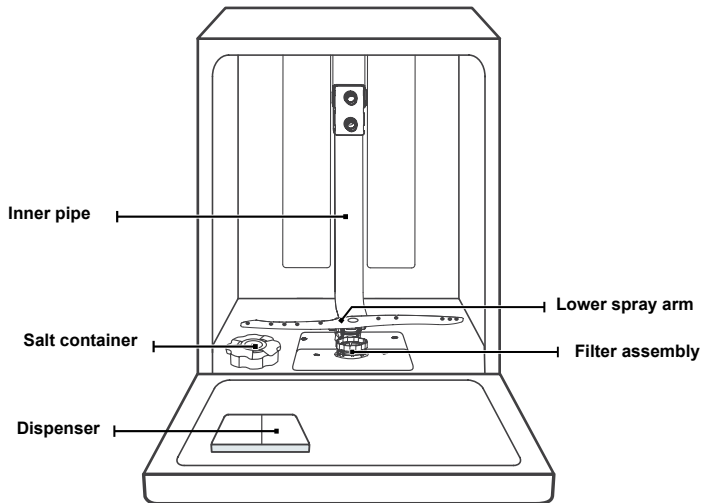

Upper basket



Cutlery basket

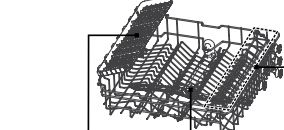

Cutlery rack

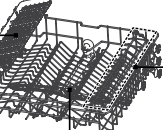

Upper spray arm



Cup rack



Lower basket

💡 NOTE!

Illustrations are only for reference; your model may differ from that shown.

USING YOUR DISHWASHER

Before using your dishwasher:

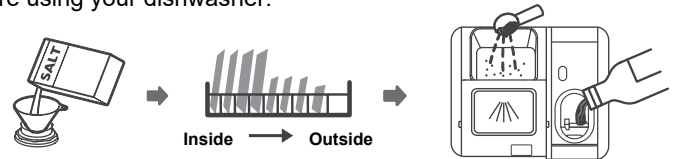

1. Set the water softener
2. Loading the water softener with salt
3. Load the basket
4. Fill the dispenser

⚠ Please read the section on "Water Softener" in Part II: Special Version, if you need to set the water softener.

Loading The Water Softener With Salt

💡 NOTE!

If your model does not have a water softener, you can skip this section. Always use salt intended for dishwasher use. The salt container is located beneath the lower basket and should be filled as explained below:

⚠ WARNING

- Only use salt specifically designed for dishwasher use! Any other type of salt not specifically designed for dishwasher use, especially table salt, will damage the water softener. Any damage caused by using unsuitable salt is not covered by the warranty.
- Only fill with salt before running a cycle. This will prevent any grains of salt or salty water, which may have been spilled, from remaining on the bottom of the machine for any period of time, which may cause corrosion.

Please follow the steps below to add dishwasher salt:

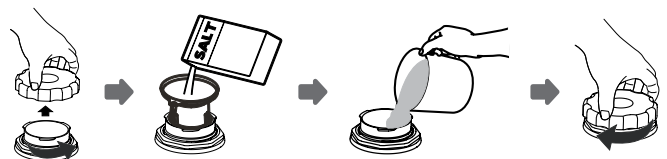

1. Remove the lower basket and unscrew the reservoir cap.
2. Place the end of the funnel (supplied) into the hole and pour in about 1.5 kg of dishwasher salt.
3. Fill the salt container to its maximum limit with water. It is normal for a small amount of water to come out of the salt container.
4. After filling the container, screw back the cap tightly.
5. The salt warning light will turn off after the salt container has been filled with salt.
6. Immediately after filling the salt into the salt container, a washing program should be started. (We suggest using a short program). Otherwise the filter system, pump or other important parts of the machine may be damaged by salty water. This is not covered by the warranty.

NOTE:

- The salt container must only be refilled when the salt warning light (⚡) on the control panel comes on. Depending on how well the salt dissolves, the salt warning light may stay on even though the salt container has been filled.
- If there is no salt warning light on the control panel (applies to some models), you can estimate when you need to refill with salt from the number of cycles that the dishwasher has run.
- If salt has spilled, run a soak or quick program to remove it.

Tips For Using Baskets

Adjusting the upper basket

Type 1:

The height of the upper basket can easily be adjusted to accommodate taller dishes in either the upper or lower basket.

To adjust the height of the upper rack, follow these steps:

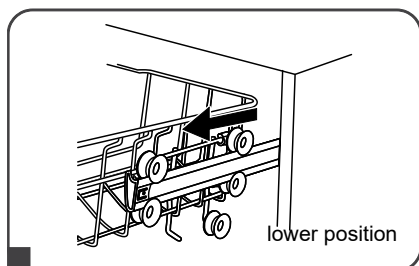

1 Pull out the upper basket.

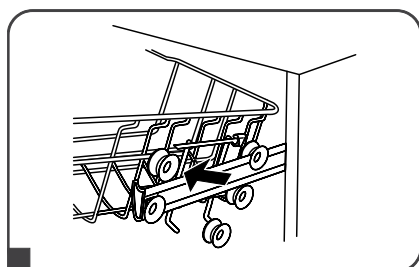

2 Remove the upper basket.

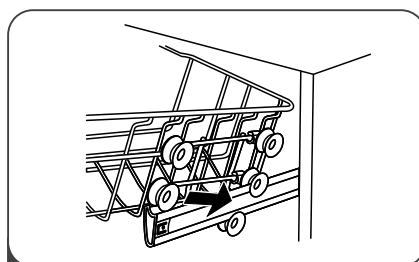

3 Re-attach the upper basket to upper or lower rollers.

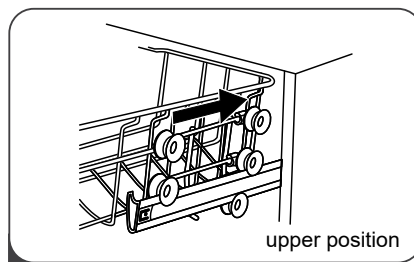

4 Push in the upper basket.

Type 2:

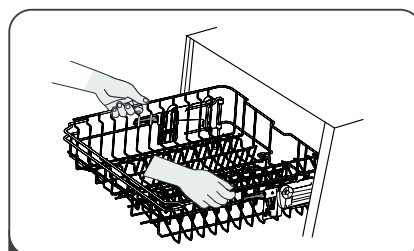

1 To raise the upper basket, just lift the upper basket at the centre of each side until the basket locks into place in the upper position. It is not necessary to lift the adjuster handle.

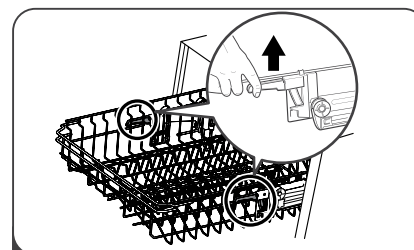

2 To lower the upper basket, lift the adjuster handles on each side to release the basket and lower it to the lower position.

Folding back the cup rack

To make room for taller items in the upper basket, raise the cup rack.

You can then lean tall glasses against it. You can also remove it when it is not required.

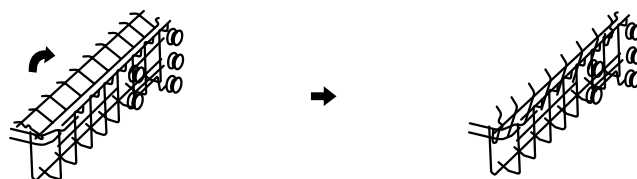

Folding back the rack shelves

The spikes of the lower basket are used for holding plates and large dishes. They can be lowered to make more room for large items.

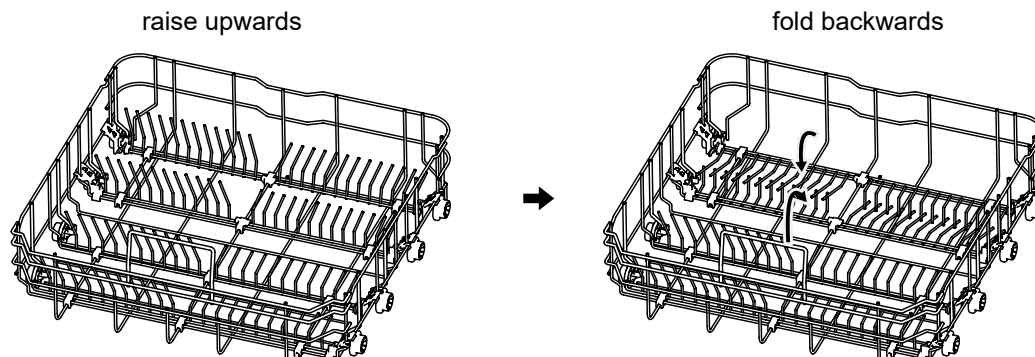

Maintenance and cleaning

External care

The door and door seal

Clean the door seals regularly with a soft, damp cloth to remove food deposits.

When the dishwasher is being loaded, food and drink residue may drip on to the sides of the dishwasher door. These surfaces are outside the wash cabinet and are not reached by water from the spray arms. Any deposits should be wiped off before the door is closed.

The control panel

If cleaning is required, the control panel should be wiped with a soft damp cloth only.

⚠ WARNING

- To avoid penetration of water into the door lock and electrical components, do not use a spray cleaner of any kind.
- Never use abrasive cleaners or scouring pads on the outer surfaces, as they may scratch the finish. Some paper towels may also scratch or leave marks on the surface.

Internal care

Filtering system

The filtering system in the base of the wash cabinet traps coarse debris from the washing cycle. The collected debris may cause the filters to clog. Check the condition of the filters regularly and clean them if necessary under running water.

Follow the steps below to clean the filters in the wash cabinet.

💡 NOTE:

The illustrations are only for reference; the filtering system and spray arms may appear different on different models.

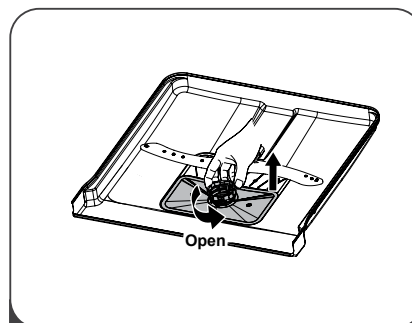

- 1 Hold the coarse filter and rotate it anticlockwise to unlock the filter. Lift the filter upwards and out of the dishwasher.

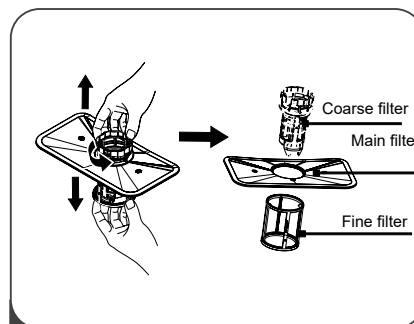

- 2 The fine filter can be pulled off the bottom of the filter assembly. The coarse filter can be detached from the main filter by gently squeezing the tabs at the top and pulling it away.

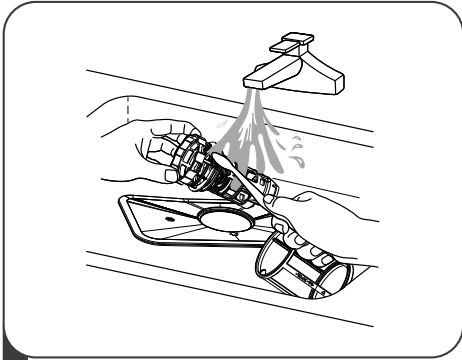

3 Larger food remnants can be removed by rinsing the filter under running water. For more thorough cleaning, use a soft cleaning brush.

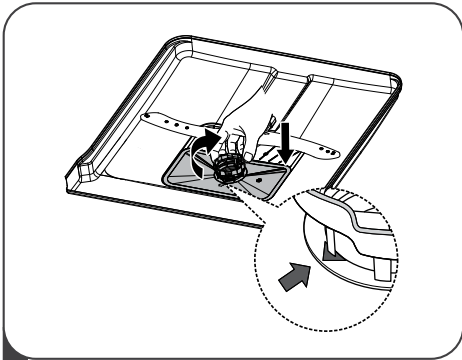

4 Reassemble the filters in the reverse order of disassembly, replace the filter insert, and rotate clockwise to the close arrow.

⚠ WARNING

- Do not over-tighten the filters. Refit the filters securely in the correct order, otherwise coarse debris could get into the system and cause a blockage.
- Never use the dishwasher without the filters in place. Incorrect replacement of the filters may reduce the performance of the appliance and damage dishes and utensils.

Spray arms

It is necessary to clean the spray arms regularly, as deposits from hard water chemicals may clog the spray arm jets and bearings.

To clean the spray arms, follow the instructions below:

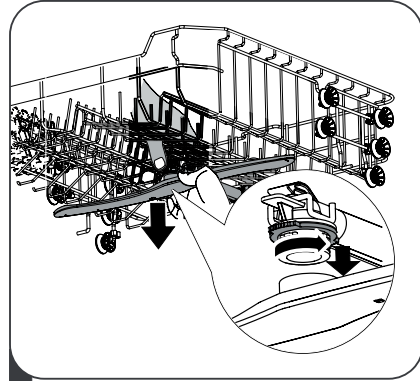

1 To remove the upper spray arm, hold the nut in the centre still and rotate the spray arm counter-clockwise to remove it.

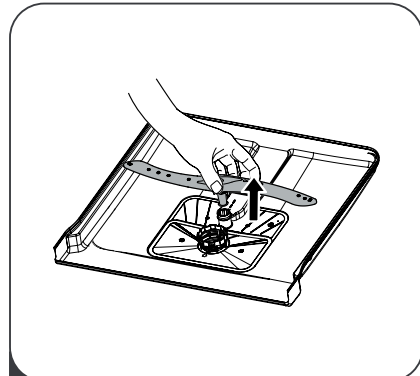

2 To remove the lower spray arm, pull the spray arm upward.

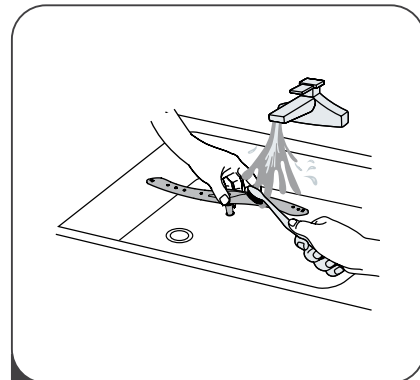

3 Wash the arms in warm, soapy water and use a soft brush to clean the jets. Replace them after rinsing them thoroughly.

Caring for the dishwasher

Frost precautions

1. Switch off the electrical power to the dishwasher at the power socket.
2. Turn off the water supply and disconnect the water inlet pipe from the water valve.
3. Drain the water from the inlet pipe and water valve. (Use a pan to gather the water.)
4. Reconnect the water inlet pipe to the water valve.
5. Remove the filter at the bottom of the tub and use a sponge to soak up water in the sump.

After every wash

After every wash, turn off the water supply to the appliance and leave the door slightly open so that moisture and odours are not trapped inside.

Remove the plug

Before cleaning or carrying out maintenance, always remove the plug from the socket

No solvents or abrasive cleaning

To clean the exterior and rubber parts of the dishwasher, do not use solvents or abrasive cleaning products. Only use a cloth with warm soapy water.

To remove spots or stains from the surface of the interior, use a cloth dampened with water and a little vinegar, or a cleaning product made specifically for dishwashers.

If the dishwasher will not be used for a long time

It is recommended that you run a wash cycle with the dishwasher empty and then remove the plug from the power socket, turn off the water supply and leave the door of the appliance slightly open. This will help the door seals to last longer and prevent odours from forming within the appliance.

Moving the appliance

If the appliance must be moved, try to keep it in the vertical position. If absolutely necessary, it can be laid on its back.

Seals

One of the factors that cause odours to form in the dishwasher is food that remains trapped in the seals. Periodic cleaning with a damp sponge will prevent this from occurring.

Installation instructions

⚠ WARNING



Electrical shock hazard

Disconnect electrical power before installing the dishwasher.

Failure to do so could result in death or electrical shock.

⚠ Attention

Hoses and electrical equipment should be installed by professionals.

About power connection

⚠ WARNING

For personal safety:

- Do not use an extension cord or an adapter plug with this appliance.
- Do not, under any circumstances, cut or remove the earthing connection from the power cord.

Electrical requirements

Please look at the rating label to check the rating voltage and connect the dishwasher to the appropriate power supply. Use the recommended fuse (10A/13A/16A), time delay fuse or circuit breaker, and connect to a separate circuit that only serves this appliance.

Electrical connection

Ensure that the voltage and frequency of the power supply match those on the rating plate. Only insert the plug into a power socket that is correctly earthed. If the electrical socket to which the appliance must be connected is not appropriate for the plug, replace the socket, rather than using adapters or the like, as they could cause overheating and fires.

⚠ Ensure the dishwasher is correctly earthed before use

Water supply and drain

Cold water connection

Connect the cold water supply hose to a threaded 3/4 inch connector and make sure that it is fastened tightly in place.

If the water pipes are new or have not been used for an extended period of time, let the water run to make sure that the water is clear. This precaution is necessary to avoid the risk of the water inlet becoming blocked and damaging the appliance.

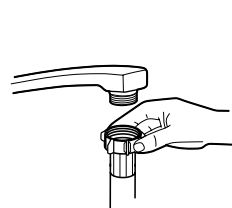

ordinary supply hose



safety supply hose

About the safety supply hose

The safety supply hose is double-walled. The design of the hose ensures that it will stop the flow of water if the hose is damaged and the air space between the inner and the outer corrugated hose fills up with water.

⚠ WARNING

A hose that attaches to a sink spray can burst if it is installed on the same water line as the dishwasher. If your sink has one, it is recommended that the hose be disconnected and the hole plugged.

How to connect the safety supply hose

1. Pull the safety supply hose completely out from the storage compartment at the rear of the dishwasher.
2. Screw the end of the safety supply hose to the tap using the 3/4 inch threaded coupling.
3. Turn the water fully on before starting the dishwasher.

How to disconnect the safety supply hose

1. Turn off the water.
2. Unscrew the safety supply hose from the tap.

Connecting the drain hose

Insert the drain hose into a drain pipe with a minimum diameter of 4 cm, or let it run into the sink, making sure to avoid bending or squashing it. The height of the drain pipe must be less than 1000 mm. The free end of the hose must not be immersed in water, to prevent water from flowing back into it.

- ⚠ Securely fix the drain hose in either position A or position B.

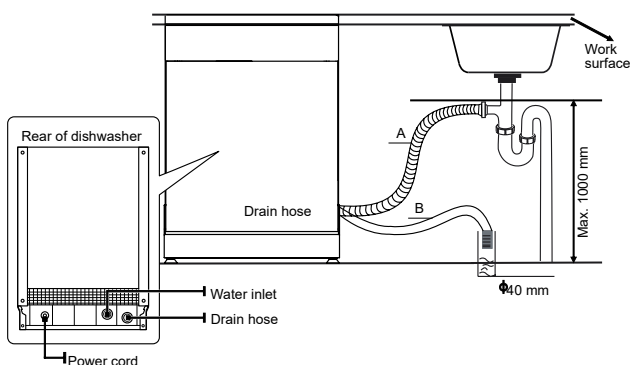

How to drain excess water from hoses

If the sink is higher than 1000 mm from the floor, the excess water in the hoses cannot drain directly into the sink. It will be necessary to drain excess water from hoses into a bowl or suitable container that is held lower than the sink.

Water outlet

Connect the water drain hose. The drain hose must be correctly fitted to avoid water leaks. Ensure that the water drain hose is not kinked or squashed.

Extension hose

If you need a drain hose extension, make sure to use a similar drain hose.

It must be no longer than 4 metres; otherwise the cleaning performance of the dishwasher could be impaired.

Syphon connection

The waste connection must be made at a height of less than 1000 mm from the base of the dishwasher. The water drain hose should be fixed.

Positioning the appliance

Place the appliance in the desired location. The back should rest against the wall behind it, and the sides should be close to the adjacent cabinets or walls. The dishwasher is equipped with water supply and drain hoses that can be positioned either on the right or the left sides to facilitate proper installation.

Levelling the appliance

Once the appliance is positioned for levelling, the height of the dishwasher may be altered by screwing the feet in or out. The appliance must not be tilted more than 2°.

Complete the installation by ensuring that all packaging material has been removed, that the spray arms can rotate freely and by running any program cycle.

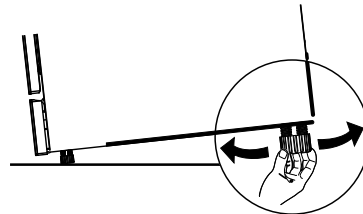

💡 NOTE!

Only applies to free-standing dishwasher.

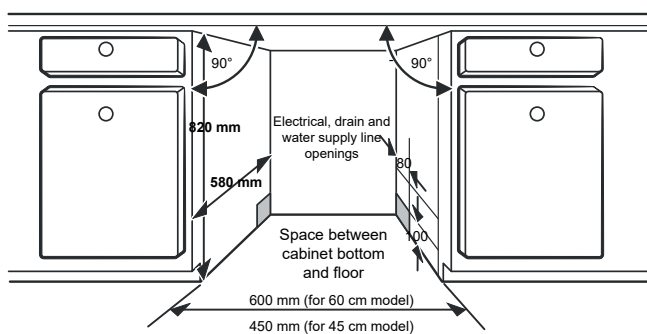

NOTE:

Depending on where your electrical outlet is, you may need to cut a hole in the side of the nearest cabinet.

Built-in installation (for the integrated model)

Step 1. Selecting the best location for the dishwasher

The installation position for the dishwasher should be near the existing inlet and drain hoses and power cord.

The illustrations below show the cabinet dimensions and the recommended installation position for the dishwasher.

1. The gap between the top of the dishwasher and cabinet, and between the edge of the outer door and the edge of the cabinet can be less than 5 mm.
2. If the dishwasher is installed in a corner cabinet there should be some space when the door is opened.

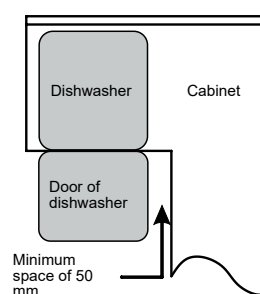

Step 2. Dishwasher installation steps

1. Fit the condensation strip under the work surface of the cabinet. Please ensure the condensation strip is flush with the edge of the work surface.
2. Connect the inlet hose to the cold water supply.
3. Connect the drain hose.
4. Connect the power cord.
5. Place the dishwasher in position.
6. Level the dishwasher. The rear foot can be adjusted from the front of the dishwasher by adjusting the screw in the middle of the base of the dishwasher using a cross-head screwdriver. To adjust the front feet, use a flat-head screwdriver and turn the front feet until the dishwasher is level.
7. Adjust the tension of the door springs by using an Allen key turning in a clockwise motion to tighten the left and right door springs. Failure to do this could cause damage to your dishwasher.
8. The dishwasher must be secured in place. There are two ways to do this:
 - A. Normal work surface: Secure the dishwasher to the work surface with the wood screws and retaining strip.
 - B. Marble or granite work top: Fix the sides with screws.

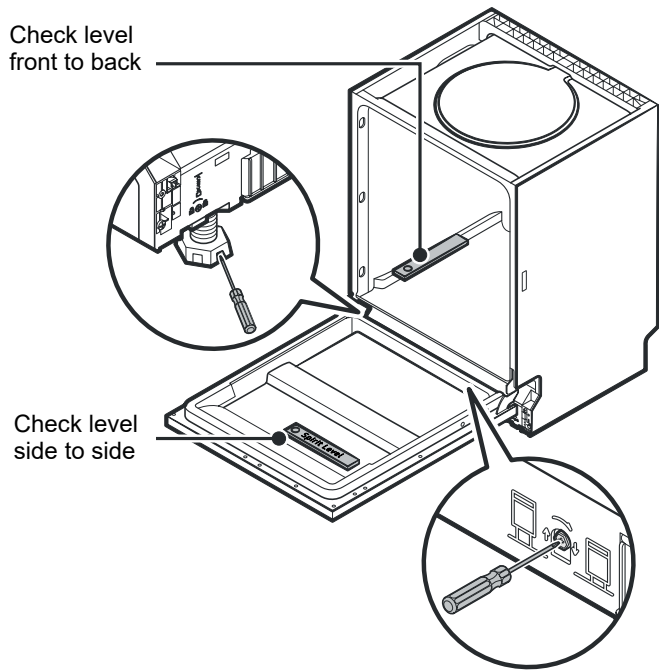

NOTE:

The maximum adjustment height of the feet is 50 mm.

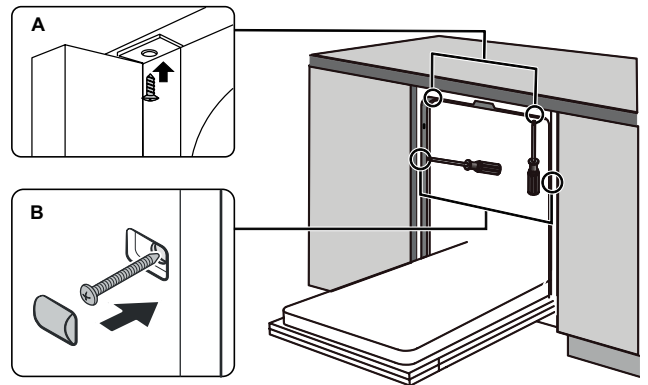

Step 3. Levelling the dishwasher

The dishwasher must be level to ensure correct dish rack operation and wash performance.

9. Place a spirit level on the door and the rack guide inside the dishwasher as shown to check that the appliance is level.
10. Level the dishwasher by adjusting the three levelling feet individually.
11. Once the dishwasher is level, make sure that it cannot tip over.
12. Complete the installation by ensuring that all packaging material has been removed, that the spray arms can rotate freely and by running any program cycle.

Troubleshooting tips

Before calling for service

Reading through the tips on the following pages may save you from calling for service.

Problem	Possible cause	What to do
Dishwasher doesn't start	Fuse blown, or circuit breaker has tripped.	Replace fuse or reset circuit breaker. Disconnect any other appliances sharing the same circuit with the dishwasher.
	Power is not turned on.	Make sure the dishwasher is turned on and the door is closed securely. Make sure the power cord is properly plugged into the wall socket.
	Water pressure is low.	Check that the water supply is connected properly and the water is turned on.
	Door of dishwasher not properly closed.	Close the door properly and latch it.
Water is not pumped out of dishwasher	Twisted or trapped drain hose.	Check the drain hose.
	Filter clogged.	Check the coarse filter.
	Kitchen sink clogged.	Check the kitchen sink to make sure it is draining well. If the problem is due to a blocked kitchen sink, you may need to call a plumber rather than a dishwasher service technician.
Suds in the tub	Wrong detergent.	Use only special dishwasher detergent to avoid suds. If this occurs, open the dishwasher and let suds evaporate. Add 1 gallon of cold water to the bottom of the dishwasher. Close the dishwasher door, then select any cycle. Initially, the dishwasher will drain out the water. Open the door after the draining stage is complete and check if the suds have disappeared. Repeat if necessary.
	Spilled rinse aid.	Always wipe up rinse aid spills immediately.
Stained dishwasher interior	Detergent with colourant may have been used.	Make sure that the detergent has no colourant.
White film on inside surface	Hard water deposits.	To clean the interior, use a damp sponge with dishwasher detergent and wear rubber gloves. Never use any other cleaner than dishwasher detergent, otherwise it may cause foaming or suds.
There are rust stains on cutlery	The affected items are not corrosion resistant.	Avoid washing items that are not corrosion resistant in the dishwasher.
	A program was not run after dishwasher salt was added. Traces of salt have got into the wash cycle.	Always run a wash program without any crockery after adding salt. Do not select the Turbo function (if present), after adding dishwasher salt.
	The lid of the water softener is loose.	Check the lid is secure.

Knocking noise in the dishwasher	A spray arm is knocking against an item in a basket.	Interrupt the program and rearrange the items that are obstructing the spray arm.
Rattling noise in the dishwasher	Items of crockery are loose in the dishwasher.	Interrupt the program and rearrange the items of crockery.
Knocking noise in the water pipes	This may be caused by on-site installation or the cross-section of the piping.	This has no effect on the operation of the dishwasher. If in doubt, contact a qualified plumber.
The dishes are not clean	The dishes were not loaded correctly.	See "Preparing and loading dishes".
	The program was not powerful enough.	Select a more vigorous program.
	Not enough detergent was dispensed.	Use more detergent, or change your detergent.
	Items are blocking the movement of the spray arms.	Rearrange the items so that the spray arm can rotate freely.
	The filter assembly is not clean or is not correctly fitted in the base of the dishwasher cabinet. This may lead to blockage of the spray arm jets.	Clean and/or fit the filter correctly. Clean the spray arm jets.
Cloudiness on glassware	Combination of soft water and too much detergent.	Use less detergent if you have soft water and select a shorter cycle to wash the glassware and to get it clean.
White spots appear on dishes and glasses	Hard water area can cause limescale deposits.	Add more detergent.
Black or grey marks on dishes	Aluminium utensils have rubbed against dishes.	Use a mild abrasive cleaner to eliminate those marks.
Detergent left in dispenser	Dishes are blocking detergent dispenser.	Re-load the dishes properly.
The dishes aren't drying	Improper loading.	Load the dishwasher as suggested in the directions.
	Dishes are removed too soon.	Do not empty your dishwasher immediately after washing. Open the door slightly so that the steam can escape. Take out the dishes when the inside temperature is safe to touch. Unload the lower basket first to prevent water dripping from the upper basket.
The dishes aren't drying	Wrong program has been selected.	With a short program, the washing temperature is lower, decreasing cleaning performance. Choose a program with a long washing time.
	Use of cutlery with a low-quality coating.	Water drainage is more difficult with such items. Cutlery or dishes of this type are not suitable for washing in the dishwasher.

Loading the baskets according to European standard EN 60436

1. Upper basket:

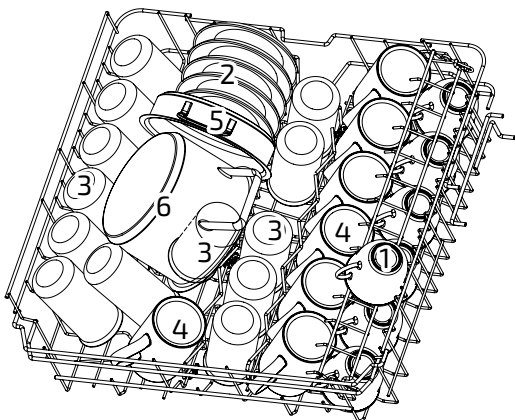

Number	Item
1	Cups
2	Saucers
3	Glasses
4	Mugs
5	Oven pot
6	Small pot

2. Lower basket:

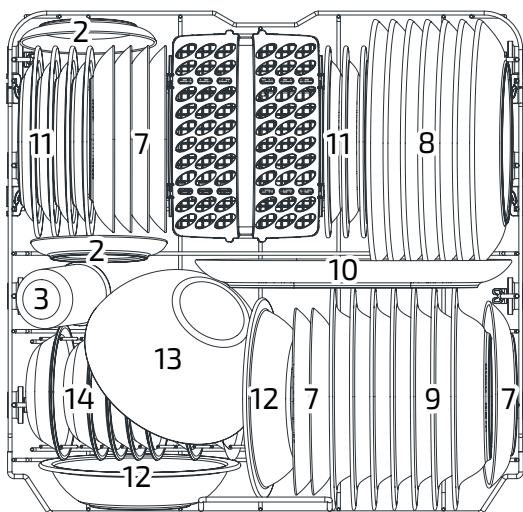

Number	Item
7	Dessert plates
8	Dinner plates
9	Soup plates
10	Oval platter
11	Melamine dessert plates
12	Melamine bowls
13	Glass bowl
14	Dessert bowls
15	Cutlery basket

3. Cutlery rack

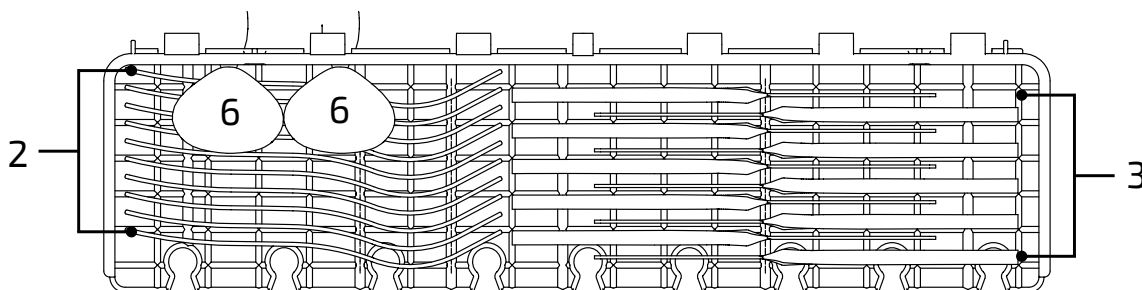

NOTE:

Only place light cutlery on the shelf. The total weight should be less than 1.5 kg.

4. Cutlery basket

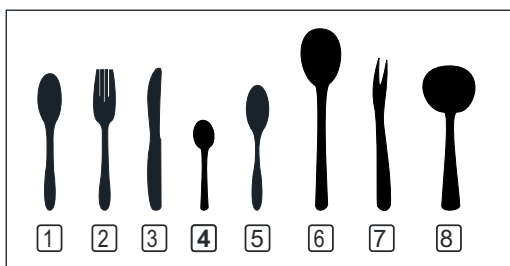
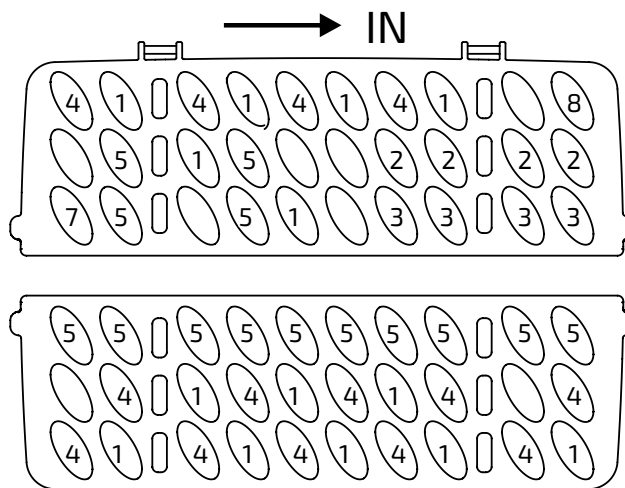

Number	Item
1	Soup spoons
2	Forks
3	Knives
4	Teaspoons
5	Dessert spoons
6	Serving spoons
7	Serving forks
8	Gravy ladles

Information for comparability tests in accordance with EN 60436
 Capacity: 14 place settings
 Position of the upper basket: lower position
 Program: ECO
 Rinse aid setting: MAX
 Softener setting: H3

CONTENTS

PART 2 : SPECIAL VERSION

USING YOUR DISHWASHER	80
Control Panel	80
Water Softener	82
Preparing And Loading Dishes.	83
Function Of The Rinse Aid.	84
Filling The Detergent Dispenser	85
PROGRAMMING THE DISHWASHER	86
Wash Cycle Table	86
Starting A Cycle Wash	87
Changing The Program Mid-cycle	87
Forget To Add A Dish?	87
ERROR CODES	88
TECHNICAL INFORMATION.	90

💡 NOTE!

- If you cannot solve the problems by yourself, please ask for help from a professional technician.
- The manufacturer follows a policy of continually updating and developing its products, and may make modifications without giving prior notice.
- If lost or out of date, you can obtain a new user manual from the manufacturer or responsible vendor.

Quick user guide

Please read the corresponding content in the instruction manual for detailed operating instructions.

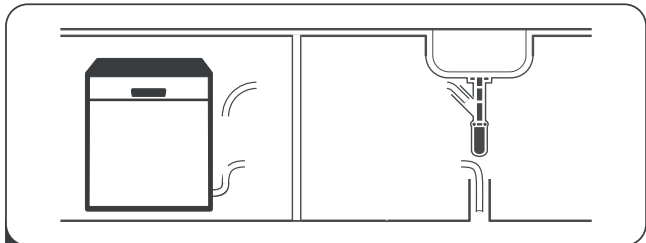

1 Install the dishwasher
 (Please check section 5 "INSTALLATION INSTRUCTIONS" in PART I: Generic Version.)

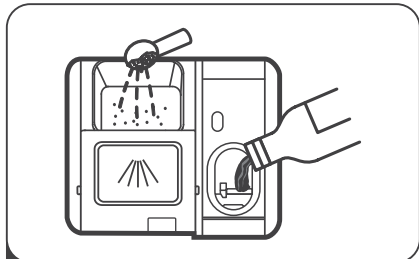

4 Fill the dispenser



2 Remove scraps of food from the dishes



5 Select a program and run the dishwasher

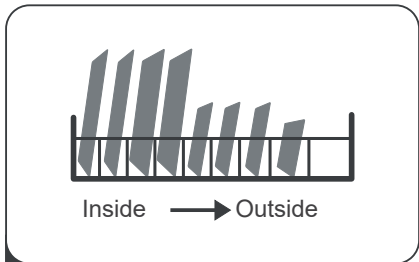

3 Load the baskets

Using your dishwasher



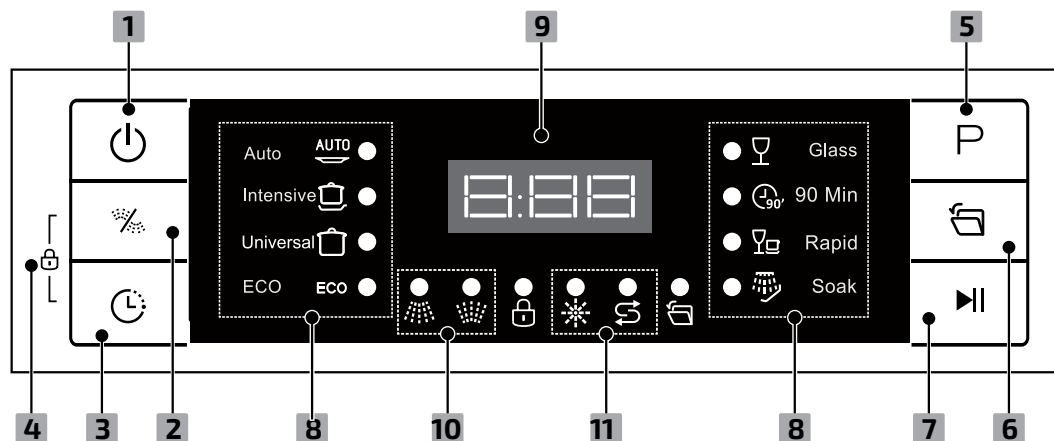









Control panel



Operation (buttons)

1 Power	Press this button to turn on your dishwasher, the screen lights up.
2 Alt	Press this button if you have only loaded either the upper basket or lower basket. The indicator will light up to show which basket will be washed.
3 Delay	Press this button to set the delay time for washing. You can delay the start of washing up to 24 hours. One press on this button delays the start of washing by one hour.
4 Child lock	This option allows you to lock the buttons on the control panel – except the Power button – so children cannot accidentally start the dishwasher by pressing the buttons on the panel. To lock or unlock the buttons on the control panel, press and hold the Delay button + Alt button for 3 seconds simultaneously. When you press this button the corresponding indicator will be lit.
5 Program	Select the appropriate washing program, the selected program indicator will be lit.
6 Auto open	To cancel/activate auto door opening function. With this function, the door will automatically open during the drying phase to improve drying.
7 Start/Pause	Press the button to start the selected washing program or pause it while the dishwasher is working.

Display

8 Program	 AUTO	Auto Auto sensing wash, for lightly, normally or heavily soiled crockery, with or without dried-on food
		Intensive Heavily soiled items include pots and pans. With dried on food.
		Universal For normally soiled loads, such as pots, plates, glasses and lightly soiled pans.
	ECO	ECO This is the standard program suitable for normally soiled loads, such as pots, plates, glasses and lightly soiled pans.
		Glass For normally soiled loads that need a quick wash.
		90 min For normally soiled loads that need a quick wash.
		Rapid A shorter wash for lightly soiled loads that do not need drying.
		Soak To rinse dishes that you plan to wash later that day.
9 Screen		Displays the selected program code, the remaining time, the error code and warning information.
10 Alt indicator		Upper When you select Upper, only the upper rack nozzle is activated. The lower nozzle will not operate.
		Lower When you select Lower, only the lower rack nozzle is activated. The upper nozzle will not operate.
11 Warning indicator		Rinse Aid If the "☼" indicator is lit, it means the dishwasher is low on dishwasher rinse aid and requires a refill.
		Salt If the "⤵" indicator is lit, it means the dishwasher is low on dishwasher salt and needs to be refilled.

Water softener

The water softener must be set manually.

The water softener is designed to remove minerals and salts from the water that would have an adverse effect on the operation of the appliance.

The more minerals there are, the harder your water is.

The softener should be adjusted according to the hardness of the water in your area.

Your local water authority can advise you on the hardness of the water in your area.

Adjusting salt consumption

The dishwasher is designed to let you adjust the amount of salt consumed based on the hardness of the water used. This is intended to optimize and customize the level of salt consumption.

Please follow the steps below to adjust the salt consumption.

1. Close the door and switch on the appliance.
2. Press the Program button for more than 5 seconds within 60 seconds after the appliance was switched on. When the salt indicator flashes once per second you can change the water softener setting.
3. Press the Program button to select the the required setting to suit the water hardness in your area. The settings will change in the following sequence: H1->H2->H3->H4->H5->H6.
4. To complete the setup and exit setup mode, press the Power button or leave the setting unchanged for 5 seconds.

WATER HARDNESS				Water softener level	Salt consumption (grams/cycle)
German °dH	French °fH	British °Clarke	mmol/		
0 - 5	0 - 9	0 - 6	0 - 0.94	H1	0
6 - 11	10 - 20	7 - 14	1.0 - 2.0	H2	9
12 - 17	21 - 30	15 - 21	2.1 - 3.0	H3	12
18 - 22	31 - 40	22 - 28	3.1 - 4.0	H4	20
23 - 34	41 - 60	29 - 42	4.1 - 6.0	H5	30
35 - 55	61 - 98	43 - 69	6.1 - 9.8	H6	60

1° dH = 1.25° Clarke = 1.78° fH = 0.178 mmol/L

Default setting: H3

Contact your local water supplier for information on the hardness of your water supply.



Please refer to section 3 "Adding salt to the water softener" in PART I: Generic Version, if your dishwasher lacks salt.

NOTE:

If your model does not have a water softener, you can skip this section.

Water softener

The hardness of water varies from place to place. If hard water is used in the dishwasher, deposits will form on the dishes and utensils.

The appliance is equipped with a special softener to dispense a type of salt that is specifically designed to eliminate lime and minerals from the water.

Preparing and loading dishes

- Consider buying utensils that are marked as dishwasher-proof.
- For less-durable items, select a program with the lowest possible temperature.
- To prevent damage, do not take glass and cutlery out of the dishwasher immediately after the program has ended.

Take special care with the following items

Unsuitable for dishwashing

- Cutlery with wooden, horn, china or mother-of-pearl handles
- Plastic items that are not heat-resistant
- Older cutlery with glued parts that are not temperature-resistant
- Bonded cutlery items or dishes
- Pewter or copper items
- Crystal glass
- Steel items subject to rusting
- Wooden platters
- Items made from synthetic fibres

Of limited suitability

- Some types of glasses can become dull after a large number of washes
- Silver and aluminium parts have a tendency to discolour during washing
- Glazed patterns may fade if machine-washed frequently

Recommendations for loading the dishwasher

Remove scraps of leftover food. Soften remnants of burnt food in pans. It is not necessary to rinse the dishes under running water.

For best performance of the dishwasher, follow these loading guidelines.

(Features and appearance of baskets and cutlery racks may differ from your model.)

Place objects in the dishwasher in the following way:

- Items such as cups, glasses, pots/pans, etc. should face downwards.
- Curved items, or items with recesses, should be loaded at an angle so that water can run off.
- All utensils should be stacked securely so that they cannot tip over.
- All utensils should be placed so that they do not prevent the spray arms from rotating freely during washing.
- Load hollow items such as cups, glasses, pans etc. upside down so that water cannot collect in the container or a deep base.
- Dishes and items of cutlery must not lie inside one another, or cover each other.
- To avoid damage, glasses should not touch one another.
- The upper basket is designed to hold more delicate and lighter dishware such as glasses, coffee and tea cups.
- Long-bladed knives stored in an upright position are a potential hazard!
- Long and/or sharp items of cutlery such as carving knives must be laid horizontally in the upper basket.
- Please do not overload your dishwasher. This is important for good results and for the efficient use of energy.

NOTE:

Very small items should not be washed in the dishwasher as they could easily fall out of the basket.

Removing the dishes

To prevent water dripping from the upper basket into the lower basket, we recommend that you empty the lower basket first, followed by the upper basket.

WARNING



Items will be hot! To prevent damage, do not take glass and cutlery out of the dishwasher for around 15 minutes after the program has ended.

Loading the upper basket

The upper basket is designed to hold more delicate and lighter dishware such as glasses, coffee and tea cups and saucers, as well as plates, small bowls and shallow pans (as long as they are not too dirty). Position the dishes and cookware so that they will not be moved by the water spray.



Loading the lower basket

We suggest that you place large items and the most difficult to clean items in the lower basket: such as pots, pans, lids, serving dishes and bowls, as illustrated below. It is preferable to place serving dishes and lids at the side of the racks in order to avoid blocking the rotation of the top spray arm. The maximum recommended diameter for plates in front of the detergent dispenser is 19 cm, so that the dispenser can be opened easily.

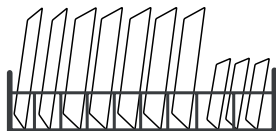

Loading the cutlery rack

Cutlery should be placed in the cutlery rack separately from each other and in the appropriate positions, making sure that the utensils do not nest together, as this could impair performance.

⚠ WARNING



Do not let any item stick through the tray bottom. Always load sharp utensils with the sharp point down!



For the best washing results, load the baskets according to the standard loading options in the last section of PART I: Generic Version

Purpose of rinse aid and detergent

Rinse aid is released during the final rinse to prevent water from forming droplets on your dishes, which can leave spots and streaks. It also improves drying by allowing water to run off the dishes. Your dishwasher is designed to use liquid rinse aids.

⚠ WARNING

Only use branded rinse aid that is formulated for dishwashers. Never fill the rinse aid dispenser with any other substances (e.g. dishwasher cleaning agent, liquid detergent). This would damage the appliance.

When to refill with rinse aid

How often you need to refill the dispenser depends on how often dishes are washed and the rinse aid setting used.

- The Low Rinse Aid indicator (☼) will be lit when more rinse aid is needed.
- Do not overfill the rinse aid dispenser.

Purpose of detergent

The chemical ingredients in the detergent are necessary to remove, dissolve and flush all dirt out of the dishwasher. Most commercial-quality detergents are suitable for this purpose.

⚠ WARNING

- Correct use of detergent
Use only detergent that is specifically intended for dishwasher use. Keep your detergent fresh and dry. Don't put powdered detergent into the dispenser until you are ready to wash dishes.



Dishwasher detergent is corrosive! Keep dishwasher detergent out of the reach of children.

Filling the rinse aid dispenser

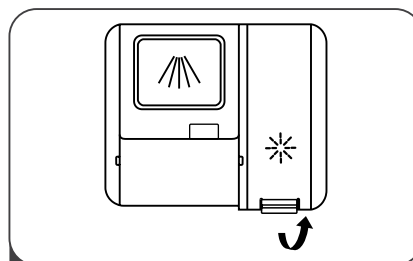

1

Remove the rinse reservoir cap by lifting up the handle.

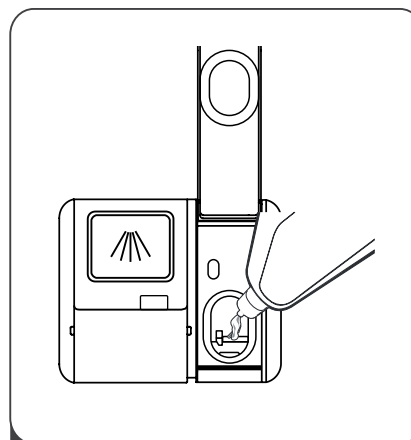

2

Pour the rinse aid into the dispenser, being careful not to overfill.

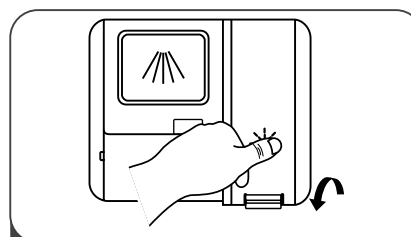

3

Close the cap afterwards.

Adjusting the rinse aid reservoir

To achieve better drying performance with limited rinse aid, the amount of rinse aid that is used for each wash can be adjusted by the user. Follow the steps below:

1. Close the door and switch on the appliance.
2. Within 60 seconds after step 1, press the Program button for more than 5 seconds, then press the Delay "+" button to enter setup mode; the rinse aid indicator will flash once per second.
3. Press the Program button to choose the correct setting to suit your water hardness; the settings will change in the following sequence: D1->D2->D3->D4->D5->D1. The higher the number, the more rinse aid the dishwasher uses.
4. To exit setup mode, press the Power button or leave the setting unchanged for 5 seconds.

Filling the detergent dispenser

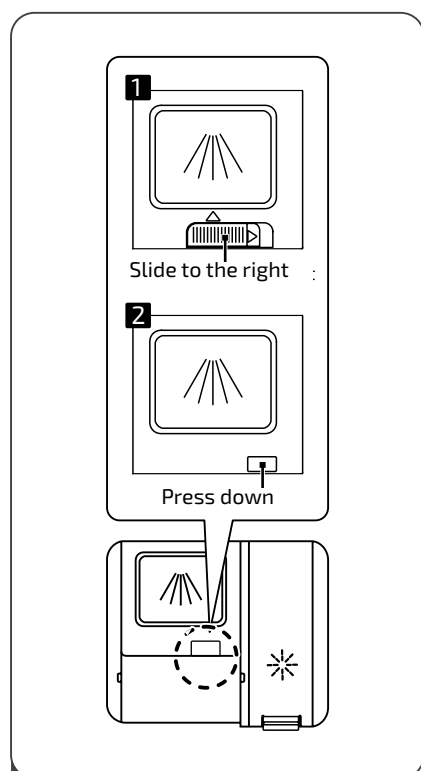

- 1 The dispenser can be opened in one of the two following ways:
 1. Open the cap by sliding the release catch.
 2. Open the cap by pressing down the release catch.

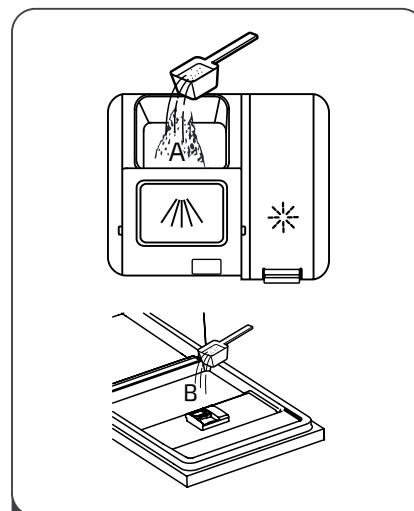

- 2 Add detergent to the larger cavity (A) for the main wash cycle. For better cleaning results, especially if you have very dirty items, pour a small amount of detergent onto the door (B). The additional detergent will activate during the pre-wash phase.

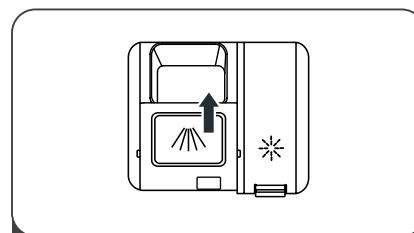

- 3 Close the flap by sliding it to the front and then pressing it down.

NOTE:







- It may be necessary to adjust the setting depending on how dirty the dishes are.
- Please follow the manufacturer's recommendations on the detergent packaging.

Choosing the program

Wash cycle table for EN60436

The table below shows which program is best and how much detergent is needed, depending on how dirty the dishes are. It also shows various information about the programs.

● indicates that rinse aid is needed.

Program	Description of cycle	Detergent Pre/Main	Running time (min)	Energy (kWh)	Water (l)	Rinse aid
 AUTO Auto	Pre-wash (45°C) Wash (55~65°C) Rinse Rinse Rinse (50~55°C) Drying	$\frac{4/18}{(1 \text{ or } 2 \text{ pieces})}$	85-150	1.050-1.551	10.6-15.9	●
 Intensive	Pre-wash (50°C) Wash (65°C) Rinse Rinse Rinse (60°C) Drying	$\frac{4/18}{(1 \text{ or } 2 \text{ pieces})}$	205	1.651	16.5	●
 Universal	Pre-wash (45°C) Wash (55°C) Rinse Rinse Rinse (60°C) Drying	$\frac{4/18}{(1 \text{ or } 2 \text{ pieces})}$	175	1.451	16.5	●
ECO (*EN 60436)	Wash (50°C) Rinse Rinse (50°C) Drying	$\frac{4/18}{(1 \text{ or } 2 \text{ pieces})}$	198	0.849	10.0	●
 Glass	Pre-wash (40°C) Wash (50°C) Rinse Rinse (50°C) Drying	$\frac{4/18}{(1 \text{ or } 2 \text{ pieces})}$	120	0.902	13.5	●
 90 Min	Pre-wash (55°C) Rinse Rinse (50°C) Drying	$\frac{22}{(1 \text{ piece})}$	90	0.891	10.3	●
 Rapid	Wash (40°C) Rinse (40°C) Rinse (55°C)	$\frac{12}{(1 \text{ or } 2 \text{ pieces})}$	30	0.781	11.0	○
 Soak	Prewash	/	15	0.021	4.0	○

NOTE:

- **EN60436:** This program is the test cycle. Information for comparability test in accordance with EN60436.

Starting a wash cycle

1. Slide out the lower and upper basket, load the dishes and push them back. It is recommended that you load the lower basket first, then the upper one.
2. Pour in the detergent.
3. Insert the plug in the socket. For information on the electrical supply, refer to the last page "Product fiche". Make sure that the water supply is turned on at full pressure.
4. Close the door and press the Power button to turn on the machine.
5. Choose a program, the response light will turn on. Then press the Start/Pause button; the dishwasher will start its cycle..

Changing the program mid-cycle

A wash cycle can only be changed if it has been running for a short time, otherwise the detergent may have already been released and the dishwasher may have already drained the wash water. If this is the case, the dishwasher needs to be reset and the detergent dispenser must be refilled. To reset the dishwasher, follow the instructions below:

1. Press the Start/Pause button to pause the washing.
2. Press the Program button for more than 3 seconds – the program will cancel.
3. Press the Program button to select the desired program.
4. Press the Start/Pause button, after 10 seconds, the dishwasher will start.

Forget to add a dish?

A forgotten dish can be added any time before the detergent dispenser opens. If this is the case, follow the instructions below:

1. Press the Start/Pause button to pause the washing.
2. Wait 5 seconds then open the door.
3. Add the forgotten dishes.
4. Close the door.
5. Press the Start/Pause button after 10 seconds, the dishwasher will start.

WARNING



It is dangerous to open the door mid-cycle, as hot steam may scald you.

Error codes

If there is a problem, the indicator lights will flash to help identify the error:

Codes	Meaning	Possible cause
E1	Longer inlet time.	Tap is not open, or water intake is restricted, or water pressure is too low.
E3	Not reaching required temperature.	Malfunction of heating element.
E4	Overflow.	Leak from dishwasher.
E8	Failure of distribution valve.	Open circuit or fault in distribution valve.
Ed	Failure of communication between main PCB and display PCB.	Open circuit or break in wiring for communication.

⚠ WARNING

- If an overflow occurs, turn off the main water supply before calling for service.
- If there is water in the base of the dishwasher due to overfilling or a small leak, the water should be removed before restarting the dishwasher.

Technical information

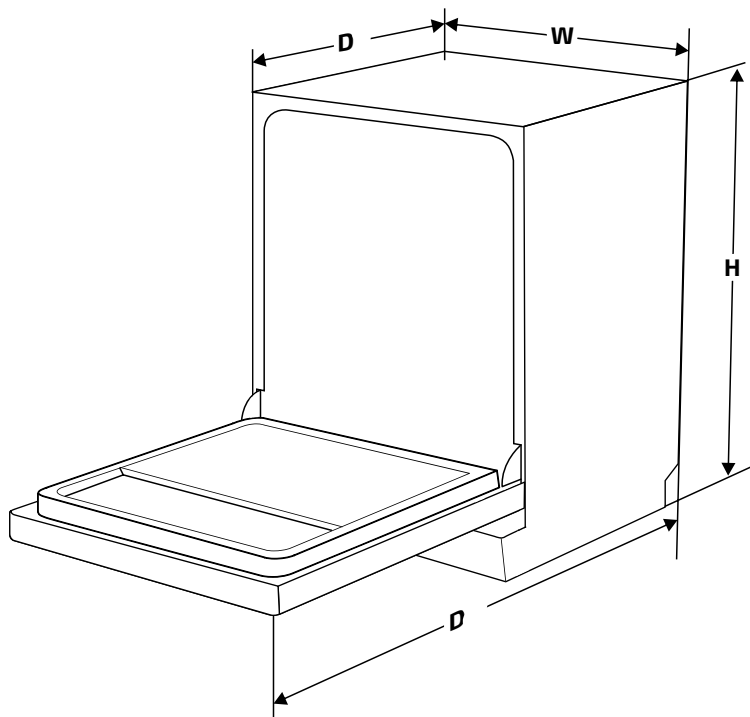

Height (H) max-min if adjustable	815-875 mm
Width (W)	598 mm
Depth (D1)	610 mm (with the door closed)
Depth (D2)	1150 mm (with the door opened 90°)

Product fiche

Product information sheet

Supplier's name or trade mark: Elvita

Supplier's address (b):

Model identifier: CDM6602V

General product parameters:

Parameter	Value	Parameter	Value
Rated capacity (a) (ps)	14	Dimension in cm	Height 85 Width 60 Depth 58
EEL (a)	49.9	Energy efficiency class (a)	D ^(c)
Cleaning performance index (a)	1.125	Drying performance index (a)	1.065
Energy consumption in kWh (per cycle), based on the eco program using cold water fill. Actual energy consumption will depend on how the appliance is used.	0.849	Water consumption in litres (per cycle), based on the eco program. Actual water consumption will depend on how the appliance is used and on the hardness of the water.	10.0
Program duration (a) (h:min)	3.18	Type	Free-standing
Airborne actual noise emissions (a) (dB(A) re 1 pW)	44	Airborne acoustical noise emission class (a)	B ^(c)
Off mode (W)	0.49	Standby mode (W)	-
Delay start (W) (if applicable)	1.00	Networked standby (W) (if applicable)	-

Minimum duration of the guarantee offered by the supplier (b): 12 months

Additional information:

Weblink to the supplier's website, where the information in point 6 of Annex II to Commission Regulation (EU) 2019/2022 (1) (b) is found: <http://www.elvita.se>

(a) for the eco program.

(b) changes to these items shall not be considered relevant for the purposes of paragraph 4 of Article 4 of Regulation (EU) 2017/1369.

(c) if the product database automatically generates the definitive content of this cell the supplier shall not enter these data.

(1) Commission Regulation (EU) 2019/2022 of 1 October 2019 laying down eco design requirements for household dishwashers pursuant to Directive 2019/125/EC of the European Parliament and of the Council amending Commission Regulation (EU) No. 1016/2010 (see page 267 of this Official Journal).

INDHOLD

DEL 1: GRUNDVERSION

SIKKERHEDSOPLYSNINGER	93
PRODUKTOVERSIGT	96
SÅDAN BRUGES OPVASKEMASKINEN	96
Fyld salt i afkalkningsanlægget.	96
Tips til brug af kurvene	97
VEDLIGEHOLDELSE OG RENGØRING	98
Udvendig pleje.	98
Indvendig pleje	98
Pleje af opvaskemaskinen	100
INSTALLERINGSANVISNINGER	100
Om strømforsyning	100
Vandtilførsel og afløb	100
Tilslutning af afløbsslangen	101
Placering af produktet.	101
Indbygget installation (til indbygningsmodeller).	102
FEJLFINDING	104
FYLDE KURVENE.	106
INDHOLD DEL 2 SPECIALVERSION	108

OBS!

- Se afsnittet Fejlsøgning for oplysninger om, hvordan du kan udbedre almindelige problemer.
- Kontakt en servicetekniker, hvis du ikke kan løse problemet selv.
- Producenten opdaterer og udvikler løbende sine produkter og forbeholder sig ret til at foretage ændringer i produktet uden forudgående varsel.
- Kontakt producenten eller din forhandler hvis brugsanvisningen er blevet væk, eller hvis den ikke indeholder de aktuelle oplysninger.



Dette produkt opfylder følgende EU-forordninger/direktiver: 2014/35/EU, 2014/30/EU, 2009/125/EF, (EF) 643/2009 og 2002/96/EF



SIKKERHEDSOPLYSNINGER

ADVARSEL Følg alle nedenstående sikkerhedsanvisninger ved brug af opvaskemaskinen.

- Installering og reparation må kun udføres af en kvalificeret tekniker.
- Dette produkt er beregnet til brug i husholdninger og lignende eksempelvis:– personalekøkkener i butikker, på kontorer og andre arbejdspladser
 - i landbrug
 - af gæster på hoteller, på moteller og i andre typer af boligmiljøer
 - på B&B, vandrehjem og lignende.
- Produktet må kun bruges af børn fra 8 år og derover og af personer med nedsatte fysiske eller mentale evner, nedsat hørelse/syn eller manglende erfaring, hvis de er under opsyn eller er blevet instrueret i sikker brug af produktet og forstår de dermed forbundne risici.
- Børn må aldrig lege med produktet. Rengøring og vedligeholdelse må ikke udføres af børn, der ikke er under opsyn. (For EN 60335-1) Dette produkt må bruges af

børn samt personer med nedsatte fysiske eller mentale evner, nedsat hørelse/syn eller manglende erfaring, forudsat at de er under opsyn eller instrueres i sikker brug af produktet af en person der er ansvarlig for deres sikkerhed. (For IEC60335-1)

- Emballagemateriale kan udgøre en fare for børn!
- Dette produkt er kun beregnet til husholdningsbrug indendørs. Det skal sikres at produktet, netkablet eller stikket ikke neddyppes i vand eller andre væsker (risiko for elektrisk stød).
- Afbryd strømforsyningen til produktet inden du påbegynder rengøring eller vedligeholdelse.
- Rengør produktet med en blød klud vredet op i en mild sæbeopløsning. Tør af med en tør klud.

Jordingsanvisninger

- Kontrollér, at produktet er korrekt jordet. Ved en eventuel fejlfunktion eller ulykke minimerer jordingen risikoen for elektrisk stød (jordlederen leder strømmen væk). Dette produkt har jordet stikkontakt.
- Stikket må kun tilsluttes til en hertil egnet stikkontakt, som er installeret og jordet i overensstemmelse med lokale love og forordninger.
- Forkert tilslutning af udstyrets jordleder øger risikoen for elektrisk stød.
- Kontakt en autoriseret elinstallatør eller servicerepræsentant, hvis du er usikker på om produktet er korrekt jordet.
- Foretag ikke ændringer på det stik, der fulgte med produktet.
- Hvis stikket ikke passer i stikkontakten, skal du lade en autoriseret elektriker installere en korrekt stikkontakt.
- Sid eller stå ikke på opvaskemaskinens låge eller dens kurve, og foretag ingen indgreb på disse.
- Benyt ikke opvaskemaskinen, hvis dens kabinet er monteret forkert.
- Opvaskemaskinens låge skal åbnes meget forsigtigt, hvis du skal åbne den efter at opvaskemaskinen er startet (risiko for at der sprøjter vand ud). Anbring ikke tunge genstande på lågen, og stil eller sæt dig ikke på lågen, når den er åben. Produktet kan vælte forover.
- Sådan fylder du opvaskemaskinen:
 - 1) Anbring skarpe genstande, så de ikke skader lågens pakning.
 - 2) Advarsel! Anbring spidse knive og redskaber med spidsen nedad i kurven, eller læg dem vandret.
- Nogle maskinopvaskemidler er stærkt alkaliske. De kan være meget farlige, hvis man indtager dem. Undgå at de kommer i kontakt med hud og øjne. Sørg for at børn opholder sig på sikker afstand af opvaskemaskinen, når lågen er åben.
- Kontrollér, at rummet til opvaskemiddel er tomt, når opvaskeprogrammet er færdigt.
- Sæt kun plastgenstande i opvaskemaskinen, hvis de er mærket med "Kan maskinopvaskes" eller en lignende mærkning.
- Tjek producentens anbefalinger for plastikgenstande der ikke er mærkede.
- Brug kun opvaskemidler og afspændingsmidler der anbefales til automatiske opvaskemaskiner.
- Brug ikke rengøringsmiddel, vaskemidler eller håndopvaskemidler i opvaskemaskinen.
- Efterlad ikke maskinen med åbentstående låge (faldrisiko). Hvis ledningen er beskadiget, skal

den udskiftes af producenten, dennes servicerepræsentant eller en person med samme kvalifikationer (en beskadiget ledning udgør en fare).

- Kontrollér, at ledningen ikke bukkes eller bliver klempt under installationen på en måde der kan udgøre en fare.
- Foretag ingen indgreb i kontrolmekanismer.
- Produktet skal tilsluttes til hovedvandventilen med et nyt slangesæt. Genanvend ikke et gammelt slangesæt.
- For at spare energi slukkes produktet automatisk efter 15 minutter i standby-tilstand.
- Maks. antal kuverter, som kan vaskes er 14.
- Maks. indgående vandtryk er 1 MPa.
- Min. indgående vandtryk er 0,04 MPa.

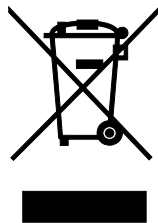

Bortskaffelse

- Bortskaf emballage og det eventuelle udtjente produkt på en genbrugsplads. Klip netkablet af, og kontrollér, at lågens lås er deaktiveret, inden du bortskaffer produktet.
- Emballage af karton er fremstillet af genvundet papir og skal bortskaffes svarende hertil.
- Ved at bortskaffe dette produkt korrekt forhindrer du, at det har en negativ indvirkning på miljø og

menneskers sundhed, hvilket ville have været tilfældet, hvis det ikke var blevet affaldssorteret.

- Kontakt de lokale myndigheder og ansvarlige for håndtering af husholdningsaffald i dit lokalområde hvis du ønsker yderligere oplysninger om hvordan produktet skal bortskaffes.
- **BORTSKAFFELSE: Produktet må ikke bortskaffes som usorteret kommunalt affald. Elektrisk og elektronisk affald skal håndteres separat, så det kan genbruges. Kontakt den lokale myndighed, der er ansvarlig for husholdningsaffald, for at få råd om, hvordan du bortskaffer dette produkt.**

PRODUKTOVERSIGT

● VIGTIGT:

Læs alle brugsanvisninger, inden du bruger opvaskemaskinen første gang; på den måde sikrer du dig, at den udnyttes bedst muligt.

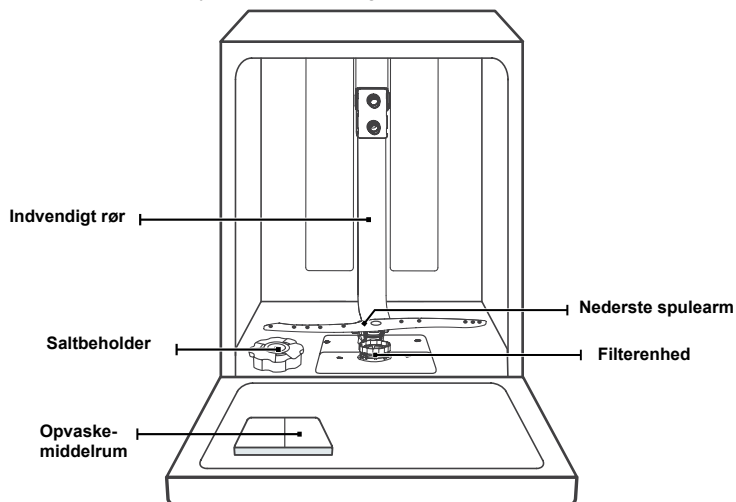

Øverste kurv



Bestik-kurv

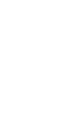

Topkurv

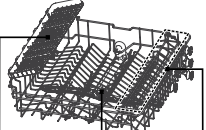

Øverste spulearm



Kophylde

Nederste kurv

💡 OBS!

Illustrationerne er kun til reference. Din model kan afvige fra det, der vises.

SÅDAN BRUGES OPVASKE-MASKINEN

Inden du bruger opvaskemaskinen:

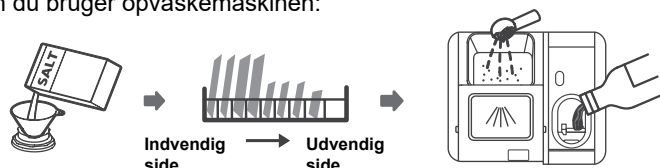

1. Indstil afkalkningsanlægget
2. Fyld salt i afkalkningsanlægget
3. Fyld kurven
4. Fyld sæbe i opvaskemiddelrummet

🔍 Læs afsnittet om Afkalkningsanlæg i Del II: Specialversion, hvis du skal indstille afkalkningsanlægget.

Fyld salt i afkalkningsanlægget

💡 OBS!

Spring dette afsnit over hvis din model ikke har afkalkningsanlæg. Brug kun salt, der er beregnet til opvaskemaskiner. Saltbeholderen er placeret under den nederste kurv. Fyld salt i den iht. nedenstående anvisninger:

⚠️ ADVARSEL

- Brug kun salt, der er beregnet til opvaskemaskiner! Brug af alle andre typer salt, der ikke er beregnet til brug i opvaskemaskiner (især bordsalt), skader afkalkningsanlægget. Skader forårsaget af uegnet salt er ikke dækket af garantien.
- Fyld kun salt i inden du kører et program (ikke bagefter). På den måde forhindrer du at eventuelt spildt salt eller saltvand bliver stående i bunden af maskinen og medfører korrosion.

Følg anvisningerne nedenfor for at fylde salt på:

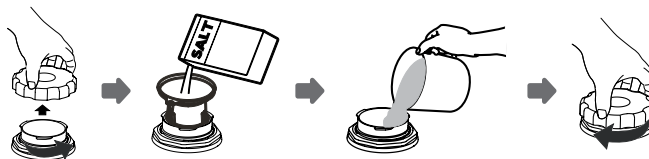

1. Tag den nederste kurv ud, og skru derefter beholderens låg af.
2. Placer studsene på tragt (medfølger) i hullet, og fyld 1,5 kg opvaskemaskinesalt i.
3. Fyld saltbeholderen til maks-niveauet med vand. Det er normalt, at der kommer lidt vand ud af saltbeholderen.
4. Skru låget ordentligt på igen, når du har fyldt beholderen.
5. Saltadvarselsslampen slukker, når saltbeholderen er fyldt med salt.
6. Start et opvaskeprogram straks efter, at du har fyldt salt i saltbeholderen. (Vi foreslår et kort program). Hvis du ikke gør det, kan filtersystemet, pumpen eller andre vigtige komponenter i maskinen tage skade af det salte vand. Garantien dækker ikke sådanne skader.

⚡ OBS!

- Fyld kun salt i beholderen, hvis saltadvarselampen (⚡) på betjeningspanelet tændes. Det kan forekomme, at saltadvarselampen ikke slukker, selvom saltbeholderen er fyldt med salt; dette hænger sammen med, hvor godt saltet opløses.
- Ved modeller der ikke har en saltadvarselampe på betjeningspanelet, kan du vurdere, hvornår det er ved tiden at fylde salt på, ud fra hvor mange gange opvaskemaskinen været brugt.
- Start et skylleprogram eller et hurtigt program, hvis du spilder salt i opvaskemaskinen.

Tips til brug af kurvene**Justering af den øverste kurv**

Type 1:

Placeringshøjden for den øverste kurv kan nemt justeres for at gøre plads til større genstande i denne eller den nederste kurv.

Følg disse anvisninger for at justere placeringshøjden for den øverste kurv.

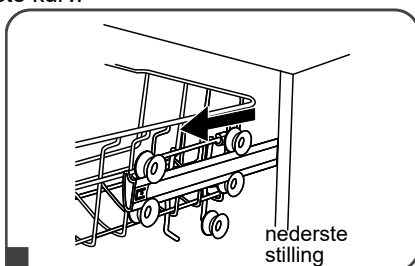

1 Træk den øverste kurv ud.

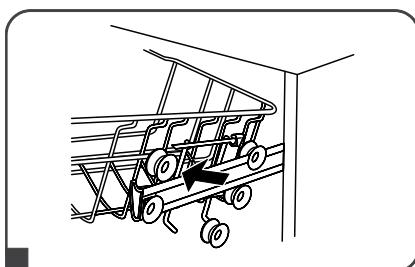

2 Fjern den øverste kurv.

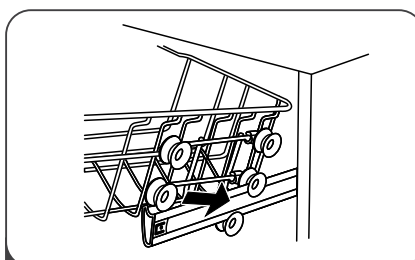

3 Sæt den øverste kurv tilbage på de øverste eller nederste ruller.

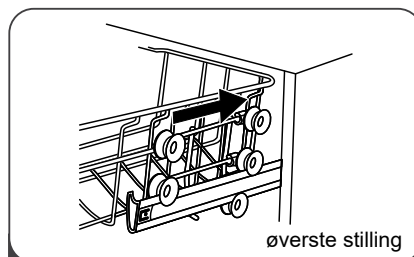

4 Skub den øverste kurv ind.

Type 2:

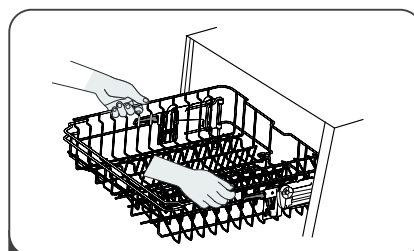

1 For at hæve den øverste kurv, skal du tage fat midt på kurven i begge sider og løfte lige op, indtil den låser fast i den øverste position. Det er ikke nødvendigt at bruge låsegrebene.

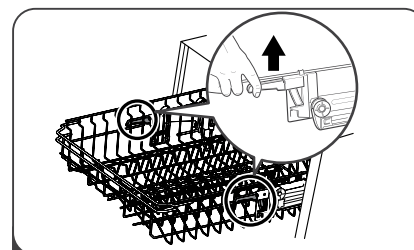

2 For at sænke den øverste kurv, skal du løfte op i låsegrebene på hver side, så kurven frigøres, og derefter sænke kurven til den nederste position.

Opklapning af kophylden

Hvis du har brug for at gøre plads til større genstande i den øverste kurv, kan du klappe kophylden op.

I denne stilling kan du læne høje glas mod den. Du kan også fjerne den, hvis der er behov for det.

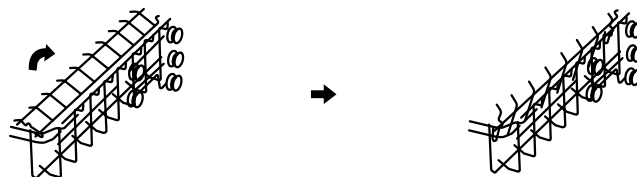

Nedklapning af tallerkenholderne

Stiverne i den nederste kurv bruges til at støtte tallerkener og store fade. Tallerkenholderen kan klappes ned for at gøre plads til store genstande.

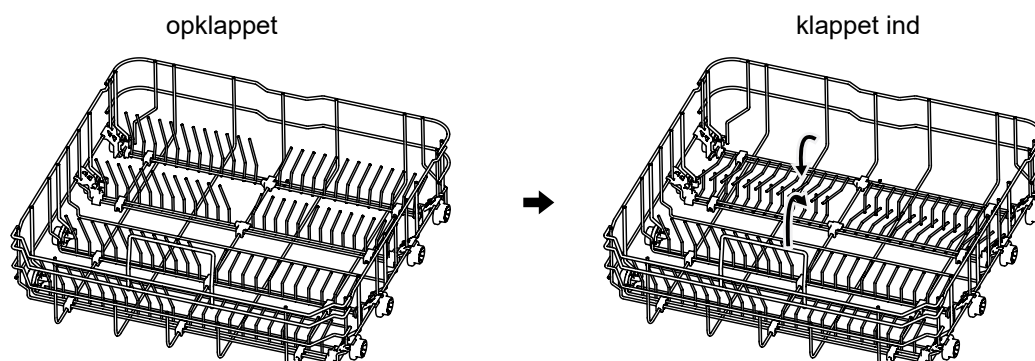

Vedligeholdelse og rengøring

Udvendig pleje

Låge og lågepakning

Rengør regelmæssigt lågens pakninger for madrester med en fugtig blød klud.

Når opvaskemaskinen fyldes, kan der dryppe rester af mad og drikkevarer ned på de to sider på opvaskemaskinens låge. Disse overflader er ikke med inde i opvaskerummet når lågen lukkes, hvilket betyder, at de ikke kan nås af vandstrålerne fra spulearmene. Aftør derfor eventuelle madrester og stænk på disse overflader, inden du lukker lågen.

Kontrolpanel

Hvis der er behov for at rengøre betjeningspanelet, bruger du en blød og fugtig klud.

⚠ ADVARSEL

- Brug ikke et sprayrengøringsmiddel (der kan komme vand ind i lågens lås og i elkompnenter).
- Brug ikke rengøringsmidler/rengøringsprodukter, der indeholder slibemiddel, eller skuresvampe på produktets yderside; disse overflader kan blive ridsede. Visse typer papirhåndklæder kan også ridse eller efterlade mærker på overfladen.

Indvendig pleje

Filtreringssystem

Filtreringssystemet indvendig i bunden af opvaskemaskinen opsamler større madrester, mens opvaskemaskinen vasker op. Disse madrester kan sætte sig fast i filtrene, så de bliver tilstoppede. Kontroller filtrene regelmæssigt; rengør ved behov under rindende vand.

Følg nedenstående anvisninger for at rense filtrene i opvaskemaskinen.

💡 OBS!

Billederne er kun beregnet som reference; filtreringssystem og spulearme på dit produkt kan afvige fra billederne.

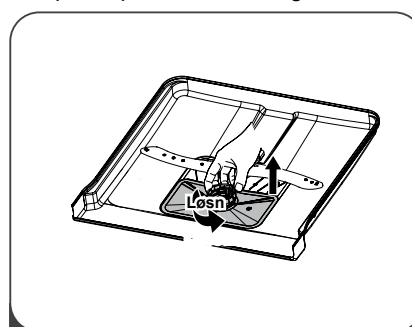

- 1 Løsn grovfilteret ved at dreje det mod uret. Løft filteret op og tag det ud af opvaskemaskinen.

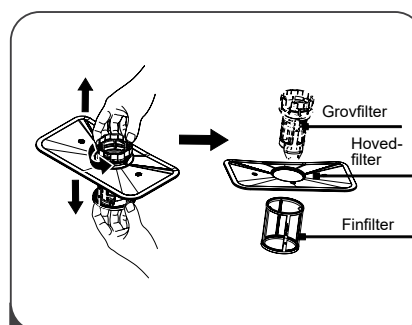

- 2 Finfilteret kan tages ud af filterenheden. Tryk forsigtigt på grovfilterets hjørner, og løft filteret op for at tage det af hovedfilteret.

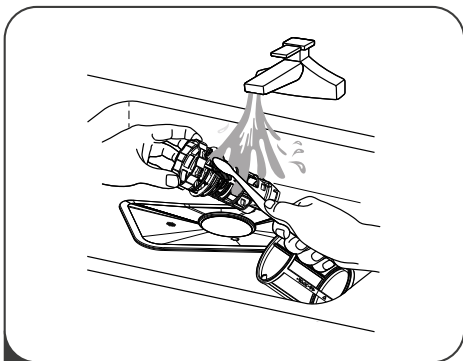

- 3** Fjern større madrester ved at skylle filteret under rindende vand. Brug en blød børste, hvis du har behov for at rengøre mere indgående.

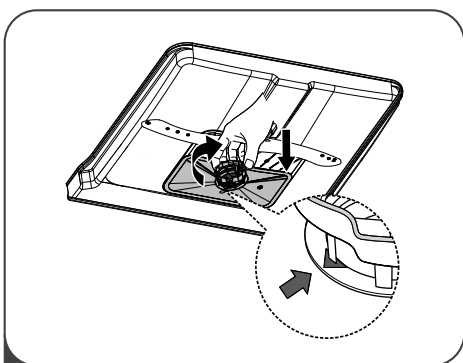

- 4** Sæt filtrene tilbage i omvendt rækkefølge, monter filterindsatsen, og drej med uret hen til pilen, der indikerer lukket stilling.

⚠ ADVARSEL

- Skru ikke filteret for hårdt i. Sæt filtrene tilbage i korrekt rækkefølge, og tjek at de sidder ordentligt fast. Hvis de ikke gør det, kan der komme snavs ind i systemet og forårsage tilstopning.
- Benyt ikke opvaskemaskinen, hvis filtrene er fjernet. Forkert placerede filtre kan forringe produktets ydeevne, og opvask og redskaber kan tage skade.

Spulearme

Spulearmene skal rengøres regelmæssigt, da aflejringer fra kemikalier mod hårdt vand kan tilstoppe spulearmens rør og lejer.

Se anvisninger nedenfor for oplysninger om hvordan du rengør spulearmene:

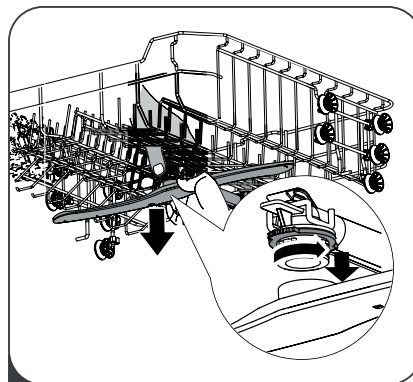

- 1** Fjern den øverste spulearm ved at holde om møtrikken i midten og dreje spulearmen mod uret.

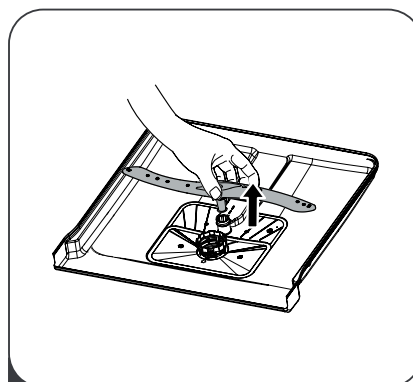

- 2** Træk den nederste spulearm opad for at tage den af.

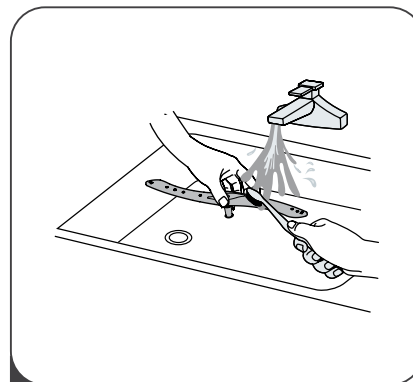

- 3** Vask spulearmene i varmt sæbevand; brug en blød børste til at rengøre rørene med. Skyl spulearmene grundigt, når du har rengjort dem, og sæt dem derefter tilbage igen.

Pleje af opvaskemaskinen

Frostbeskyttelse

1. Afbryd strømforsyningen til opvaskemaskinen ved at trække stikket ud af stikkontakten.
2. Luk for vandtilførslen, og afmonter vandtilslutningsslangen fra vandventilen.
3. Tøm vandet af tilslutningsslangen og vandventilen. (Brug en skål til at samle vandet op.)
4. Sæt tilslutningsslangen tilbage på vandventilen.
5. Fjern filteret fra bunden af opvaskemaskinen, og sug vandet op fra sumpen med en svamp.

Efter hver opvask

Luk for vandtilførslen til produktet efter hver opvask, og lad lågen stå på klem for at lukke fugt ud og undgå dårlig lugt.

Afbryd stikket.

Tag stikket ud af stikkontakten, før du påbegynder rengøring eller vedligeholdelse.

Brug ikke opløsningsmidler eller produkter, der indeholder slibemiddel

Brug ikke opløsningsmidler eller rengøringsmidler, der indeholder slibemiddel, til at rengøre opvaskemaskinens yderside og gummidele med. Brug kun en klud med varmt sæbevand.

Brug en klud vredet op i vand tilsat lidt eddike (eller et specielt rengøringsmiddel til opvaskemaskiner) til at fjerne pletter fra opvaskemaskinens inderside.

Hvis opvaskemaskinen ikke skal benyttes i en længere periode

Vi anbefaler, at du først kører et opvaskeprogram med tom opvaskemaskine. Træk derefter stikket ud af stikkontakten, luk for vandtilførslen, og lad lågen stå på klem. Hvis du følger denne rutine, holder lågens pakninger længere, og du forhindrer, at der opstår en dårlig lugt i produktet.

Flytning af produktet

Prøv at holde produktet lodret, når det flyttes. Hvis det er nødvendigt, kan du lægge det ned på bagsiden.

Pakninger

En af de faktorer, der kan føre til, at der opstår en dårlig lugt i opvaskemaskinen, er hvis der sætter sig madrester i pakningerne. Ved regelmæssig rengøring med en fugtig svamp forhindrer du, at dette opstår.

Installationsanvisninger

⚠ ADVARSEL



Risiko for elektrisk stød

Afbryd strømforsyningen, inden du går i gang med at installere opvaskemaskinen. Hvis du ikke gør det, kan det resultere i dødsfald eller elektrisk stød.

⚠ BEMÆRK!

Slanger og elektrisk udstyr skal installeres af en kvalificeret person.

Om strømforsyning

⚠ ADVARSEL

Tænk på personsikkerheden:

- Benyt ikke forlængerledninger eller stikadaptere sammen med dette produkt.
- Ledningens jordforbindelse må under ingen omstændigheder afbrydes eller afmonteres.

Netspænding

Se informationen på mærkeskiltet om mærkespænding, inden du tilslutter opvaskemaskinen til strømforsyningen. Benyt en anbefalet sikring (10 A, 13 A, 16 A), træg sikring eller kredsløbsafbryder, og tilslut maskinen til en separat kreds, som kun benyttes til dette produkt.

Tilslutning til el

Kontrollér, at strømforsyningens spænding og frekvens svarer til oplysningerne på mærkeskiltet. Sæt kun stikket i en stikkontakt, der er korrekt jordet. Hvis stikkontakten, som produktet skal tilsluttes, ikke passer til stikket, anbefaler vi, at du udskifter stikkontakten. Brug ikke en adapter eller lignende løsninger, da der så er risiko for overophedning og brand.

⚠ Kontrollér, at opvaskemaskinen er korrekt jordet inden du bruger den

Vandtilførsel og afløb

Koldt vandstilslutning

Tilslut tilslutningsslangen til koldt vand med en vandkobling (3/4"). Tjek at den er forsvarligt tilspændt, og at den ikke lækker.

Hvis vandledningerne er nye eller ikke har været benyttet i længere tid, skal du spule dem igennem med vand og tjekke at vandet er rent. Dette er nødvendigt for at sikre, at vandtilslutningen ikke er tilstoppet, hvilket kan føre til at produktet tager skade.

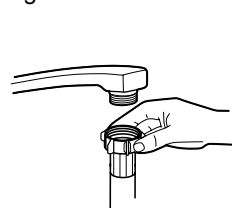

almindelig slange



sikkerhedsslange

Om sikkerhedsslagen

Sikkerhedsslagen har dobbelte vægge. Slangens konstruktion sikrer, at vandstrømmen afbrydes, hvis slangen beskadiges og luftspalten mellem den korrugerede inder- og yderslange fyldes med vand.

⚠ ADVARSEL

En slange, der er koblet til en spuledyse, kan revne, hvis den er monteret på samme vandledning som opvaskemaskinen. Hvis din vask har en spuledyse, anbefales det, at slangen kobles fra, og hullet tilproppes.

Tilslutning af sikkerhedsslagen

1. Træk hele sikkerhedsslagen ud af opbevaringsrummet på opvaskemaskinens bagside.
2. Skru sikkerhedsslagens gevindkobling (3/4") på vandhanen.
3. Luk helt op for vandhanen inden du starter opvaskemaskinen.

Afmontering af sikkerhedsslagen

1. Luk for vandet.
2. Skru sikkerhedsslagen af vandhanen.

Tilslutning af afløbsslagen

Sæt afløbsslagen i et afløbsrør med en diameter på minimum 4 cm, eller før den hen til køkkenvasken (du skal sikre dig, at den ikke bliver bukket eller kommer i klemme). Højden på afløbsrøret må ikke overstige 1.000 mm. Tjek at slangens anden ende ikke står i vand (risiko for at vandet løber tilbage).

⚠ Fastgør afløbsslagen sikkert i position A eller B.

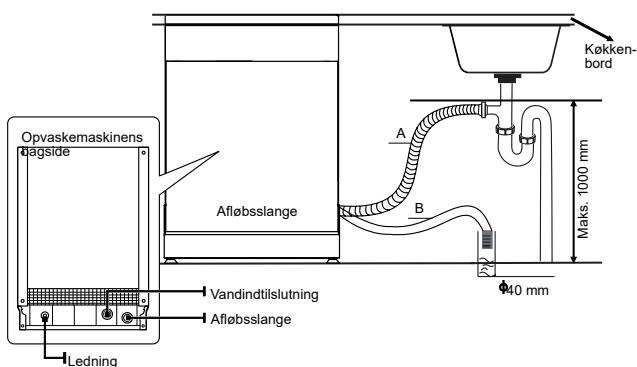

Tømning af restvand fra slanger

Hvis køkkenvasken er mere end 1.000 mm over gulvet, kan der stå vand tilbage i slangerne, som ikke tømmes direkte ud via tilslutningen til køkkenvasken. I sådanne tilfælde skal restvandet tømmes ud af slangerne til en egnet beholder; placer denne lavere end tilslutningen til køkkenvasken.

Vandafløb

Tilslut afløbsslagen. Tjek at afløbsslagen er korrekt tilsluttet; ellers er der risiko for vandlækage. Kontrollér, at afløbsslagen ikke er blevet bukket eller kommet i klemme.

Forlængerlange

Hvis du har behov for en forlænger til afløbsslagen, er det vigtigt, at du kontrollerer, at det er samme type slange.

Slangen må ikke være længere end 4 meter; ved brug af en længere slange kan opvaskemaskinens vaskeevne forringes.

Tilslutning til vandlås i gulv afløb

Afløbstilslutningen skal placeres lavere end 1.000 mm fra opvaskemaskinens bund. Afløbsslagen skal være fastmonteret.

Placering af produktet

Placer produktet på det ønskede sted. Bagsiden skal hvile mod væggen bagved, og siderne skal være placeret tæt på skabe eller vægge ved siden af opvaskemaskinen. Opvaskemaskinens vandtilslutnings- og afløbsslanger kan placeres enten på højre eller på venstre side, hvilket letter installationen.

Nivellering af produktet

Skru på fødderne for at nivellere opvaskemaskinen. Produktet må ikke hælde mere end 2°.

Afslut installationen ved at sikre, at alt pakkemateriale er fjernet, at spulearmene bevæger sig frit og ved at køre et valgfrit program.

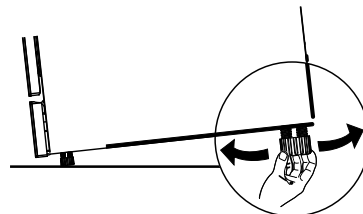

⚠ OBS!

Gælder kun for fritstående opvaskemaskine.

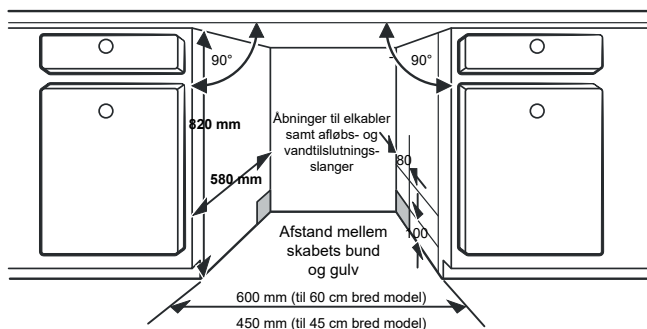

⚡ OBS!

Du kan være nødt til at skære et hul i siden af skabet ved siden af opvaskemaskinen for at tilslutte den til stikkontakten.

Indbygget installation (til indbygningsmodeller)

Trin 1. Vælg et egnet sted til installering af opvaskemaskinen

Opvaskemaskinen skal installeres i nærheden af eksisterende vandtilslutnings- og afløbsslanger samt netkabel.

På billederne nedenfor vises skabets mål og anbefalet sted for installering af opvaskemaskinen.

1. Afstanden mellem oversiden af opvaskemaskinen og skabet, samt afstanden mellem den udvendige side af lågen og skabets kant kan være mindre end 5 mm.
2. Hvis opvaskemaskinen installeres i et hjørneskab, skal det sikres, at der er plads til, at lågen kan åbnes.

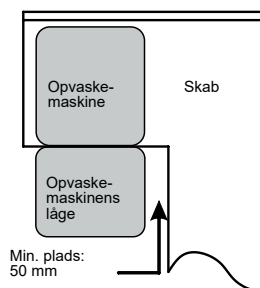

Trin 2. Skridt for skridt-installering af opvaskemaskine

1. Fastgør kondensbåndet under bordpladen. Kontrollér, at kondensbåndet flugter med bordpladens kant.
2. Tilslut tilslutningsslangen til vandindtaget for koldt vand.
3. Tilslut afløbsslangen.
4. Tilslut netkablet til stikkontakten.
5. Placer opvaskemaskinen i den korrekte position.
6. Niveller opvaskemaskinen. Den bagerste fod kan justeres fra maskinens forside med skruen i midten af opvaskemaskinens sokkel (brug en stjerneskruestrækker). Juster de forreste fødder (med en likekærv-skruestrækker), til opvaskemaskinen er i vater.
7. Juster spændingen af lågens venstre og højre fjeder med unbrakonøglen; drej med uret for at stramme fjedrene. Hvis du ikke gør dette, kan maskinen tage skade.
8. Opvaskemaskinen skal fastgøres på monteringsstedet. Dette kan udføres på to forskellige måder:
 - A. Almindelig bordplade: Fastgør opvaskemaskinen i bordpladen med træskruer og hulbånd.
 - B. Bordplade af marmor eller granit: Fastgør siderne med skruer.

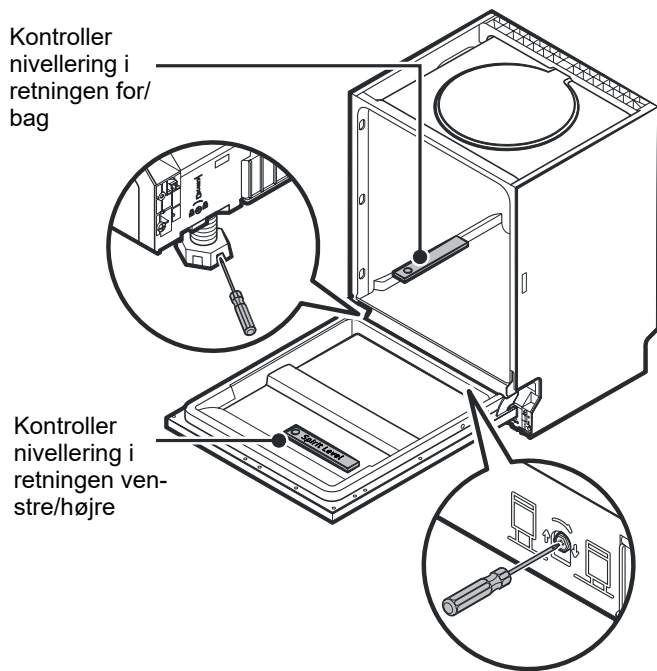

⚠ OBS!

Maks. højdejustering for fødderne er 50 mm.

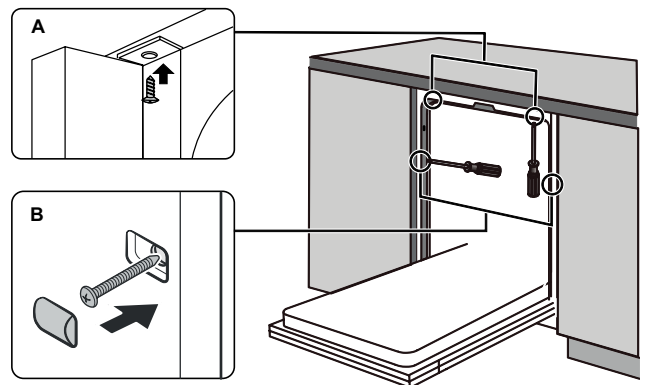

Trin 3. Niveller opvaskemaskinen

Opvaskemaskinen skal være i vater for at kurvene kan køre korrekt på glideskinnen, og for at opnå et godt opvaskeresultat.

9. Kontrollér, at produktet står i vater ved at anbringe et vaterpas på lågen og på glideskinnen inde i opvaskemaskinen, se billedet.
10. Niveller opvaskemaskinen ved at justere fødderne.
11. Når opvaskemaskinen er i vater, skal du sikre dig at den ikke kan vælte.
12. Afslut installationen ved at sikre, at alt pakkemateriale er fjernet, at spulearmene bevæger sig frit og ved at køre et valgfrit program.

Fejlfinding

Inden servicetekniker tilkaldes

Læs tippene på de følgende sider igennem; på den måde kan du undgå at kontakte servicetekniker unødvendigt.

Problem	Mulig årsag	Udbedring
Opvaskemaskinen starter ikke	Sikringen er gået, eller kredsløbsafbryderen er blevet udløst.	Skift sikringen, eller reset kredsløbsafbryderen. Sluk for eventuelle andre produkter, som er tilsluttet til samme gruppe som opvaskemaskinen.
	Strømmen er ikke tilsluttet.	Kontrollér, at opvaskemaskinen er tændt, og at lågen er lukket ordentlig. Kontrollér, at strømkablet er korrekt tilsluttet til stikkontakten.
	Lavt vandtryk.	Kontrollér, at vandtilførslen er korrekt tilsluttet, og at vandhanen er åben.
	Opvaskemaskinens låge er ikke lukket ordentlig.	Luk lågen fast i.
Vandet pumpes ikke ud af opvaskemaskinen	Afløbsslangen er bukket eller kommet i klemme.	Kontroller afløbsslangen.
	Tilstoppet filter.	Kontroller grovfilteret.
	Køkkenvaskens afløb er stoppet.	Kontroller køkkenvasken, og tjek at dens afløb ikke er stoppet. Hvis årsagen til problemet er et stoppet afløb i køkkenvasken, kan det være nødvendigt at kontakte en VVS-tekniker snarere end en servicetekniker til opvaskemaskiner.
Skum i køkkenvasken	Forkert opvaskemiddel.	Brug kun et egnet maskinvaskemiddel; på den måde undgår du skum. Hvis der dannes sig skum, åbner du opvaskemaskinens låge og lader den dampe af. Hæld 4 liter koldt vand i bunden af opvaskemaskinen. Luk opvaskemaskinens låge, og vælg program. I starten af programmet tømmes opvaskemaskinen for vand. Luk lågen op, når tømningsfasen er færdig, og tjek at alt skummet er forsvundet. Gentag ved behov.
	Spildt afspændingsmiddel.	Tør straks eventuelt spildt afspændingsmiddel op.
Pletter indvendig i opvaskemaskinen	Der kan have været brugt et opvaskemiddel, der er tilsat farve.	Kontrollér, at det opvaskemiddel du bruger, ikke er tilsat farve.
Hvid hinde på indersiden af opvaskemaskinen	Aflejringer fra hårdt vand.	Rengør indersiden med en svamp fugtet i maskinvaskemiddel (brug gummihandsker). Brug ikke andre rengøringsmidler end maskinopvaskemiddel (der er risiko for, at der dannes skum).
Rustpletter på bestik	Genstanden er ikke korrosionsbestandig.	Undgå at vaske ikke korrosionsbestandige genstande op i opvaskemaskinen.
	Der blev ikke kørt et program, efter at der var blevet fyldt opvaskemaskinesalt på. Der er kommet saltrester ind i opvaskeforløbet.	Kør altid et opvaskeprogram med tom maskine efter at du har fyldt salt på. Vælg ikke turbofunktionen (hvis produktet har denne funktion), efter at du har fyldt opvaskemaskinesalt på.
	Låget til afkalkningsanlægget sidder løst.	Kontrollér, at låget er skruet rigtigt til.

Bankende lyde i opvaskemaskinen	En af spulearmene rammer en genstand i en af kurvene.	Stop programmet, og flyt de genstande, som er i vejen for spulearmen.
Skramlende lyde i opvaskemaskinen	Servicet bevæger sig i opvaskemaskinen.	Stop programmet, og flyt rundt på servicet.
Bankende lyde i vandledningerne	Dette kan skyldes installationen eller rørledningens tværsnit.	Dette påvirker ikke opvaskemaskinens funktion. Kontakt en VVS-tekniker hvis du er usikker.
Opvasken bliver ikke ren	Opvasken er placeret forkert i opvaskemaskinen.	Se afsnittet Klargøre og sætte opvask i maskinen.
	Programmet var ikke tilstrækkelig effektivt.	Vælg et mere effektivt program.
	For lidt opvaskemiddel til opvaskeprogrammet.	Brug mere opvaskemiddel, eller skift til en anden slags.
	Genstande i vejen for spulearmene.	Flyt rundt på genstande, så spulearmene kan dreje frit.
	Filterenheden er ikke ren, eller også er den monteret forkert i bunden af opvaskemaskinen. Dette kan føre til, at spulearmenes rør stopper til.	Rens og/eller monter filteret korrekt. Rens spulearmenes rør.
Uklare glas	Kombination af blødt vand og for meget opvaskemiddel.	Brug mindre opvaskemiddel, hvis du har blødt vand. Vælg også et kortere program til glas.
Hvide pletter på opvasken.	Hvis du har hårdt vand, kan der dannes kalkaflejringer.	Fyld mere opvaskemiddel i.
Sorte eller grå mærker på de opvaskede genstande	Aluminiumsredskaber har været i kontakt med genstandene.	Brug et mildt rengøringsmiddel/rengøringsprodukt som indeholder slibemiddel, til at fjerne disse mærker.
Der er opvaskemiddel tilbage i opvaskemiddelrummet	Opvaskemiddelrummet er blokeret.	Flyt det, der blokerer, så rummet kan åbnes.
Opvasken bliver ikke tør	Forkert placeret opvask.	Fyld opvaskemaskinen i henhold til anvisningerne.
	Opvasken tages ud for tidligt.	Tøm ikke opvaskemaskinen straks efter at programmet er færdigt. Luk lågen op på klem, og lad dampen forsvinde. Tag opvasken ud, når den er kølet tilstrækkelig meget af til, at du kan holde på genstandene uden at brænde dig. Tøm den nederste kurv først; på den måde undgår du, at der drypper vand ned fra den øverste kurv.
Opvasken bliver ikke tør	Der er valgt et forkert program.	Til korte programmer er opvasketemperaturen lavere, hvilket betyder, at opvaskeevnen er ringere. Vælg et program med lang opvasketid.
	Brug af bestik med belægning af dårlig kvalitet	Det tager længere tid for denne type genstande at tørre. Bestik eller fade af denne type er ikke egnet til opvaskemaskine.

Fyldning af kurve i henhold til EU-standard EN 60436

1. Øverste kurv

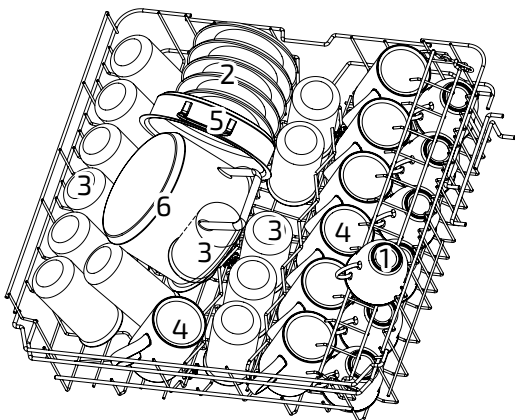

Num-mer	Beskrivelse
1	Kopper
2	Kagetallerkener
3	Glas
4	Krus
5	Ovngryde
6	Lille gryde

2. Nederste kurv

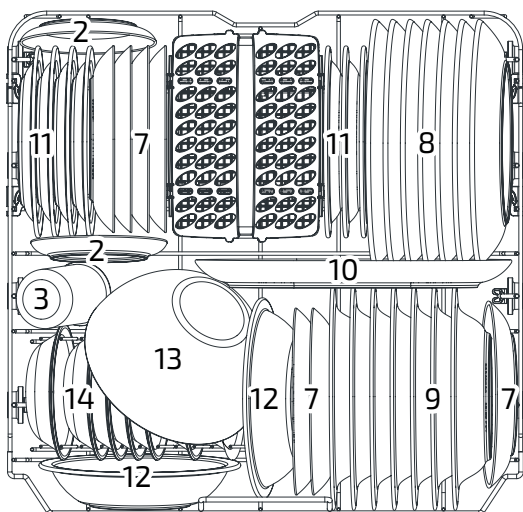

Num-mer	Beskrivelse
7	Desserttallerkener
8	Middagstallerkener
9	Dybe tallerkener
10	Ovalt fad
11	Desserttallerkener af melamin
12	Melaminskåle
13	Glasskål
14	Dessertskåle
15	Bestikkurv

3. Topkurv

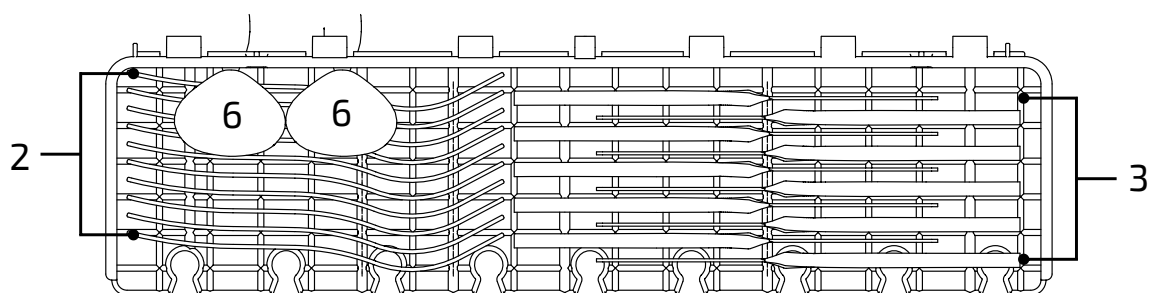

⚡ OBS!

Læg kun lettere bestik på hylden. Den samlede vægt må ikke overstige 1,5 kg.

4. Bestikkurv

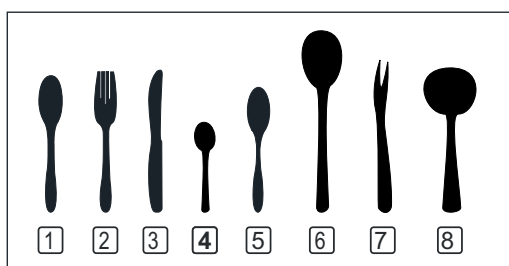
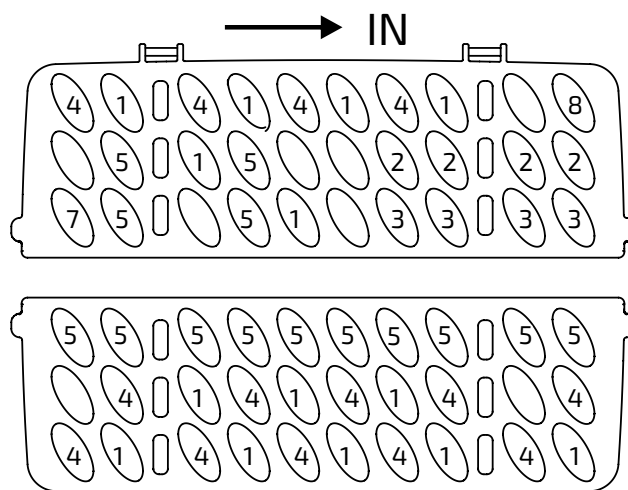

Oplysninger vedrørende sammenligningsprøvn-
ning i henhold til EN 60436.

Kapacitet: 14 kuverter

Position for øverste kurv: nederste stilling

Programmer: ECO

Afspændingsmiddelindstilling: MAKS.

Indstilling af afkalkningsanlægget: H3

Num- mer	Beskrivelse
1	Spiseskeer
2	Gafler
3	Knive
4	Teskeer
5	Dessertskeer
6	Serveringskeer
7	Serveringsgafler
8	Sovseskeer

INDHOLD

DEL 2: SPECIALVERSION

SÅDAN BRUGES OPVASKEMASKINEN	110
Betjeningspanel.110
Afkalkningsanlæg112
Klargøre og sætte opvask i maskinen113
Afspændingsmidlets funktion.114
Påfyldning af opvaskemiddel115
PROGRAMMERING AF OPVASKEMASKINEN	116
Tabel over opvaskeprogrammer116
Start af opvaskeprogram117
Programskift efter at opvaskemaskinen er startet117
Isætning efter at opvaskemaskinen er startet117
FEJLKODER	118
TEKNISK INFORMATION	120

OBS!

- Kontakt en servicetekniker, hvis du ikke kan løse problemet selv.
- Producenten opdaterer og udvikler løbende sine produkter og forbeholder sig ret til at foretage ændringer i produktet uden forudgående varsel.
- Kontakt producenten eller din forhandler hvis brugsanvisningen er blevet væk, eller hvis den ikke indeholder de aktuelle oplysninger.

Kvikguide

Se brugsanvisningen for detaljerede instruktioner.

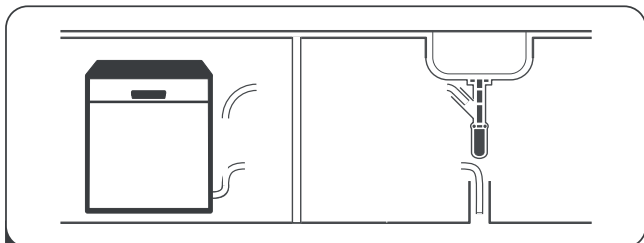

- 1** Installer opvaskemaskinen
(Se afsnit 5, **INSTALLERINGSANVISNINGER I DEL I: Grundversion.**)

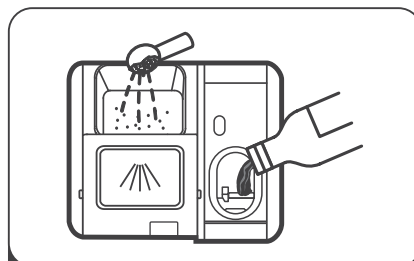

- 4** Fyld sæbe i opvaske-
middelrummet



- 2** Fjern madrester fra opvasken



- 5** Vælg program, og start
opvaskemaskinen

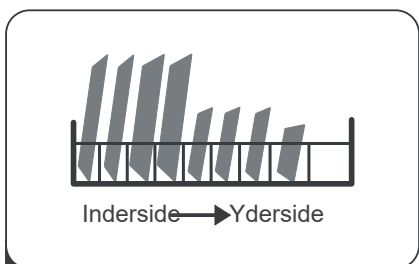

- 3** Fyld kurvene

Sådan bruges opvaskemaskinen



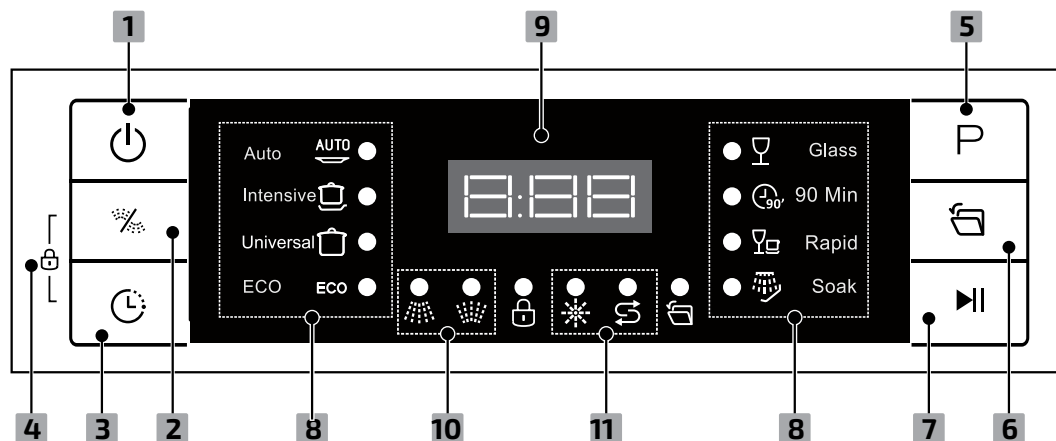











Kontrolpanel



Anvendelse (knapper)

1 Tænd/sluk-knap	Tryk på knappen for at starte opvaskemaskinen; displayet tændes.
2. Øverste/nederste kurv	Tryk på denne knap, hvis du har fyldt enten den øverste eller nederste kurv. Indikatoren lyser for at vise, hvilken kurv der skal vaskes.
3 Forsinket start	Tryk på knappen for at indstille forsinket start af opvasken. Start af opvaskeprogrammer kan forsinkes i op til 24 timer. Tryk én gang på knappen for at forsinke start af opvaskeprogrammet 1 time.
4 Børnesikring	Tryk på knappen for at låse knapperne på betjeningspanelet (alle bortset fra tænd/sluk-knappen), så børn ikke kan starte opvaskemaskinen ved et uheld ved at trykke på panelets knapper. Knapperne låses eller låses op på betjeningspanelet ved at holde Forsinket start og Øverste/nederste kurv inde samtidig i 3 sekunder. Når knappen trykkes ind, tændes indikatorlampen.
5 Programmer	Tryk på knappen for at vælge opvaskeprogram (indikatoren for valgt program tændes).
6 Automatisk åbning	Deaktiver/aktiver automatisk åbning af lågen. Med denne funktion åbnes lågen automatisk i tørrefasen for at forbedre tørringen.
7. Start/pause	Tryk på knappen for at starte det valgte opvaskeprogram eller sætte et igangværende program på pause.

Display

8 Programmer	   ECO    	<p>Auto Til let, normalt eller meget snavset porcelæn (med eller uden indtørrede madrester).</p> <p>Intensiv Meget snavsede genstande, f.eks. gryder og kogegrej med indtørret mad.</p> <p>Universalprogram Til normalsnavset opvask som gryder, tallerkener, glas og lettere snavset kogegrej.</p> <p>ECO ECO Dette er standardprogrammet til normalsnavset opvask som gryder, tallerkener, glas og lettere snavset kogegrej.</p> <p>Glas Til normalsnavset opvask, hvor der er behov for en hurtig opvask.</p> <p>90 min Til normalsnavset opvask, hvor der er behov for en hurtig opvask.</p> <p>Kvik Et kortere program til lettere snavset opvask, som ikke behøver tørring.</p> <p>Afskylning Afskylning af service, som du planlægger at vaske i løbet af dagen.</p>
9 Display		Viser det valgte program, tilbageværende tid, fejlkode og advarselsoplysninger.
10 Indikatorlampe for øverste/nederste kurv	 	<p>Øverste Når denne indstilling vælges, aktiveres kun dysen til den øverste kurv. Den nederste dyse er lukket.</p> <p>Nederste Når denne indstilling vælges, aktiveres kun dysen til den nederste kurv. Den øverste dyse er lukket.</p>
11. Advarselsindikator	 	<p>Afspændingsmiddel Hvis indikatoren  er tændt, viser det, at niveauet for afspændingsmiddel i opvaskemaskinen er lavt (påfyld afspændingsmiddel).</p> <p>Salt Hvis indikatoren  er tændt, viser det, at niveauet for salt i opvaskemaskinen er lavt (fyld salt på).</p>

Afkalkningsanlæg

Afkalkningsanlægget skal indstilles manuelt.

Afkalkningsanlægget fjerner mineraler og salte i vandet som ellers ville påvirke driften af produktet negativt.

Vandets hårdhed stiger med mængden af mineraler.

Juster afkalkningsanlægget afhængigt af vandets hårdhed i dit område.

Kontakt kommunen eller vandværket for information om vandets hårdhed i dit område.

Justering af saltforbruget

Opvaskemaskinens saltforbrug kan justeres efter vandets hårdhed. På den måde kan du optimere og tilpasse saltforbruget.

Følg anvisningerne nedenfor for at indstille saltforbruget.

1. Luk lågen og start produktet.
2. Hold Programknappen nede i mindst 5 sekunder senest 60 sekunder efter, at maskinen er tændt. Når saltindikatoren blinker en gang i sekundet, kan du ændre indstillingen for afkalkningsmiddel.
3. Tryk på programknappen for at vælge en indstilling, der er tilpasset til vandets hårdhed i dit område. Hver gang du trykker på start/pause-knappen, ændres indstillingerne i følgende sekvens: H1 -> H2 -> H3 -> H4 -> H5 -> H6.
4. Tryk på tænd/sluk-knappen for at afslutte indstillingstilstanden (eller vent 5 sekunder uden at foretage nogen handlinger).

VANDETS HÅRDHED				Niveau for afkalkningsanlægget	Saltforbrug (gram/program)
°dH (tyske hårdhedsgrader)	°fH (franske hårdhedsgrader)	°Clarke (engelske hårdhedsgrader)	mmol/		
0-5	0-9	0-6	0-0,94	H1	0
6-11	10-20	7-14	1,0-2,0	H2	9
12-17	21-30	15-21	2,1-3,0	H3	12
18-22	31-40	22-28	3,1-4,0	H4	20
23-34	41-60	29-42	4,1-6,0	H5	30
35-55	61-98	43-69	6,1-9,8	H6	60

1 °dH = 1,25 °Clarke = 1,78 °fH = 0,178 mmol/L

Standardindstilling: H3

Kontakt kommunen eller vandværket for information om vandets hårdhed der hvor du bor.



Se afsnit 3 Påfyldning af salt i afkalkningsanlægget i DEL I: Grundversion, hvis din opvaskemaskine mangler salt.

OBS!

Spring dette afsnit over hvis din model ikke har afkalkningsanlæg.

Afkalkningsanlæg

Vandets hårdhed varierer fra sted til sted. Hvis vandet er hårdt, vil der blive dannet aflejringer på opvask og redskaber.

Produktet har et specielt afkalkningsanlæg, som frigiver salt i afmålte portioner specielt beregnet til at eliminere kalk og mineraler fra vandet.

Klargøre og sætte opvask i maskinen

- Vi anbefaler, at du bruger redskaber, der er beregnet til maskinopvask.
- Vi anbefaler, at du vasker genstande, der ikke tåler opvask i maskine helt så godt, på den lavest mulige temperatur.
- Tag ikke glas og bestik ud af opvaskemaskinen straks efter at programmet er færdigt (skaderisiko).

Vær ekstra forsigtig, når du håndterer følgende genstande:

Ikke egnet til maskinopvask

- Bestik med håndtag/skaft af træ, horn, porcelæn eller perlemor
- Plastgenstande, som ikke er varmebestandige
- Ældre bestik med limede dele, som ikke er temperaturbestandige
- Bestik eller fade, der er limet
- Tin- eller kobbergenstande
- Krystalglas
- Stålggenstande, som kan ruste
- Træfade
- Genstande af syntetiske fibre

Mindre egnet til maskinopvask

- Visse typer glas kan blive mælkede, hvis de maskinvaskes for hyppigt
- Sølv- og aluminiums-genstande har en tendens til at blive misfarvet ved maskinopvask
- Glaserede genstande kan blive svækket, hvis de maskinvaskes ofte

Anbefalinger omkring at sætte i opvaskemaskinen

Fjern madrester. Fastbrændte madrester i kogegrej bør forbehandles. Det er ikke nødvendigt at skylle af under rindende vand.

Følg disse anbefalinger omkring at sætte i opvaskemaskinen – på den måde opnår du det bedst mulige resultat.

(Funktioner og udseende af kurve og bestikkurve kan afvige fra din model).

Placer opvasken i opvaskemaskinen i henhold til følgende anvisninger:

- Vend genstande som kopper, glas og gryder/kogegrej med åbningen nedad.
- Placer hvælvede genstande eller genstande med fordybninger, så vandet kan løbe af.
- Placer alle genstande, så de ikke kan vælte.
- Kontrollér, at ingen genstande er i vejen for spulearmene; de drejer rundt når opvaskeprogrammet kører.
- Vend hule genstande som kopper, glas og kogegrej med åbningen nedad; på den måde undgår du, at vandet samler sig i dem.
- Opvask, inklusive bestik, må ikke placeres inde i hinanden, eller så tingene dækker hinanden.
- Kontrollér, at glas ikke kommer i kontakt med hinanden; de kan tage skade.
- Den øverste kurv er beregnet til skrøbelige og lette ting som glas, kaffekopper og tekopper.
- Knive med lange blade, der placeres med spidsen opad, udgør en fare!
- Placer langt og/eller skarpt bestik som knive vandret i den øverste kurv.
- Overfyld ikke opvaskemaskinen. Det vil forringe opvaske resultatet og øge energiforbruget.

OBS!

Vask ikke meget små genstande op i opvaskemaskinen; disse kan let falde ud af kurven.

Tømning af opvaskemaskinen

Vi anbefaler at du tømmer den nederste kurv først og derefter den øverste kurv; på den måde undgår du, at der drypper vand ned fra den øverste kurv.

ADVARSEL



Opvasken er varm! Vent cirka 15 minutter efter at programmet er færdigt, inden du tager glas og bestik ud af opvaskemaskinen (skaderisiko).

Fyldning af den øverste kurv

Den øverste kurv er beregnet til skrøbelige og lette ting som glas, kaffekopper, tekopper og underkopper, sidetallerkener, små skåle og fladt kogegrej, forudsat at dette ikke er meget snavset. Placer opvasken så den ikke kan blive forskubbet af vandstrålerne.

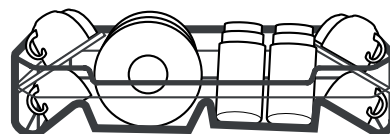

Sæt i den nederste kurv

Vi anbefaler, at du placerer store genstande og de genstande, der er vanskeligst at rengøre, i den nederste kurv som for eksempel gryder, kogegrej, låg, fade og skåle. Se nedenfor. Vi anbefaler at fade og låg placeres i siderne af kurvene, så de ikke blokerer for den øverste spulearms rotation. Maks. anbefalet diameter for tallerkener som placeres foran rummet til opvaskemiddel, er 19 cm; på den måde kan rummet åbnes uden problemer.



Opfyldning af topkurven

Placer bestikket med afstand fra hinanden i topkurven, og tjek, at bestikket ikke sætter sig fast i hinanden.

⚠ ADVARSEL



Kontrollér, at ingen genstande stikker ud gennem kurvens bund.
Placer skarpe redskaber med spidsen vendende nedad!



Du får det bedst mulige opvaskeresultat, hvis du fylder kurvene i henhold til anvisningerne i sidste afsnit i DEL I: Grundversion

Afspændingsmiddel og opvaskemiddel

Afspændingsmiddel doseres i opvaskemaskinen under det sidste skyl for at forhindre at vandet danner dråber på opvasken, hvilket kan efterlade pletter og rande på opvasken. Dette forbedrer også tørringen, fordi vandet løber lettere af opvasken. Opvaskemaskinen er beregnet til at bruges sammen med afspændingsmiddel.

⚠ ADVARSEL

Brug kun afspændingsmiddel, som er beregnet til opvaskemaskine. Fyld aldrig rummet til afspændingsmiddel med andre produkter, f.eks. maskinopvaskemiddel, flydende opvaskemiddel). Hvis du gør det, tager produktet skade.

Hvornår skal der fyldes afspændingsmiddel på?

Hvor ofte, der skal hældes afspændingsmiddel på, afhænger af, hvor ofte du vasker op og hvilket afspændingsmiddel, du bruger.

- Indikatorlampen til lavt niveau for afspændingsmiddel (☼) tænder, når det er tid til at påfylde afspændingsmiddel.
- Overfyld ikke rummet til afspændingsmiddel

Opvaskemiddel

De kemiske stoffer i opvaskemidlet hjælper med til at fjerne, opløse og spule alt snavs væk fra opvaskemaskinen. De fleste kommercielle opvaskemidler er egnede til dette formål.

⚠ ADVARSEL

- Korrekt brug af opvaskemiddel
Brug kun opvaskemiddel, der er beregnet til brug i opvaskemaskine. Kontrollér, at det opvaskemiddel du bruger, ikke er gammelt eller fugtigt. Vent med at fylde opvaskemiddel i pulverform i rummet til opvaskemiddel til det er tid at starte opvaskemaskinen.



Maskinopvaskemiddel er korrosivt! Maskinopvaskemiddel skal opbevares uden for børns rækkevidde.

Påfyldning af afspændingsmiddel

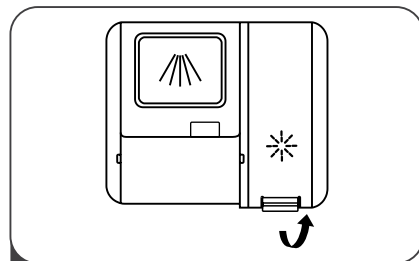

- 1 Tag fat i håndtaget til rummet med afspændingsmiddel og løft det opad.

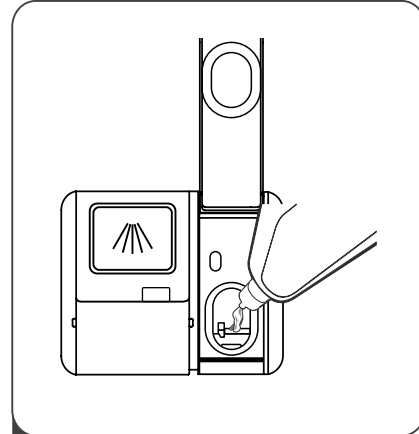

- 2 Hæld afspændingsmiddel i rummet (overfyld ikke).

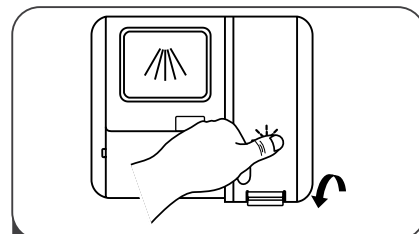

- 3 Luk låget, når du er færdig.

Justering af rummet til afspændingsmiddel

For at opnå de bedste tørringsresultater med en begrænset mængde afspændingsmiddel, kan du selv indstille mængden af afspændingsmiddel, der skal bruges ved opvasken. Følg nedenstående anvisninger:

1. Luk lågen og start produktet.
2. Tryk programknappen ind i mindst 5 sekunder (inden for 60 sekunder efter trin 1) og tryk derefter på (+)-knappen for at åbne indstillingstilstanden (indikatorlampen til afspændingsmiddel blinker en gang i sekundet).
3. Vælg ved hjælp af programknappen den korrekte indstilling efter dit vands hårdhedsgrad. Hver gang du trykker på knappen, ændres indstillingerne i følgende sekvens: D1 -> D2 -> D3 -> D4 -> D5 -> D1. Jo højere nummer, jo mere afspændingsmiddel bruges der.
4. Tryk på tænd/sluk-knappen for at afslutte indstillingstilstanden (eller vent 5 sekunder uden at foretage nogen handlinger).

Påfyldning af opvaskemiddel

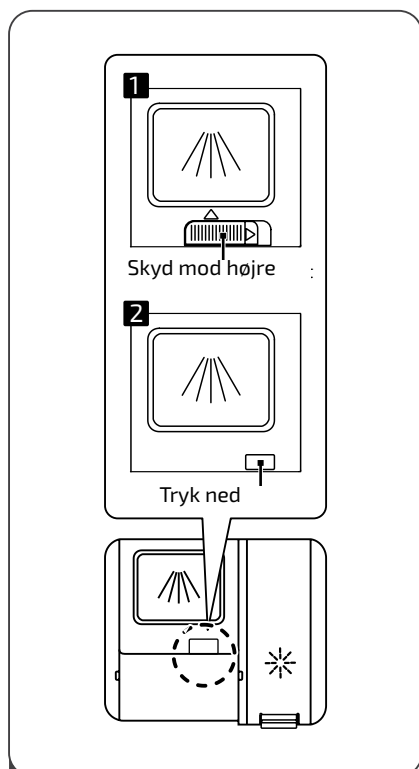

- 1 Afspændingsmiddelrummet kan åbnes på en af de to måder:
 1. Åbn låget ved at skyde spærreanordningen til siden.
 2. Åbn låget ved at trykke på spærreanordningen.

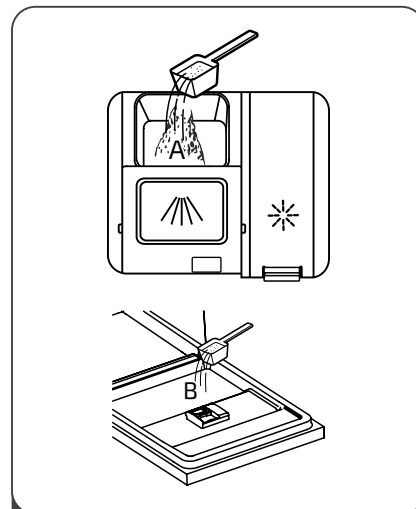

- 2 Fyld opvaskemiddel til hovedopvask i det store rum (A). For at opnå det bedste opvaskeresultat, når opvasken er ekstra beskidt, anbefaler vi, at du kommer en lille smule opvaskemiddel i rummet (B). Dette ekstra opvaskemiddel vil blive frigjort under forvaskeprogrammet.

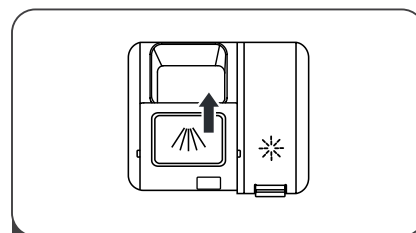

- 3 Luk låget ved at skubbe det fremad og trykke det ned.

⚡ OBS!







- Indstillingen vil eventuelt skulle justeres afhængigt af, hvor snavset opvasken er.
- Følg producentens anbefalinger på opvaskemiddelemballagen.

Vælg program

Tabel over opvaskeprogrammer for EN 60436

Tabellen nedenfor viser det anbefalede program og hvor meget opvaskemiddel, der skal bruges, afhængigt af hvor snavset opvasken er. Den giver også information om de forskellige programmer.

● indikerer at der skal bruges afspændingsmiddel.

Program	Beskrivelse af programmet	Rum til opvaskemiddel (hovedopvask/forvask)	Programtid (minutter)	Energi (kWh)	Vand (liter)	Afspændingsmiddel
 Auto	Forvask (45 °C) Opvask (55~65 °C) Skyl Skyl (50~55 °C) Tørring	4/18 (1 eller 2 opvaske- tabs)	85-150	1,050-1,551	10,6-15,9	●
 Intensiv	Forvask (50 °C) Opvask (65 °C) Skyl Skyl (60 °C) Tørring	4/18 (1 eller 2 op- vasketabs)	205	1,651	16,5	●
 Universal- program	Forvask (45 °C) Opvask (55 °C) Skyl Skyl (60 °C) Tørring	4/18 (1 eller 2 opva- sketabs)	175	1,451	16,5	●
ECO (*EN 60436)	Opvask (50 °C) Skyl Skyl (50 °C) Tørring	4/18 (1 eller 2 opvaske- tabs)	198	0,849	10,0	●
 Glas	Forvask (40 °C) Opvask (50 °C) Skyl Skyl (50 °C) Tørring	4/18 (1 eller 2 opvaske- tabs)	120	0,902	13,5	●
 90 mi- nutter	Forvask (55 °C) Skyl Skyl (50 °C) Tørring	22 (1 opva- sketablet)	90	0,891	10,3	●
 Kvik	Opvask (40 °C) Skyl (40 °C) Skyl (55 °C)	12 (1 eller 2 opvaske- tabs)	30	0,781	11,0	○
 Afskyllning	Forvask	/	15	0,021	4,0	○

⚡ OBS!

- **EN 60436:** Dette program er testprogrammet. Oplysninger vedrørende sammenligningsprøvning i henhold til EN 60436.

Start af opvaskeprogram

1. Træk den nederste og øverste kurv ud, placer servicen i dem, og skub kurvene ind igen. Vi anbefaler, at du fylder den nederste kurv først.
2. Fyld opvaskemiddel i.
3. Sæt stikket i stikkontakten. Information om el-tilslutning finder du på den sidste side (Tekniske data). Kontrollér, at der er helt åbent for vandtilførslen.
4. Luk lågen, og tryk på tænd/sluk-knappen for at starte opvaskemaskinen.
5. Vælg program (indikatorlampen tændes). Tryk derefter på start/pause-knappen for at starte programmet.

Programskift efter at opvaskemaskinen er startet

Du kan kun skifte opvaskeprogram i starten af programmet; et stykke længere inde i programmet frigør opvaskemaskinen opvaskemidlet og pumper opvaskevandet ud. Hvis du afbryder programmet længere inde i det samme program, skal opvaskemaskinen resettes, og der skal fyldes opvaskemiddel i rummet igen. Følg anvisningerne nedenfor for at resette opvaskemaskinen:

1. Tryk på start/pause-knappen for at sætte opvaskeprogrammet på pause.
2. Hold programknappen inde i mindst 3 sekunder for at afbryde programmet.
3. Tryk på programknappen for at vælge det ønskede program.
4. Tryk på start/pause-knappen (efter 10 sekunder starter opvaskemaskinen).

Isætning efter at maskinen er startet

Hvis du har glemt at sætte noget i opvaskemaskinen, kan du gøre dette inden rummet med opvaskemiddel er blevet åbnet. Følg anvisningerne nedenfor for at gøre dette:

1. Tryk på start/pause-knappen for at sætte opvaskeprogrammet på pause.
2. Vent 5 sekunder inden du åbner lågen.
3. Sæt det glemte ind.
4. Luk lågen.
5. Tryk på start/pause-knappen (efter 10 sekunder starter opvaskemaskinen).

⚠ ADVARSEL



Det er farligt at åbne lågen under et igangværende program; du kan brænde dig på den varme vanddamp.

Fejlkoder

Ved eventuelle problemer blinker indikatorlamperne og viser fejltipe:

Kode	Problem	Mulig årsag
E1	Det tager længere tid at fylde maskinen med vand.	Vandhanen er ikke åben, vandtilslutningen er blokeret, eller vandtrykket er for lavt.
E3	Maskinen når ikke op på den ønskede temperatur.	Fejlfunktion af varmeelement.
E4	Løber over.	Lækage fra opvaskemaskinen.
E8	Fejl på fordelingsventilen.	Kredsløbet åbent eller fejl på fordelingsventil.
Ed	Kommunikationsfejl mellem hovedprintort og printkort for display.	Kredsløbet åbent eller brud på kommunikationskabel:

⚠ ADVARSEL

- Luk for vandtilførslen hvis du opdager at vandet løber over. Kontakt derefter en servicetekniker.
- Fjern eventuelt vand i bunden af opvaskemaskinen (fra overfyldning eller lækage) inden du starter opvaskemaskinen igen.

Produktets mål

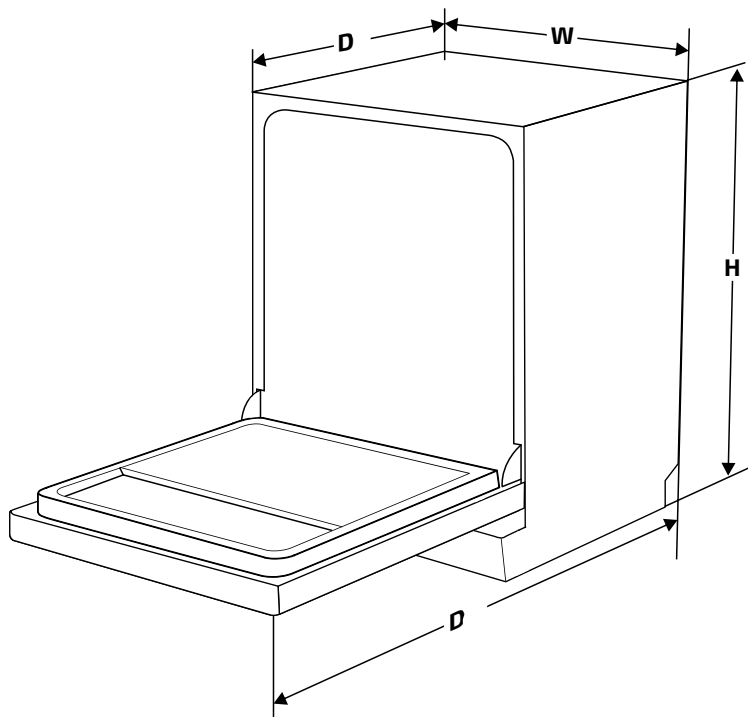

Højde (H) maks.- min. hvis justerbar	815-875 mm
Bredde (W)	598 mm
Dybde (D1)	580 mm (med lukket låge)
Dybde (D2)	1.150 mm (med åben låge, 90 °)

Tekniske data

Produktinformationsblad

Producentens navn eller mærke: Elvita

Producentens adresse (b):

Modelbetegnelse: CDM6602V

Generelle produktparametre:

Parameter	Værdi	Parameter	Værdi
Kapacitet (a) (kuvert)	14	Mål (cm)	Højde 85 Bredde 60 Dybde 58
EEl (a)	49,9	Energiklasse (a)	D ^(c)
Opvaskeeffektivitetsindeks (a)	1,125	Tørreeffektivitetsindeks (a)	1,065
Energiforbrug (kWh pr. cyklus) baseret på eco-program med tilslutning til koldt vand. Faktisk energiforbrug varierer, afhængigt af hvordan produktet benyttes.	0,849	Vandforbrug (liter pr. cyklus) på eco-program. Faktisk vandforbrug varierer, afhængigt af hvordan produktet benyttes og af vandets hårdhedsgrad.	10,0
Programtid (a) (t:min)	3,18	Type	Fritstående
Luftbåren støj (a) (dB(A) re 1 pW)	44	Emissionsklasse for luftbåren støj (a)	B ^(c)
Slukket (W)	0,49	Standbytilstand (W)	–
Forsinket start (W) (hvis relevant)	1,00	Standby (W) (hvis relevant) ved tilslutning til et netværk	–

Mindste varighed af leverandørens garanti (b): 12 måneder

Andre oplysninger:

Weblink til producentens websted, hvor du kan finde information fra punkt 6 i bilag II til Kommissionens forordning (EU) 2019/2022 (1) (b): <http://www.elvita.se>

(a) til eco-programmet.

(b) ændringer af disse artikler betragtes ikke som relevante med henblik på artikel 4, stk. 4, i forordning (EU) 2017/1369.

(c) hvis produkt databasen automatisk genererer det endelige indhold i denne celle, skal brugeren ikke indtaste disse data.

(1) I Kommissionens forordning (EU) 2019/2022 af 1. oktober 2019 er der fastsat krav om øko-design til opvaske-maskiner til husholdninger i overensstemmelse med Europa-Parlamentets og Rådets direktiv 2019/125/EF og om ændring af Kommissionens forordning (EU) nr. 1016/2010 (se side 267 i dette nummer af Den Europæiske Unions Tidende).

DK

SISÄLTÖ

OSA 1: PERUSMALLI, ANNETTUIEN OHJEIDEN MUKAISESTI.

TURVALLISUUSTIETOJA	123
LAITTEEN KUVAUS	126
ASTIANPESUKONEEN KÄYTTÖ	126
Suolan lisääminen vedenpehmentimeen.	126
Astiakorien käyttövinkkejä	127
PUHDISTUS JA HOITO.	128
Ulkopintojen hoito	128
Sisäpintojen hoito	128
Astianpesukoneen hoito	130
ASENNUSOHJEET	130
Liittäminen verkkovirtaan	130
Vedentulo- ja poistoliitäntä	130
Poistoletkun kiinnitys	131
Laitteen sijoittaminen	131
Kalusteasennus (kalusteisiin sijoitettava malli)	132
VIANMÄÄRITYS	134
ASTIAKORIEN TÄYTTÄMINEN.	136
SISÄLTÖ OSA 2 – ERIKOISMALLI	138

Huom!

- Vianmääritys-kohdassa on ratkaisuja tavanomaisiin ongelmiin.
- Jos et kykene ratkaisemaan ongelmaa itse, ota yhteyttä huoltoon.
- Valmistaja päivittää ja kehittää tuotteitaan jatkuvasti ja varaa oikeuden tehdä tuotteeseen muutoksia ilman ennakoilmoitusta.
- Ota yhteys valmistajaan tai jälleenmyyjään, mikäli käyttöohje katoaa tai et löydä siitä tarvitsemaasi tietoa.



Laite täyttää seuraavat EU-asetukset/direktiivit: 2014/35/EU, 2014/30/EU, 2009/125/EY, (EY) 643/2009 ja 2002/96/EY



TURVALLISUUSOHJEET

VAROITUS Noudata seuraavia turvallisuusohjeita, kun käytät astianpesukonetta.

- Koneen saa asentaa ja huoltaa vain ammattitaitoinen asentaja.
- Tämä laite on tarkoitettu kotitalouksiin ja muihin vastaaviin kohteisiin, kuten:
 - liikkeiden, toimistojen ja muiden työpaikkojen henkilöstökeittiöt
 - maatalous
 - asiakaskäyttö hotelleissa, motelleissa ja muissa majoitusliikkeissä
 - majatalot, retkeilymajat ja vastaavat tilat.
- Vähintään 8 vuotta täyttäneet lapset ja henkilöt, joilla on fyysisiä, näkö-/kuuloaistiin liittyviä tai psyykkisiä rajoitteita tai vain vähän kokemusperäistä tietoa, voivat käyttää tätä laitetta, mikäli heidän toimintaansa laitteen parissa valvotaan tai heidät perehdytetään sen käyttämiseen niin, että he ymmärtävät käyttöön liittyvät vaarat.
- Laitteella ei saa koskaan leikkiä. Lapset eivät saa puhdistaa tai huoltaa laitetta ilman valvontaa. (EN 60335-1) Henkilöt (mukaan lukien lapset), joilla on fyysisiä, näkö-/kuuloaistiin liittyviä tai psyykkisiä rajoitteita tai vain vähän kokemusperäistä tietoa, voivat käyttää tätä laitetta, mikäli heidän turvallisuudestaan vastaava henkilö valvoo laitteen käyttöä tai perehdyttää heidät sen käyttämiseen. (IEC60335-1)
- Pakkausmateriaalit voivat olla vaaraksi lapsille!
- Tämä laite on tarkoitettu vain kotitalouskäyttöön sisätiloissa. Varmista, ettei laite, sen virtajohto tai pistoke kastu missään vaiheessa, sillä se voi johtaa sähköiskuun.
- Irrota laite pistorasiasta ennen puhdistusta tai hoitoa.
- Puhdista laite pehmeällä liinalla, joka on kostutettu miedolla pesuaineliuoksella. Kuivaa kuivalla liinalla.

Maadoitusohjeet

- Varmista, että laite on maadoitettu oikein. Toimintahäiriö- tai vikatilanteessa maadoitus pienentää sähköiskun vaaraa, sillä maadoitusjohto johtaa virran pois. Tässä laitteessa on maadoitettu pistoke.
 - Pistokkeen saa liittää vain sopivaan, määräysten mukaiseen suojamaadoitettuun pistorasiaan.
 - Virheellinen maadoitus lisää sähköiskun vaaraa.
 - Jos et ole varma laitteen maadoituksesta, kysy asiasta sähköasentajalta tai alan ammattilaiselta.
 - Laitteen mukana tulleeseen pistokkeeseen ei saa tehdä muutoksia.
 - Jos pistoke ei sovi pistorasiaan, pyydä pätevää sähköasentajaa asentamaan oikeanlainen pistorasia.
 - Astianpesukoneen luukun tai astiakorien päällä ei saa istua tai seistä, eikä niitä saa muuttaa.
 - Astianpesukonetta ei saa käyttää, jos sen kotelo on asennettu väärin.
 - Ole erittäin varovainen, jos avaat astianpesukoneen luukun pesuohjelman aikana, sillä luukusta voi roiskua vettä. Älä aseta luukun päälle raskaita esineitä tai nojaa avoimeen luukkuun. Laite voi tällöin kaatua.
 - Astioiden asettaminen astianpesukoneeseen:
- 1) Aseta terävät esineet niin, etteivät ne vaurioita luukun tiivistettä.
 - 2) Varoitus! Aseta teräväkärkiset veitset ja ruokailuvälineet koriin kärki alaspäin, tai sijoita ne muualle vaakasentoon.
- Jotkin konepesuaineet ovat vahvasti emäksisiä. Pesuaineen nieleminen voi olla hyvin vaarallisia. Vältä aineen joutumista iholle ja silmiin. Varmista, että lapset ovat turvallisen etäällä astianpesukoneesta, kun luukku on auki.
 - Tarkista pesuohjelman päätyttyä, että pesuainelokero on tyhjä.
 - Pese muoviesineitä koneessa vain, jos niissä on merkintä "Kestää konepesun" tai vastaava.
 - Katso valmistajan suositukset muoviesineille, joissa ei ole tätä merkintää.
 - Käytä vain astianpesukoneeseen suositeltua pesuainetta ja huuhtelukirkastetta.
 - Astianpesukoneessa ei saa käyttää saippuaa, yleispesuainetta tai käsiastianpesuainetta.
 - Älä jätä luukkua auki; kompastumisvaara. Vaurioitunut virtajohto on vaarallinen, ja sen saa vaihtaa vain valmistaja, valmistajan valtuuttama huoltoliike tai alan ammattilainen.
 - Varmista asennuksen aikana, ettei

virtajohto taivu tai litistytävällä tavalla, joka voi johtaa vaaratilanteisiin.

- Älä yritä muuttaa säätimiä.
- Laite pitää liittää pääventtiiliin uudella letkusarjalla. Vanhaa letkusarjaa ei kannata käyttää uudelleen.
- Laite säästää sähköä sammumalla automaattisesti oltuaan 15 minuuttia valmiustilassa.
- Kone on mitoitettu enintään 14 hengen astioille.
- Täyttöveden maksimipaine on 1 MPa.
- Täyttöveden minimipaine on 0,04 MPa.

- **HÄVITTÄMINEN: Tuotetta ei saa hävittää sekajätteenä. Sähkö- ja elektroniikkaromu on käsiteltävä erillään, jotta se voidaan kierrättää. Paikallinen jätehuoltoviranomainen neuvoo tämän tuotteen hävittämisessä.**

Hävittäminen

- Toimita pakkausmateriaalit ja vanhaksi käynyt laite kierrätysjärjestelmään. Katkaise virtajohto ja varmista, ettei luukun salpa toimi, ennen kuin toimitat laitteen hävitettäväksi.
- Pahvipakkaus on tehty kierrätyspaperista, ja se on hävitettävä asianmukaisella tavalla.
- Hävittämällä tuotteen asianmukaisella tavalla ehkäiset väärin jätteenkäsittelytapojen aiheuttamia ympäristö- ja terveyshaittoja.
- Tuotteen hävittämisestä saa lisätietoja paikallisilta viranomaisilta ja kotitalouksien jätehuollosta.



TUOTTEEN OSAT

● TÄRKEÄÄ:

Lue käyttöohje kokonaan ennen astianpesukoneen ensimmäistä käyttökertaa, sillä niin varmistat, että osaat käyttää konetta mahdollisimman hyvin.

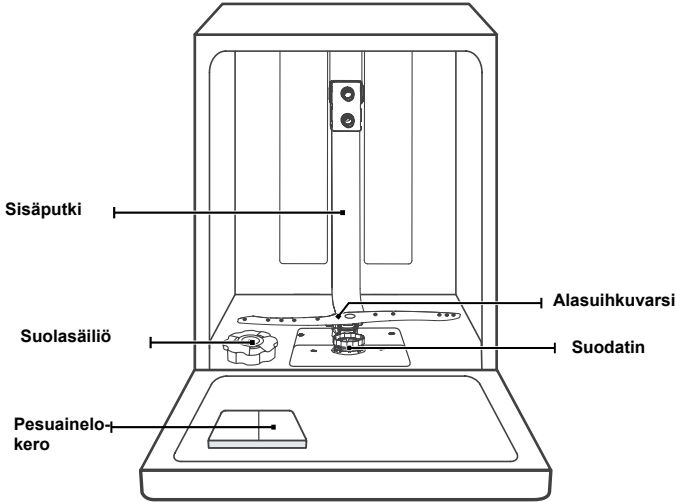

Yläkori



Ruokailuvälinekori

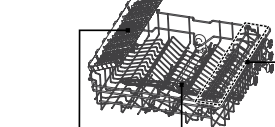

Ruokailuvälinetaso



Kuppiteline

Alakori

💡 Huom!

Kuvat ovat vain viitteellisiä. Mallisi saattaa erota kuvista.

ASTIANPESUKONEEN KÄYTTÖ

Ennen astianpesukoneen käyttöä:

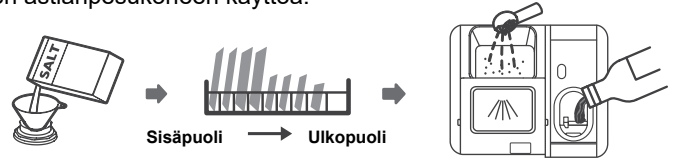

1. Säädä vedenpehmittäin.
2. Lisää suolaa vedenpehmittimeen.
3. Aseta astiat astiakoreihin.
4. Lisää pesuaine

🔍 Lue kohta Vedenpehmittäin (OSA II: erikoismalli), jos vedenpehmittäin on asetettava tähän malliin.

Suolan lisääminen vedenpehmittimeen

💡 HUOM!

Jos mallissasi ei ole vedenpehmittäin, voit ohittaa tämän kohdan. Käytä vain astianpesukoneisiin tarkoitettua suolaa. Suolasäiliö on alakorin alla. Täytä se seuraavasti:

⚠️ VAROITUS

- Käytä vain astianpesukoneisiin tarkoitettua suolaa! Muuntyyppinen suola (etenkin pöytäsuola) vaurioittaa vedenpehmittäin. Takuu ei kata sopimattoman suolan käytöstä aiheutuvia vaurioita.
- Ajoita suolan lisääminen pesuohjelman käynnistämiseen (älä lisää ohjelman jälkeen). Siten mahdollinen irtosuola tai suolavesi ei jää koneen pohjalle ja aiheuta sinne vaurioita.

Astianpesukonesuolan lisääminen:

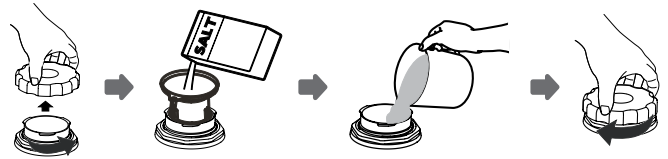

1. Ota alakori pois ja kierrä säiliön kansi auki.
2. Aseta suppilo (mukana) reikään ja kaada sinne 1,5 kg astianpesukonesuolaa.
3. Täytä suolasäiliö vedellä maksimiviivaan asti. Suolasäiliöstä valuu tällöin hieman vettä. Se kuuluu asiaan.
4. Kierrä lopuksi kansi takaisin.
5. Suolan merkkivalo sammuu, kun suolasäiliö on täytetty.
6. Käynnistä jokin pesuohjelma heti suolasäiliön täyttämisen jälkeen. (Suosittelemme lyhyttä ohjelmaa.) Muuten suolavesi voi vaurioittaa suodatinjärjestelmää, pumppua tai koneen muita tärkeitä osia. Takuu ei kata tällaisia vaurioita.

⚡ Huom!

- Täytä suolasäiliö vain, kun käyttöpaneelissa palaa suolan merkkivalo (S). Toisinaan voi käydä niin, että suolan merkkivalo ei sammuu täytön jälkeen, koska suola liukenee hitaasti.
- Mikäli astianpesukoneesi käyttöpaneelissa ei ole suolan merkkivaloa, voit arvioida suolan lisäämistarpeen pesukertojen lukumäärän avulla.
- Käynnistä huuhtelu- tai pikaohjelma, jos suolaa kaatuu astianpesukoneeseen.

Vinkkejä astiakorien käyttämiseen

Yläkorin säätö

Tyyppi 1:

Yläkorin korkeutta voi säätää helposti isompien astioiden sijoittamiseksi joko ylä- tai alakoriin.

Yläkorin korkeuden säätäminen on kuvattu seuraavassa.

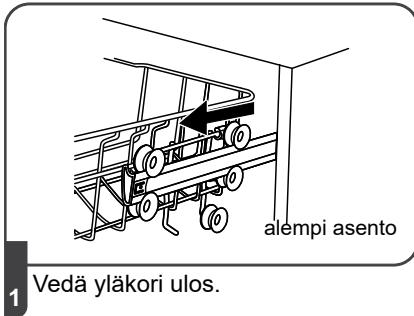

1 Vedä yläkori ulos.

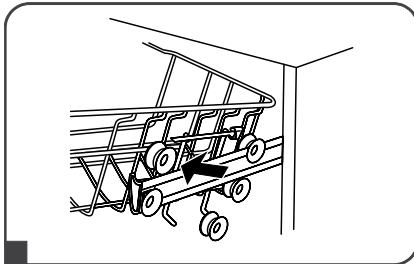

2 Ota yläkori pois.

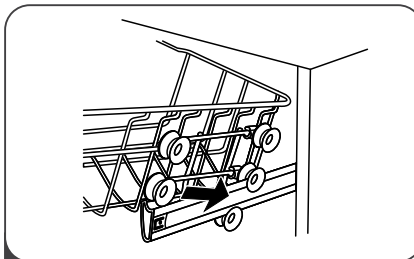

3 Asenna yläkori takaisin ylempien tai alempien rullien varaan.

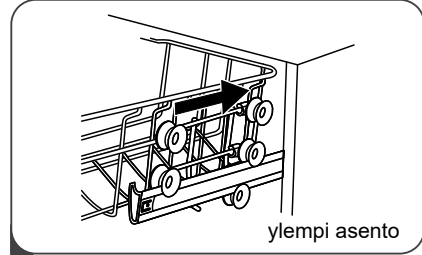

4 Työnnä yläkori paikalleen.

Tyyppi 2:

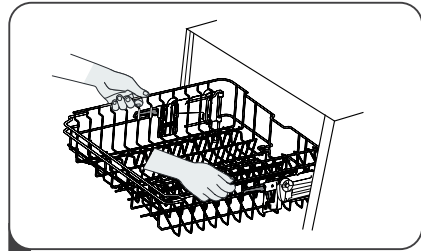

1 Yläkorin nostaminen: ota kiinni keskeltä yläkorin sivuja ja nosta koria suoraan ylös, kunnes se lukittuu ylempään asentoon. Tähän vaiheeseen ei tarvita mekanismien säätövipuja.

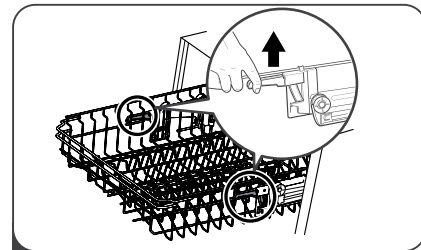

2 Yläkorin laskeminen: vapauta yläkori nostamalla säätövipuja molemmilla puolilla ja laske kori alempaan asentoon.

Kuppitelineen nostaminen ylös

Jos tarvitset yläkoriin tilaa suurille esineille, voit nostaa kuppitelineen ylös.

Tällöin suuret lasit voivat nojata kuppitelineeseen. Kuppitelineen voi tarvittaessa ottaa myös pois.

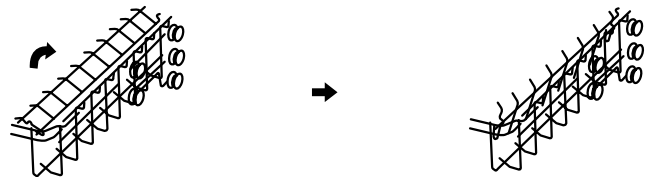

Lautastukien kääntäminen alas

Alakorin lautastuet pitävät matalat ja suurikokoiset lautaset pystyssä. Tuet voi kääntää alas, kun tilaa tarvitaan isommille esineille.

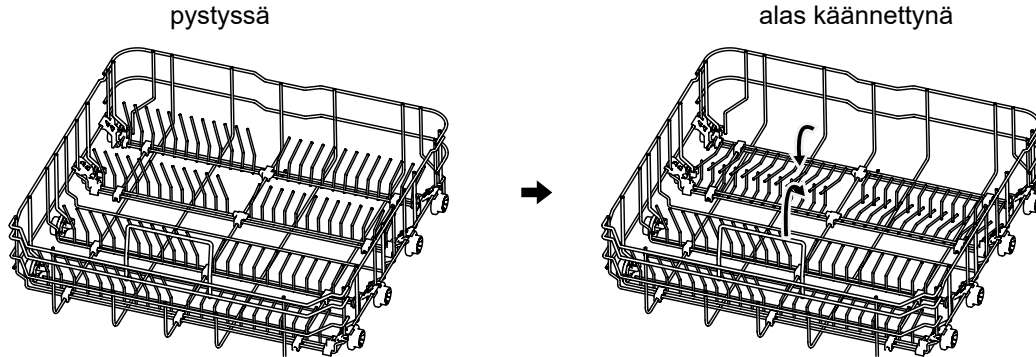

Puhdistus ja hoito

Ulkopintojen hoito

Luukku ja luukun tiiviste

Puhdista ruuantähteet luukun tiivisteistä säännöllisesti pehmeällä kostealla liinalla.

Astianpesukonetta täytettäessä sen luukun kummallekin syrjälle voi pudota ruuantähteitä ja juomia. Nämä pinnat jäävät pesukammion ulkopuolelle, kun luukku on kiinni, joten suihkuvarret eivät huuhtelee niitä. Mahdolliset jäämät kannattaa siis pyyhkiä näiltä pinnoilta ennen luukun sulkemista.

Käyttöpaneeli

Käyttöpaneeli puhdistetaan tarvittaessa pehmeällä ja kostealla liinalla.

VAROITUS

- Älä käytä suihkutettavaa puhdistusainetta, sillä neste voi tunkeutua luukun lukkoon ja sähkökomponentteihin.
- Älä puhdista laitteen ulkopintoja hankaavilla pesuaineilla tai -välineillä (esim. karkealla sienellä), sillä ne voivat naarmuttaa pintaa. Myös tietyn-tyyppiset paperipyyhkeet voivat naarmuttaa pintaa tai jättää siihen jälkiä.

Sisäpintojen hoito

Suodatusjärjestelmä

Pesukammion pohjassa on suodatusjärjestelmä, joka kerää suurimmat jäämät pesuohjelman aikana. Suodattimiin tarttuneet jäämät voivat myös tukkia järjestelmän. Tarkista suodattimet säännöllisesti, ja pese ne tarvittaessa juoksevassa vedessä.

Ohjeet pesukammiossa olevien suodattimien puhdistamiseen löydät alta.

⚡ Huom!

Kuvat ovat vain viitteellisiä (laitteesi suodatinjärjestelmä ja suihkuvarret voivat olla erilaiset kuin kuvassa).

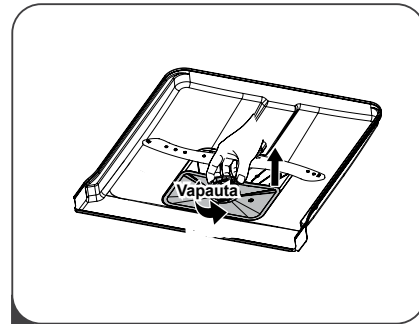

- 1 Vapauta karkeasuodatin kääntämällä sitä vastapäivään. Nosta suodatin pois astianpesukoneesta.

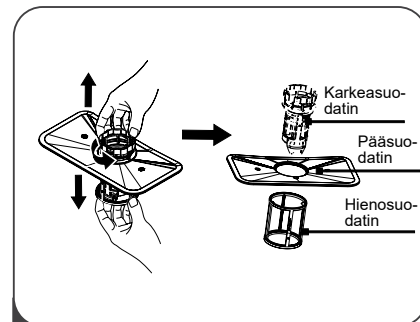

- 2 Hienosuodattimen voi ottaa pois suodatinyksiköstä. Irrota karkeasuodatin pääsuodattimesta painamalla varovasti karkeasuodattimen kielekkeitä ja nostamalla se pois.

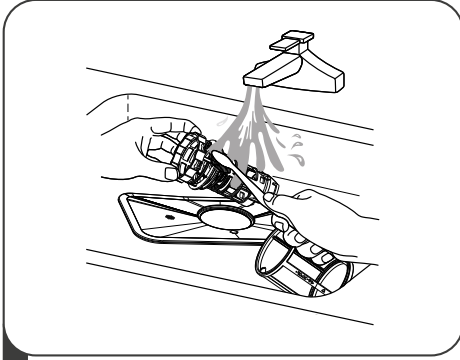

- 3** Poista suuret ruuantähteet huuhtomalla suodatin juoksevassa vedessä. Käytä pehmeää harjaa, jos suodatin tarvitsee perusteellisemman puhdistuksen.

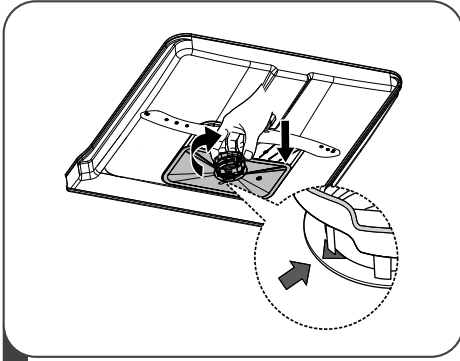

- 4** Asenna suodattimet takaisin päinvastaisessa järjestyksessä, ja asenna ja lukitse keskiosa paikalleen kääntämällä sitä myötäpäivään Kiinni-asentoa osoittavan nuolen kohdalle

VAROITUS

- Älä vedä suodattimia liian voimakkaasti. Asenna suodattimet oikeassa järjestyksessä ja varmista, että ne ovat hyvin paikoillaan. Muuten järjestelmään voi päästä likaa ja se tukkeutuu.
- Astianpesukonetta ei saa käyttää, kun suodattimet eivät ole paikoillaan. Väärin asennettu suodatin saattaa heikentää laitteen toimintaa sekä vaurioittaa astioita ja ruokailuvälineitä.

Suihkuvarret

Suihkuvarret on puhdistettava säännöllisesti, koska suihkuvarren putkiin ja laakereihin voi jäädä jäämiä vedenpehennyskemikaaleista.

Suihkuvarsien puhdistusohjeet ovat alla.

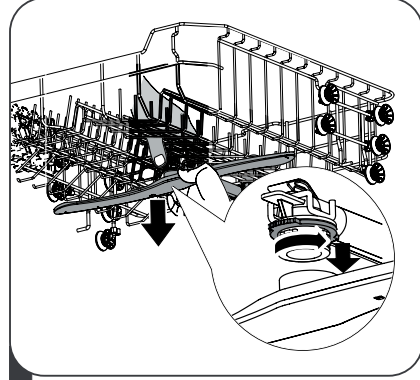

- 1** Irrota yläsuihkuvarsi pitämällä kiinni keskimutterista ja kääntämällä suihkuvarrtta vastapäivään.

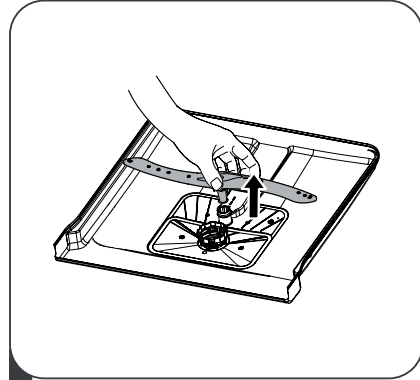

- 2** Irrota alasuihkuvarsi vetämällä sitä ylöspäin.

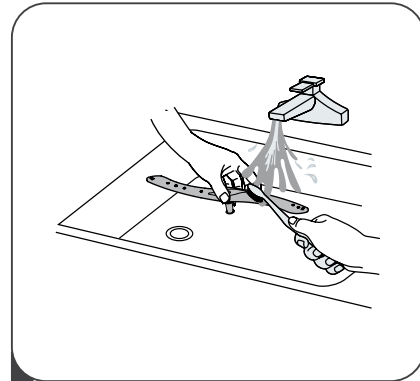

- 3** Pese suihkuvarret lämpimällä saippuavedellä, pese putki pehmeällä harjalla. Huuhtele suihkuvarret huolellisesti pesun jälkeen ja asenna ne takaisin paikalleen.

Astianpesukoneen hoito

Suojautuminen jäätymisvaurioilta

1. Irrota astianpesukoneen virtajohto pistorasiasta.
2. Katkaise vedensyöttö ja irrota täyttöletku täyttöventtiilistä.
3. Tyhjennä vesi täyttöletkusta ja -venttiilistä. (Valuta vesi sopivaan astiaan.)
4. Kiinnitä täyttöletku takaisin täyttöventtiiliin.
5. Irrota suodatin astianpesukoneen pohjasta ja imeytä syvennyksessä oleva vesi sieneen.

Jokaisen käyttökerran jälkeen

Sulje laitteen vedensyöttö jokaisen pesukerran jälkeen. Jätä myös luukku raolleen, jotta kosteus haihtuu eikä koneeseen muodostu pahaa hajua.

Irrota pistoke pistorasiasta.

Irrota pistoke pistorasiasta aina ennen koneen puhdistusta tai hoitoa.

Älä käytä liuottimia tai hankausaineita sisältäviä tuotteita

Astianpesukoneen ulkopuolta ja kumiosia ei saa puhdistaa liuottimilla tai hankausaineita sisältävillä pesuaineilla. Käytä vain liinaa ja lämmintä saippuavettä.

Astianpesukoneen sisäpuolella olevat tahrat voi poistaa liinalla ja tilkalla vettä, johon on sekoitettu hieman etikkaa tai astianpesukoneen sisäpuhdistukseen tarkoitettua erikoispesuainetta.

Pitkät käyttötautot

Suosittelimme, että ajat ensin pesuohjelman tyhjällä koneella. Irrota pistoke sen jälkeen pistorasiasta, katkaise vedensyöttö ja jätä luukku raolleen. Tämä pidentää luukun tiivisteiden käyttöikää ja estää hajujen muodostumisen laitteeseen.

Laitteen siirtäminen

Laitte on pyrittävä pitämään pystysuorassa siirtämisen aikana. Tarvittaessa sen voi laskea maahan selälleen.

Tiivisteet

Astianpesukoneeseen voi muodostua pahaa hajua, jos sen tiivisteisiin jää ruokajäämiä. Tämän voi estää puhdistamalla tiivisteet säännöllisesti kostealla sienellä.

Asennusohjeet

VAROITUS



Sähköiskun vaara

Irrota astianpesukone pistorasiasta ennen asennusta.

Muutoin seurauksena voi olla jopa hengenvaarallinen sähköisku.

Huom!

Letkujen ja sähkökomponenttien asennus vaatii aina alan ammattilaisten käyttämistä.

Liittäminen verkkovirtaan

VAROITUS

Muista turvallisuus:

- Tässä laitteessa ei saa käyttää jatkojohtoa tai pistokesovitinta.
- Suojamaadoitusta ei saa missään tapauksessa katkaista tai poistaa.

Verkköjännite

Katso nimellisjännite astianpesukoneen arvokilvestä ennen koneen liittämistä verkkovirtaan. Käytä suosituksen mukaista sulaketta (10 A, 13 A, 16 A), hidasta sulaketta tai suojakatkaisinta ja liitä astianpesukone erilliseen virtapiiriin, jossa ei ole mitään muita laitteita.

Sähköliitäntä

Varmista, että verkkojännite ja -taajuus ovat arvokilven mukaiset. Liitä pistoke vain oikein maadoitettuun pistorasiaan. Jos laitteen pistoke ei sovi tarkoitettuun pistorasiaan, suosittelemme pistorasian vaihtamista. Sovitteiden ja vastaavien ratkaisujen käyttäminen on kiellettyä, sillä ne voivat johtaa ylikuumentumiseen ja tulipaloon.

Varoitus Varmista ennen astianpesukoneen käyttöä, että se on maadoitettu oikein.

Vedentäyttö- ja -poistoliitäntä Kylmävesiliitäntä

Liitä kylmävesiletku vesiliitäntään (3/4"). Varmista, että liitin on kiristetty kunnolla eikä vuoda.

Jos vesijohdot ovat uusia tai niitä ei ole käytetty vähään aikaan, huuhtelee ne vedellä ja varmista, että vesi on puhdasta. Tämä on välttämätöntä, sillä jos vedentäyttöjärjestelmä tukkeutuu, laite voi vaurioitua.

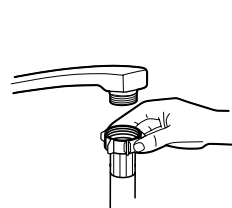

tavallinen letku



turvaletku

Turvaletku

Turvaletkussa on kaksoiseinämät. Letkun rakenne varmistaa, että veden virtaus katkeaa, jos letku vaurioituu ja poimutetun sisä- ja ulkoletkun välinen ilmatila täyttyy vedellä.

VAROITUS

Huuhtelusuuttimeen liitetty letku saattaa murtua, jos se on liitetty samaan vesijohtoon astianpesukoneen kanssa. Jos hanassa on huuhtelusuutin, on suositeltavaa irrottaa letku ja sulkea reikä.

Turvaletkun liittäminen

1. Vedä turvaletku kokonaan ulos astianpesukoneen takana olevasta säilytyslokerosta.
2. Kiinnitä turvaletkun kierreltiin (3/4") kiinni vesihanaan.
3. Avaa vesihana kokonaan ennen astianpesukoneen käynnistämistä.

Turvaletkun irrottaminen

1. Sulje vesihana.
2. Kierrä turvaletku irti vesihanasta.

Poistoletkun liittäminen

Aseta poistoletku viemäriputkeen, jonka läpimitta on vähintään 4 cm, tai ohjaa se tiskialtaaseen. Varmista, ettei letku ole taitteella tai puristuksissa. Poistoletku korkeus lattiasta saa olla enintään 1 000 mm. Varmista, ettei letkun toinen pää ole vedessä, muuten vesi voi virrata takaisinpäin.

! Kiinnitä poistoletku huolellisesti asentoon A tai B.

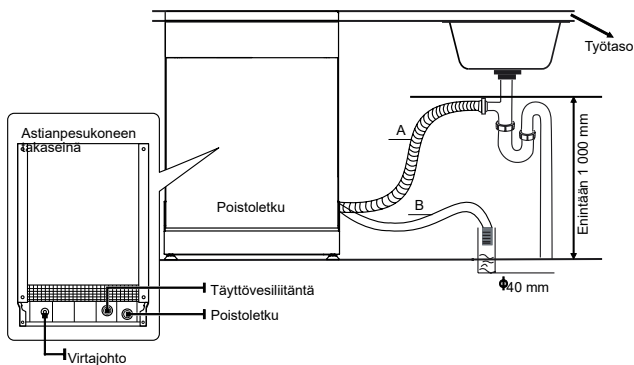

Letkuihin jääneen veden tyhjentäminen

Jos tiskialtaan korkeus lattiasta on yli 1 000 mm, letkuihin jää vettä. Jäännösvesi on tyhjennettävä letkuista sopivaan astiaan, joka on sijoitettava tiskialtasta alemmalle tasolle.

Vedenpoisto

Liitä poistoletku. Tarkista, että poistoletku on kiinnitetty hyvin, ettei liitäntä vuoda. Tarkista, ettei poistoletku ole taitteella tai puristuksissa.

Jatkoletku

Jos poistoletkua on pidennettävä, sen on oltava tyypiltään samanlainen.

Letkun pituus saa olla enintään 4 metriä; pidempi letku saattaa heikentää astianpesukoneen suoritustehoa.

Lappperiaate

Poistoliitännän on oltava alle 1 000 mm korkeudella astianpesukoneen pohjasta. Poistoletku on kiinnitettävä.

Laitteen sijoittaminen

Sijoita laite haluttuun asennuspaikkaan. Sen takaseinän tulee olla kiinni asennustilan seinässä, ja sivujen on oltava lähellä viereisiä kaappeja tai seiniä. Astianpesukoneen täyttö- ja poistoletkun voi sijoittaa joko oikealle tai vasemmalle.

Laitteen vaakasuoruus

Laite on säädettävä vaakasuoraan säätöjalkojen avulla. Enimmäiskaltevuus on 2°.

Viimeistele asennus tarkistamalla, että kaikki pakkausmateriaalit on poistettu ja suihkuvarret liikkuvat vapaasti ja aja koneessa jokin pesuohjelma.

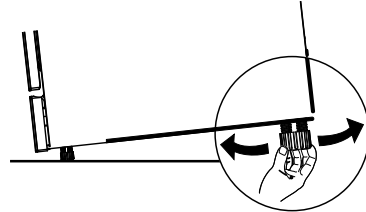

! HUOM!

Koskee vain vapaasti sijoitettavaa astianpesukonetta.

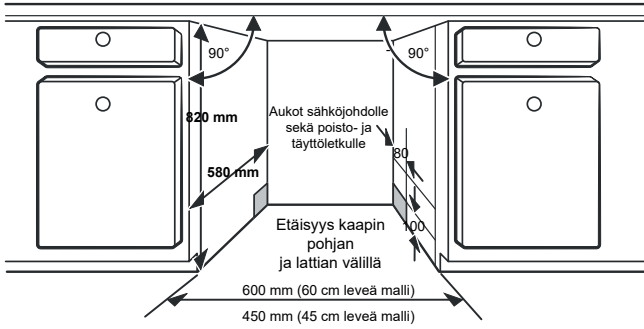

Huom!

Kaapin seinään voi joutua poraamaan aukon, jotta astianpesukoneen saa liitettyä pistorasiaan.

Integroitavan mallin asennus

Vaihe 1. Sopivan asennuspaikan valitseminen

Astianpesukoneen sijoituspaikan lähellä pitää olla sopiva vesiliitäntä, viemäri-liitäntä ja pistorasia.

Seuraavissa kuvissa näytetään kaapin mitat ja astianpesukoneen suositeltu asennuspaikka.

1. Kaapin ja astianpesukoneen kansilevyn sekä kaapin reunan ja koneen luukun ulkoreunan välin saa olla alle 5 mm.
2. Mikäli astianpesukone asennetaan kulmakaappiin, varmista että luukku mahtuu avautumaan.

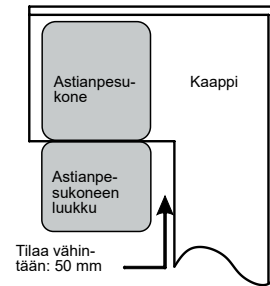

Vaihe 2. Astianpesukoneen asennusvaiheet

1. Kiinnitä kosteussuoja työtason alapintaan. Tarkista, että kosteussuojan reuna ja työtason etureuna ovat tasan.
2. Liitä täyttöletku kylmävesijohtoon.
3. Liitä poistoletku.
4. Liitä virtajohto pistorasiaan.
5. Sijoita astianpesukone lopulliselle paikalle.
6. Säädä astianpesukoneen suoruus. Takana olevaa jalkaa voi säätää koneen edestä ruuvilla, joka sijaitsee jalustan keskellä (käytä ristipäistä ruuvitalttaa). Säädä etummaisista jalkoista (litteällä ruuvitaltalla), kunnes astianpesukone on vaakasuorassa.
7. Säädä luukun vasenta ja oikeaa joustakuusiokoloavaimella (jouset kiristyvät myötäpäivään). Jos jätät tämän tekemättä, astianpesukone saattaa vaurioitua.
8. Astianpesukone on kiinnitettävä paikalleen ruuveilla. Sen voi tehdä kahdella tavalla:
 - A. Tavallinen työtaso: Kiinnitä astianpesukone työtasoon puuruuveilla ja kiinnityssiteillä.
 - B. Marmori- tai graniittityötaso: Kiinnitä astianpesukone viereisiin kalusteisiin ruuveilla.

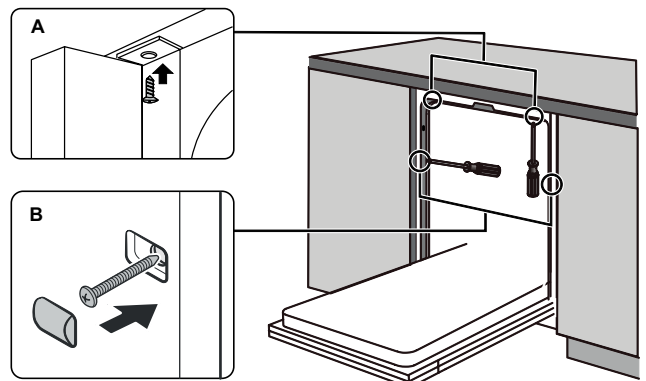

Tarkista vaakasuoruus edestä taakse

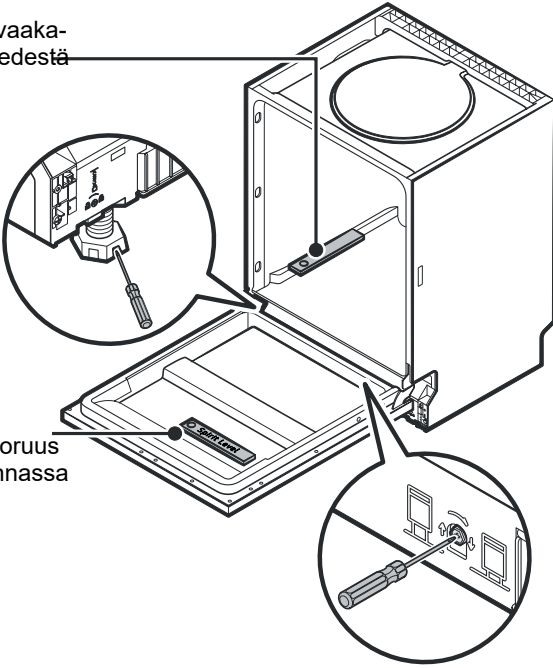

Tarkista vaakasuoruus sivusuunnassa

⚠ Huom!

Jalkojen säätövara on 50 mm.

Vaihe 3. Koneen vaakasuoruuden säätäminen

Astianpesukoneen on oltava vaakasuorassa, jotta astiakori liikkuu oikein kiskoilla ja kone pesee hyvin.

9. Tarkista vaakasuoruus vesivaa'alla luukun päältä ja astianpesukoneen sisältä liukukiskon päältä (ks. kuva).
10. Säädä kone vaakasuoraan säätöjalkojen avulla.
11. Kun astianpesukone on suorassa, varmista vielä, ettei se voi kaatua.
12. Viimeistele asennus tarkistamalla, että kaikki pakkausmateriaalit on poistettu ja suihkuvarret liikkuvat vapaasti ja aja koneessa jokin pesuohjelma.

Vianmääritys

Ennen huoltoon soittamista

Lue seuraavilla sivuilla olevat ohjeet, sillä niiden avulla vältät tarpeettomat huoltokäynnit.

Ongelma	Mahdollinen syy	Toimenpide
Astianpesukone ei käynnisty	Sulake on palanut tai suojakatkaisin on lauennut.	Vaihda sulake tai kytke suojakatkaisin uudelleen. Irrota muut laitteet astianpesukoneen käyttämästä virtapiiristä.
	Virtaa ei ole kytketty päälle.	Tarkista, että astianpesukone on kytketty päälle ja luukku on kunnolla kiinni. Tarkista, että virtajohto on liitetty oikein pistorasiaan.
	Matala vedenpaine.	Tarkista, että täyttöletku on liitetty oikein ja vesihana on auki.
	Astianpesukoneen luukku ei ole kunnolla kiinni.	Sulje luukku kunnolla.
Astianpesukone ei poista vettä	Poistoletku on taitteella tai puristuksissa.	Tarkista poistoletku.
	Suodatin on tukkeutunut.	Tarkista karkeasuodatin.
	Pesualtaan viemäri on tukossa.	Tarkista pesuallas ja varmista, ettei viemäri ole tukkeutunut. Jos syynä on pesualtaan tukkeutunut viemäri, saatat tarvita LVI-ammattilaisen astianpesukoneen asentajan sijaan.
Vaahtoa tiskialtaassa	Väärä pesuaine.	Käytä vain astianpesukoneeseen sopivaa konepesuainetta, sillä se ei vaahtoa. Jos astianpesukoneessa muodostuu vaahtoa, avaa luukku ja anna vaahtoon haihtua. Lisää astianpesukoneen pohjalle 4 litraa kylmää vettä. Sulje astianpesukoneen luukku ja valitse pesuohjelma. Ohjelma tyhjentää aluksi veden astianpesukoneesta. Avaa luukku tyhjennysvaiheen lopussa ja tarkista, ettei vaahtoa enää ole. Toista tarvittaessa.
	Huuhtelukirkastetta on läikkinnyt.	Kuivaa mahdollinen läikkinnyt huuhtelukirkaste heti.
Tahroja astianpesukoneen sisäpinnoilla	Astianpesukoneessa on ehkä käytetty astianpesuainetta, jossa on väriainetta.	Tarkista, ettei käyttämässäsi pesuaineessa ole väriainetta.
Valkea kalvo astianpesukoneen sisäpinnoilla	Jäämiä kovasta vedestä.	Puhdista sisäpinnat konepesuaineella kostutetulla sienellä (käytä kumihansikkaita). Käytä vain konepesuainetta (muut pesuaineet voivat vaahtota).
Ruostetäpliä ruokailuvälineissä	Esine ei ole ruostumaton.	Pese astianpesukoneessa vain ruostumattomia esineitä.
	Pesuohjelma ei käynnisty astianpesukonesuolan lisäämisen jälkeen. Pesuohjelmaan on joutunut suolajäämiä.	Aja aina pesuohjelma tyhjällä koneella suolan lisäämisen jälkeen. Älä valitse tehopesutoimintoa (jos laitteessa on se) astianpesuainesuolan lisäämisen jälkeen.
	Vedenpehmentimen kansi on löysällä.	Tarkista, että kansi on kiinni.

Astianpesukoneesta kuuluu nakutusta	Suihkuvarsi osuu korissa oleviin astioihin.	Pysäytä pesuohjelma ja siirrä kyseisen suihkuvarren tiellä olevaa esinettä.
Astianpesukoneesta kuuluu kolinaa	Keramiikkaesineet liikkuvat astianpesukoneessa.	Keskeytä ohjelma ja siirrä keramiikkaesineitä.
Vesiputkista kuuluu nakutusta	Syy voi olla putkiston asennustavasta tai läpimitoista.	Tämä ei vaikuta astianpesukoneen toimintaan. Ota yhteyttä LVI-ammattilaiseen, jos et ole varma asiasta.
Astiat eivät puhdistu	Astiat on asetettu väärin astianpesukoneeseen.	Katso kohta Astioiden valmistelu ja asettelu.
	Ohjelma ei ole riittävän tehokas.	Valitse tehokkaampi ohjelma.
	Liian vähän astianpesuainetta ohjelmaa varten.	Käytä enemmän astianpesuainetta tai vaihda tyyppiä.
	Suihkuvarsien tiellä on esineitä.	Siirrä esineitä niin, että suihkuvarret pääsevät pyörimään vapaasti.
	Suodatin ei ole puhdas tai se on asennettu astianpesukoneen pohjan väärin. Tämä voi aiheuttaa suihkuvarsien putken tukkeutumisen.	Puhdista suodatin ja/tai asenna se oikein. Puhdista suihkuvarren putki.
Sameat lasit	Vesi on liian pehmeää ja astianpesuainetta on käytetty liikaa.	Jos vesi on pehmeää, käytä vähemmän astianpesuainetta. Valitse lasille lyhyempi pesuohjelma.
Astioissa on valkoisia täpliä	Jos vesi on kovaa, astianpesukoneeseen voi kertyä kalkkia.	Käytä enemmän astianpesuainetta.
Mustia tai harmaita jälkiä astioissa	Alumiiniset ruokailuvälineet ovat osuneet lautaseen.	Jäljet voi poistaa hellävaraisella hankaavalla puhdistusaineella/-välineellä.
Pesuainelokerossa on edelleen pesuainetta	Astiat estävät pesuainelokeron avautumisen.	Siirrä astioita siten, että pesuainelokero avautuu.
Astiat eivät kuivu	Astiat on asetettu väärin.	Täytä astianpesukone ohjeiden mukaisesti.
	Astiat otetaan koneesta liian varhain.	Älä tyhjennä astianpesukonetta heti pesuohjelman loputtua. Avaa luukkua hieman ja anna höyryn haihtua. Ota astiat ulos vasta, kun ne ovat jäähtyneet eivätkä tunnu liian kuumilta. Tyhjennä alakori ensin, niin yläkorista ei valu vettä alakorin astioiden päälle.
Astiat eivät kuivu	Astianpesukoneeseen on valittu väärä ohjelma.	Lyhyissä ohjelmissa pesulämpötila on matala, mikä heikentää koneen suoritustehoa. Valitse pitkäkestoinen pesuohjelma.
	Ruokailuvälineet, joiden pinnoite on heikkolaatuinen	Tällaisten esineiden kuivuminen kestää normaalia pidempään. Tällaiset ruokailuvälineet ja astiat eivät sovellu konepesuun.

Astiakorien täyttö EU-standardin EN 60436 mukaan

1. Yläkori

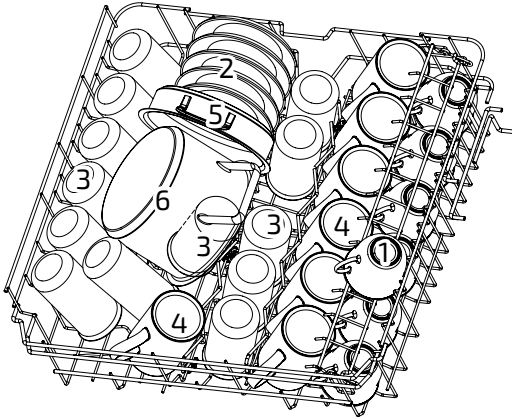

Numero	Kuvaus
1	Kupit
2	Pienet lautaset
3	Lasi
4	Mukit
5	Uunipata
6	Pieni kattila

2. Alakori

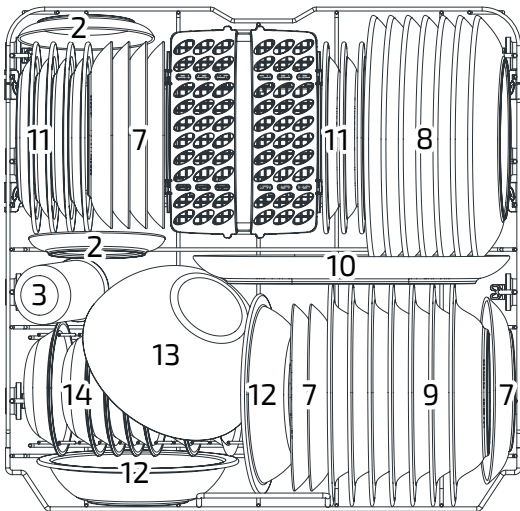

Numero	Kuvaus
7	Jälkiruokalautaset
8	Matalat lautaset
9	Syvät lautaset
10	Soikea tarjoiluvati
11	Jälkiruokalautaset melamiinista
12	Melamiinikulhot
13	Lasikulho
14	Jälkiruokakulhot
15	Ruokailuvälinekori

3. Ruokailuvälinetaso

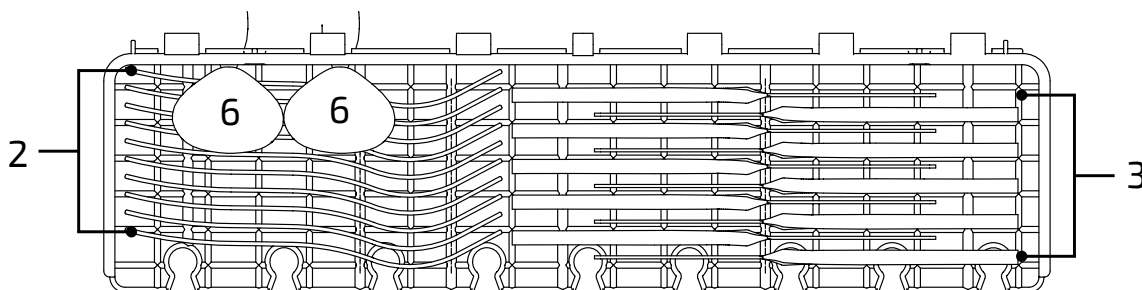

⚡ Huom!

Tasolle saa asettaa vain kevyitä ruokailuvälineitä. Välineiden yhteispaino saa olla enintään 1,5 kg.

4. Ruokailuvälinekori

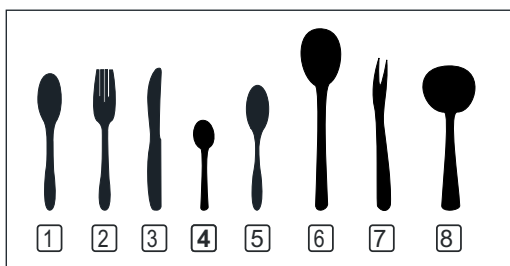
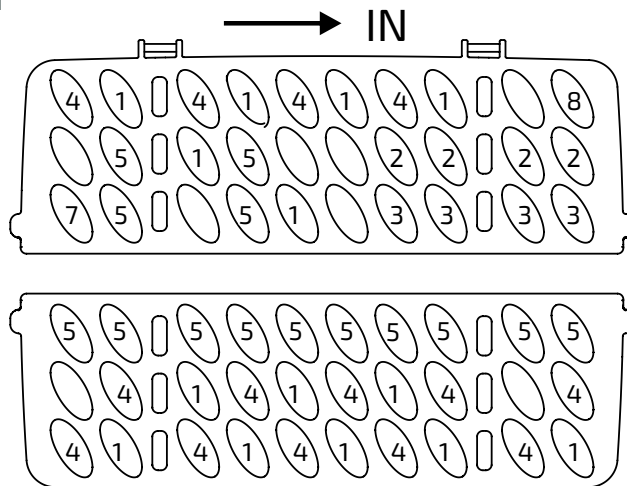

Numero	Kuvaus
1	Ruokalusikat
2	Haarukat
3	Veitset
4	Teelusikat
5	Jälkiruokalusikat
6	Tarjoilulusikat
7	Tarjoiluhaarukat
8	Kastikekauhat

Tiedot perustuvat standardin EN 60436 mukaiseen vertailutestistiin.

Kapasiteetti: 14 hengen astiasto

Yläkorin asento: ala-asento

Pesuohjelma: EKO

Huuhteluaineasetus: MAX.

Vedenpehmentimen asetus: H3

SISÄLTÖ

OSA 2: ERIKOISMALLI

ASTIANPESUKONEEN KÄYTTÖ	140
Käyttöpaneeli	140
Vedenpehmennin	142
Astioiden valmistelu ja asettelu	143
Huuhtelukirkasteen toimintaperiaate.	144
Pesuainelokeron täyttö	145
PESUOHJELMAN VALINTA	146
Pesuohjelmataulukko	146
Pesuohjelman käynnistys	147
Ohjelman vaihtaminen pesun aikana	147
Astioiden lisääminen pesun aikana	147
VIKAKOODIT	148
TEKNISET TIEDOT.	150

Huom!

- Jos et kykene ratkaisemaan ongelmaa itse, ota yhteyttä huoltoon.
- Valmistaja päivittää ja kehittää tuotteitaan jatkuvasti ja varaa oikeuden tehdä tuotteeseen muutoksia ilman ennakoilmoitusta.
- Ota yhteys valmistajaan tai jälleenmyyjään, mikäli käyttöohje katoaa tai et löydä siitä tarvitsemaasi tietoa.

Pikaohje

Yksityiskohtaiset ohjeet löytyvät käyttöohjeesta.

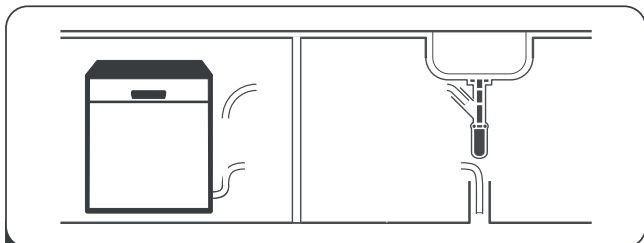

- 1** Asenna astianpesukone
(Ks. käyttöohjeen 5. kohta (OSA I) Asennusohjeet: Perusmalli.)

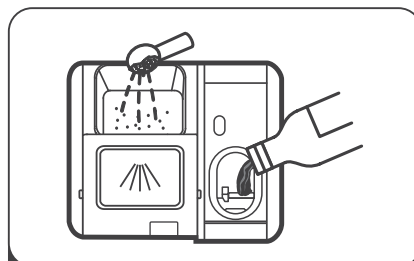

- 4** Lisää pesuaine



- 2** Poista ruuantähteet astioista



- 5** Valitse pesuohjelma ja käynnistä astianpesukone

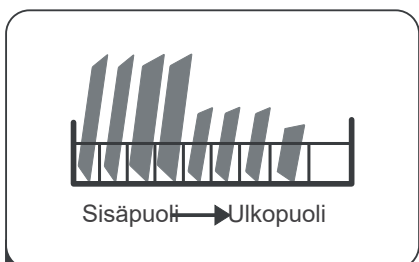

- 3** Täytä astiakorit

Astianpesukoneen käyttö



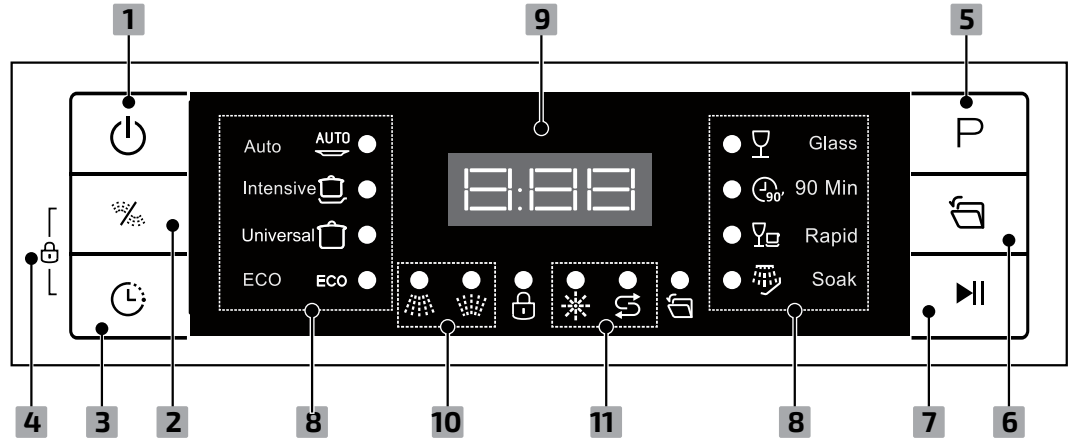











Käyttöpaneeli



Käyttö (painikkeet)

1. Virtapainike	Tämä painike käynnistää astianpesukoneen (näyttö syttyy).
2. Ylä-/alakori	Paina tätä painiketta, jos astioita on vain ylä- tai alakorissa. Merkkivalo syttyy sen merkiksi, kumpi kori pestään.
3. Ajastettu käynnistys	Tällä painikkeella valitaan koneelle myöhempi käynnistysaika. Pesuohjelmaa voi viivästyä enintään 24 tuntia. Yksi painallus viivästyä pesuohjelman käynnistymistä 1 tunnilla.
4. Lapsilukko	Tämä painike lukitsee käyttöpaneelin painikkeet (kaikki paitsi virtapainikkeen), jotta lapset eivät pysty käynnistämään astianpesukonetta vahingossa käyttöpaneelin painikkeita painelemalla. Käyttöpaneelin painikkeet voi lukita tai avata painamalla Ajastettu käynnistys- ja Ylä-alakori-painikkeita samanaikaisesti 3 sekunnin ajan. Vastaava merkkivalo syttyy.
5. Pesuohjelma	Tällä painikkeella valitaan pesuohjelma (valitun ohjelman merkkivalo syttyy).
6. Automaattinen avaus	Tällä otetaan käyttöön/poistetaan käytöstä luukun automaattinen avautuminen. Kun toiminto on käytössä, luukku avautuu automaattisesti astioiden kuivausvaiheessa, jolloin ne kuivuvat paremmin.
7. Käynnistä/keskeytä	Tällä painikkeella voit käynnistää valitun pesuohjelman tai keskeyttää käynnissä olevan ohjelman.

Näyttö

<p>8. Pesuohjelma</p>	<p> AUTO</p> <p> Teho</p> <p> Yleisohjelma</p> <p> ECO</p> <p> Lasi</p> <p> 90 min</p> <p> Pika</p> <p> Huuhtelu</p>	<p>Auto Kevyesti, normaalisti tai paljon likaantuneille keramiikka-astioille, myös pinttyneille jäämille.</p> <p>Teho Erityisen likaisille astioille, kuten kattiloille ja keittoastioille, joissa on pinttyneitä ruoantähteitä.</p> <p>Yleisohjelma Normaalisti likaantuneille astioille, kuten kattiloille, lautasille, laselle ja kevyesti likaantuneille keittoastioille.</p> <p>ECO Tämä on vakio-ohjelma tavanomaisen likaisille astioille, kuten kattiloille, lautasille, laselle ja lievästi likaantuneille keittoastioille.</p> <p>Lasi Pikapesuohjelma normaalisti likaantuneille astioille.</p> <p>90 min Pikapesuohjelma normaalisti likaantuneille astioille.</p> <p>Pika Lyhyt pesuohjelma lievästi likaantuneille astioille, joita ei tarvitse kuivata.</p> <p>Huuhtelu Huuhtelu astioille, jota on tarkoitus pestä myöhemmin päivällä.</p>
<p>9. Näyttö</p>	<p> 0:00</p>	<p>Näyttää valitun ohjelman, jäljellä olevan ajan, virhekoodin ja varoitukset.</p>
<p>10. Ylä-/alakorin merkkivalo</p>	<p> Ylä</p> <p> Ala</p>	<p>Tällä valinnalla vain yläkorin suutin on käytössä. Alasuutin on suljettu.</p> <p>Tällä valinnalla vain alakorin suutin on käytössä. Yläsuutin on suljettu.</p>
<p>11. Varoitusvalot</p>	<p> Huuhtelukirkaste</p> <p> Suola</p>	<p>Jos -merkkivalo palaa, astianpesukoneen huuhtelukirkaste on vähissä ja sitä on lisättävä.</p> <p>Jos -merkkivalo palaa, astianpesukoneen suola on vähissä ja sitä on lisättävä.</p>

Vedenpehmennin

Vedenpehennin pitää asettaa paikalleen käsin.

Vedenpehennin poistaa vedestä mineraaleja ja suoloja, jotka heikentäisivät laitteen toimintaa.

Veden kovuus kasvaa mineraalipitoisuuden mukaan.

Säädä vedenpehennintä paikkakunnan veden kovuuden mukaan.

Paikkakunnan veden kovuuden voi selvittää kunnan teknisestä virastosta.

Suola-annostuksen säätäminen

Suolan annostusta voi säätää veden kovuuden mukaan. Sen avulla suolankäytön saa optimoitua todellisen tarpeen mukaiseksi.

Suolankäyttö asetetaan seuraavasti.

1. Sulje luukku ja käynnistä laite.
2. Paina pesuohjelmapainiketta vähintään 5 sekunnin ajan 60 sekunnin kuluessa laitteen käynnistyksestä. Kun suolan merkkivalo vilkkuu kerran sekunnissa, vedenpehmentimen asetuksia voi muuttaa.
3. Valitse käyttöpaikan veden kovuutta vastaava asetus painamalla ohjelmapainiketta. Käynnistä/keskeytä-painikkeen jokainen painallus vaihtaa arvoa seuraavassa järjestyksessä: H1 -> H2 -> H3 -> H4 -> H5 -> H6.
4. Kun olet valmis, pääta asetustila painamalla virtapainiketta tai odota 5 sekuntia painikkeisiin koskematta.

VEDEN KOVUUS				Vedenpehmentimen asetus	Suolan määrä (grammaa/ohjelma)
°dH (saksalainen kovuusaste)	°fH (ranskalainen kovuusaste)	°Clarke (englantilainen kovuusaste)	mmol/		
0–5	0–9	0–6	0–0,94	H1	0
6–11	10–20	7–14	1,0–2,0	H2	9
12–17	21–30	15–21	2,1–3,0	H3	12
18–22	31–40	22–28	3,1–4,0	H4	20
23–34	41–60	29–42	4,1–6,0	H5	30
35–55	61–98	43–69	6,1–9,8	H6	60

1° dH = 1,25° Clarke = 1,78° fH = 0,178 mmol/l

Vakioasetus: H3

Paikkakunnan veden kovuuden voi selvittää kunnan teknisestä virastosta.



Katso kohta 3 Suolan lisääminen vedenpehmentimeen (OSA I: perusversio), jos astianpesukoneessa ei ole suolaa.

Huom!

Jos mallissasi ei ole vedenpehmentintä, voit ohittaa tämän kohdan.

Vedenpehmentin

Veden kovuus vaihtelee paikkakunnittain. Jos astianpesukoneessa käytetään kovaa vettä, astioihin ja välineisiin kertyy saostumia.

Tämän vuoksilaitteessa on vedenpehmentin, jonka annosteleva suola poistaa vedestä erityisesti kalkkia ja mineraaleja.

Astioiden valmistelu ja asettelu

- Suosittelemme käyttämään konepesuun tarkoitettuja välineitä.
- Hauraat esineet kannattaa pestä mahdollisimman matalassa lämpötilassa.
- Laseja ja ruokailuvälineitä ei kannata ottaa astianpesukoneesta heti ohjelman päätyttyä tapaturmavaaran vuoksi.

Ole erityisen varovainen, kun käsittelet seuraavanlaisia esineitä:

Astianpesukoneeseen sopimattomat

- Ruokailuvälineet, joissa on puu-, luu-, posliini- tai helmiäisvarsi
- Muoviesineet, jotka eivät kestä kuumuutta
- Vanhat ruokailuvälineet, joiden liimatut osat eivät kestä kuumuutta
- Liimatut ruokailuvälineet tai vadit
- Tina- tai kupariesineet
- Kristallilasit
- Teräsesineet, jotka ruostuvat
- Puiset tarjoiluastiat
- Keinokuituesineet

Huonosti konepesuun sopivat

- Tietyntyyppiset lasit voivat samentua, jos ne pestään koneessa usein.
- Hopea- ja alumiiniesineet, sillä niillä on taipumus värjäytyä konepesussa.
- Lasitetut esineet voivat samentua, jos ne pestään koneessa usein.

Astianpesukoneen täyttösuosituksia

Kaavi ruokajäämät pois. Esikäsittele keittoastioihin kiinni palaneet ruokajäämät. Astioita ei tarvitse huuhdella juoksevassa vedessä.

Saat parhaan pesutuloksen, kun täytät astianpesukoneen tämän suosituksen mukaisesti.

(Astia- ja ruokailuvälinekorit eivät välttämättä vastaa täysin koreja sinun koneessasi.)

Aseta astiat astianpesukoneeseen seuraavasti:

- Aseta kuppien, lasien, kattiloiden/pannujen ja vastaavien suuaukot alaspäin.
- Aseta kaarevat tai kuperat esineet siten, että vesi valuu niistä pois.
- Aseta kaikki välineet siten, että ne eivät pääse kaatumaan.
- Tarkista, että mikään väline ei ole suihkuvarsien tiellä, sillä varret pyörivät pesuohjelman aikana.
- Aseta kuppien, lasien ja kattiloiden tapaiset ontot esineet alassuun, ettei niihin kerry vettä.
- Astioita tai ruokailuvälineitä ei saa asettaa sisäkkäin tai päällekkäin.
- Varmista, että lasit eivät osu toisiinsa, sillä ne voivat vaurioitua.
- Yläkori on tarkoitettu hauraille ja kevyille astioille, kuten lasille, kahvikupeille ja teemuksille.
- Terä ylöspäin asetetut pitkäteräiset veitset ovat vaarallisia.
- Sijoita pitkät ja/tai terävät ruokailuvälineet, esimerkiksi veitset, yläkoriin lappeelleen.
- Astianpesukoneeseen ei saa täyttää liikaa astioita. Tämä heikentää pestutulosta ja kasvattaa energiankulutusta.

Huom!

Astianpesukoneessa ei kannata pestä hyvin pieniä esineitä, sillä ne saattavat pudota korista.

Astioiden poistaminen

Alakori kannattaa tyhjentää ensin, jolloin yläkorista ei valu vettä alakorin astioiden päälle.

VAROITUS



Astiat ovat kuumia. Odota noin 15 minuuttia ohjelman päätyttyä, ennen kuin otat laseja ja ruokailuvälineitä astianpesukoneesta, sillä kuumina ne aiheuttavat helposti tapaturmia.

Yläkorin täyttäminen

Yläkori on tarkoitettu hauraille ja kevyille astioille, kuten lasille, kahvikupeille, teemuksille, aluslautasille, pikkulautasille, pienille kulhoille ja matalille keittoastioille (jos ne eivät ole hyvin likaisia). Asettele astiat niin, etteivät vesisuihkut liikutele niitä.



Alakorin täyttäminen

Suuret ja vaikeasti puhdistuvat esineet, kuten kattilat, pannut, kannet, tarjoiluastiat ja kulhot, kannattaa sijoittaa alakorin (ks. alla). Tarjoilulautaset ja kannet kannattaa asettaa korien reunoille, jotta ne eivät estä yläosan suihkuvarren pyörimistä.

Pesuainelokeron eteen sijoitettavien lautasten suositettu enimmäisläpimitta on 19 cm, jotta lokeron kansi mahtuu avautumaan.

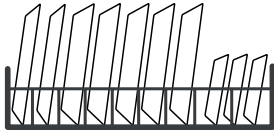

Ruokailuvälinetason täyttäminen

Aseta ruokailuvälineet ruokailuvälinetasolle erilleen siten, etteivät ne jää kiinni toisiinsa.

VAROITUS



Varmista, että mikään esine ei työnny korin pohjan läpi. Aseta terävät välineet kärki alaspäin!



Saat parhaan pesutuloksen, jos täytät astiakorit käyttöohjeen viimeisessä kohdassa (OSA I): Perusmalli, annettujen ohjeiden mukaisesti.

Huuhtelukirkaste ja astianpesuaine

Huuhtelukirkastetta lisätään astianpesukoneeseen viimeisen huuhtelun aikana, jotta astioihin ei jää tahroja ja raitoja jätettäviä vesipisaroita. Se tehostaa myös kuivumista, sillä vesi valuu helpommin pois astioista. Astianpesukone on suunniteltu käytettäväksi huuhtelukirkasteen kanssa.

VAROITUS

Käytä vain astianpesukoneisiin tarkoitettua huuhtelukirkastetta. Huuhtelukirkastesäiliöön ei saa lisätä muita tuotteita, kuten astianpesukoneen pesuainetta tai nestemäistä astianpesuainetta. Jos teet niin, laite vaurioituu.

Koska on aika lisätä huuhtelukirkastetta?

Huuhtelukirkasteen lisäämistarve riippuu astianpesukoneen käyttömäärästä ja käytössä olevasta annostuksesta.

- Kun huuhtelukirkasteen merkkivalo (☼) palaa, on aika lisätä kirkastetta.
- Älä täytä säiliötä liian täyteen

Astianpesuaine

Pesuaineen kemikaalit auttavat irrottamaan, liuottamaan ja huuhtelemaan pois astianpesukoneessa olevan lian. Useimmat kaupasta ostettavat astianpesuaineet sopivat tähän käyttöön.

VAROITUS

- Astianpesuaineen oikea käyttö
Käytä vain konepesuun tarkoitettua astianpesuainetta. Tarkista, että käyttämäsi pesuaine ei ole vanhaa tai kosteaa. Lisää jauhemainen astianpesuaine pesuainelokeroon vasta juuri ennen astianpesukoneen käynnistämistä.



Astianpesuaine on syövyttävää! Säilytä konepesuaine lasten ulottumattomissa.

Huuhtelukirkastesäiliön täyttö

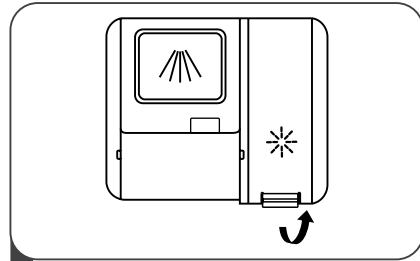

1

Ota kiinni huuhtelukirkastesäiliön kannesta ja nosta sitä ylöspäin.

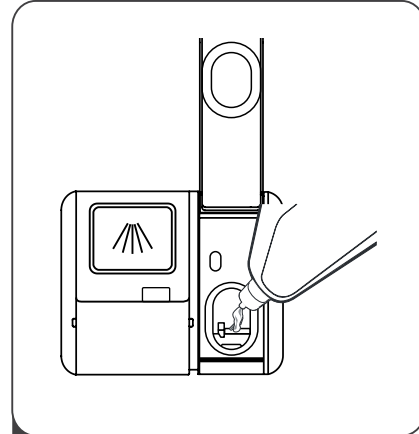

2

Kaada huuhtelukirkastetta säiliöön varovasti; älä täytä säiliötä liian täyteen.

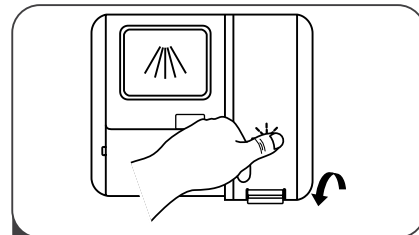

3

Sulje lopuksi luukku.

Huuhtelukirkastesäiliön säätäminen

Voit säätää itse pesukerroilla annosteltavan huuhtelukirkasteen määrän niin, että kirkaste tuottaa mahdollisimman hyvän kuivaustuloksen juuri sinun koneessasi. Noudata seuraavia ohjeita:

1. Sulje luukku ja käynnistä laite.
2. Pääset asetustilaan, kun painat minuutin kuluessa laitteen käynnistämistä ohjelmapainiketta vähintään 5 sekunnin ajan ja sen jälkeen (+) -painiketta. Huuhtelukirkasteen merkkivalo alkaa vilkkua kerran sekunnissa.
3. Valitse ohjelmapainikkeella oikea asetus käyttöveden kovuuden mukaan. Painikkeen jokainen painallus vaihtaa arvoa seuraavassa järjestyksessä: D1 -> D2 -> D3 -> D4 -> D5 -> D1. Korkeampi numero tarkoittaa aina suurempaa huuhtelukirkastemäärää.
4. Kun olet valmis, päästä asetustila painamalla virtapainiketta tai odota 5 sekuntia painikkeisiin koskematta.

Pesuainelokeron täyttö

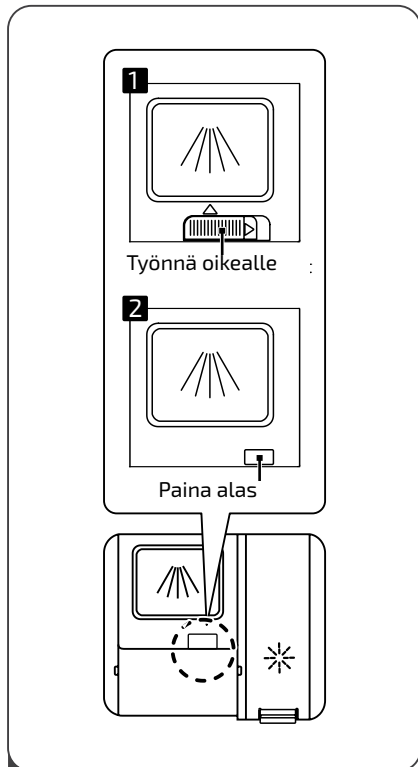

1. Huuhtelukirkastesäiliön kannen avaamiseen on kaksi tapaa:
 1. Kansi avataan työntämällä lukitsimet sivuun.
 2. Kansi avataan painamalla lukitsimet alas.

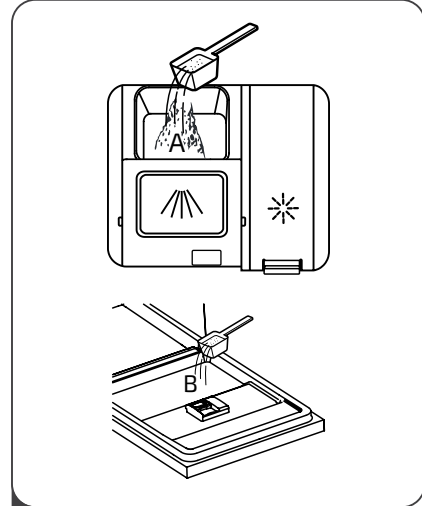

2. Lisää pesuaine pääpesua varten suureen lokeroon (A). Jos astiat ovat erittäin likaisia, myös lokeroon (B) kannattaa lisätä vähän pesuainetta pesutuloksen parantamiseksi. Kone käyttää lisäpesuaineen esipesuohjelman aikana.

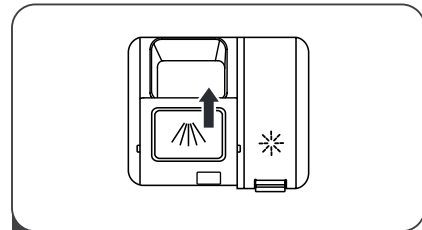

3. Sulje luukku työntämällä sitä eteenpäin ja painamalla se kiinni.

⚡ Huom!









- Asetusta voi joutua säätämään astioiden likaisuuden perusteella.
- Seuraa astianpesuaineen pakkauksessa olevaa valmistajan suositusta.

Ohjelman valinta

Pesuohjelmataulukko – EN 60436

Seuraavassa taulukossa näkyy suositushjelma ja tarvittava pesuainemäärä astioiden likaisuuden mukaan. Taulukko sisältää myös tietoja eri pesuohjelmista.

● tarkoittaa, että pesuohjelmassa on käytettävä huuhtelukirkastetta.

Ohjelma	Pesuohjelman kuvaus	Pesuainelokero (pääpesu/esipesu)	Pesuohjelman kesto (minuuttia)	Energiankulutus (kWh)	Vedenkulutus (l)	Huuhtelukirkaste
 AUTO Auto	Esipesu (45 °C) Pesu (55–65 °C) Huuhtelu Huuhtelu Huuhtelu (50–55 °C) Kuivaus	$\frac{4/18}{(1 \text{ tai } 2 \text{ pesuainetablettia})}$	85–150	1,050–1,551	10,6–15,9	●
 Teho	Esipesu (50 °C) Pesu (65 °C) Huuhtelu Huuhtelu Huuhtelu (60 °C) Kuivaus	$\frac{4/18}{(1 \text{ tai } 2 \text{ pesuainetablettia})}$	205	1,651	16,5	●
 Normaali	Esipesu (45 °C) Pesu (55 °C) Huuhtelu Huuhtelu Huuhtelu (60 °C) Kuivaus	$\frac{4/18}{(1 \text{ tai } 2 \text{ pesuainetablettia})}$	175	1,451	16,5	●
 ECO (*EN 60436)	Pesu (50 °C) Huuhtelu Huuhtelu (50 °C) Kuivaus	$\frac{4/18}{(1 \text{ tai } 2 \text{ pesuainetablettia})}$	198	0,849	10,0	●
 Lasi	Esipesu (40 °C) Pesu (50 °C) Huuhtelu Huuhtelu (50 °C) Kuivaus	$\frac{4/18}{(1 \text{ tai } 2 \text{ pesuainetablettia})}$	120	0,902	13,5	●
 90 minuuttia	Esipesu (55 °C) Huuhtelu Huuhtelu (50 °C) Kuivaus	$\frac{22}{(1 \text{ pesuainetabletti})}$	90	0,891	10,3	●
 Pika	Pesu (40 °C) Huuhtelu (40 °C) Huuhtelu (55 °C)	$\frac{12}{(1 \text{ tai } 2 \text{ pesuainetablettia})}$	30	0,781	11,0	○
 Huuhtelu	Esipesu	/	15	0,021	4,0	○

⚡ Huom!

- **EN 60436:** Tämä pesuojelma on testiohjelma. Tiedot perustuvat standardin EN 60436 mukaiseen vertailutestistiin.

Pesuhjelman käynnistys

1. Vedä ala- ja yläkori ulos, lisää astiat ja työnnä korit takaisin koneeseen. Suosittelemme alakorin täyttämistä ensin.
2. Lisää astianpesuaine.
3. Liitä pistoke pistorasiaan. Tiedot sähköliitännästä löydät viimeisen sivun kohdasta Tekniset tiedot. Tarkista, että vesihana on kokonaan auki.
4. Sulje luukku ja käynnistä astianpesukone painamalla virtapainiketta.
5. Valitse pesuohjelma: merkkivalo syttyy. Käynnistä ohjelma sen jälkeen painamalla käynnistä/keskeytä-painiketta.

Ohjelman vaihtaminen pesun aikana

Pesuohjelmaa voi vaihtaa vain ohjelman alussa, sillä hieman pidemmälle ehdittyään astianpesukone vapauttaa astianpesuaineen ja suihkuttaa koneeseen pesuvettä. Jos ohjelma keskeytetään myöhäisessä vaiheessa, astianpesukone on nollattava ja pesuainelokero on täytettävä uudelleen. Astianpesukone nollataan seuraavasti:

1. Keskeytä ohjelma painamalla käynnistä/keskeytä-painiketta.
2. Keskeytä pesuohjelma painamalla pesuohjelmapainiketta vähintään 3 sekunnin ajan.
3. Valitse haluttu pesuohjelma pesuohjelmapainikkeella.
4. Paina käynnistä/keskeytä-painiketta. Astianpesukone käynnistyy 10 sekunnin kuluttua.

Astioiden lisääminen pesun aikana

Jos astianpesukoneesta on unohtunut astioita, ne voi lisätä koneeseen, ennen kuin pesuainelokero on avautunut. Tämä tehdään seuraavasti:

1. Keskeytä ohjelma painamalla käynnistä/keskeytä-painiketta.
2. Odota 5 sekuntia, ennen kuin avaat luukun.
3. Laita astiat koneeseen.
4. Sulje luukku.
5. Paina käynnistä/keskeytä-painiketta. Astianpesukone käynnistyy 10 sekunnin kuluttua.

⚠ VAROITUS



Luukun avaaminen pesuohjelman aikana on vaarallista, sillä kuuma vesihöyry voi aiheuttaa palovammoja.

Vikakoodit

Ongelmatilanteessa merkkivalot ilmoittavat virheen tyyppin vilkkumalla.

Koodi	Ongelma	Mahdollinen syy
E1	Koneen täyttäminen vedellä kestää pitkään.	Vesihana on kiinni, tulojärjestelmä on tukossa tai vedenpaine on liian matala.
E3	Koneen lämpötila ei nouse asetettuun arvoon.	Lämpövastus on vioittunut.
E4	Ylivuoto.	Astianpesukoneesta vuotaa vettä.
E8	Vika jakoventtiilissä.	Avoin piiri tai vika jakoventtiilissä.
Ed	Tiedonsiirtovika pääpiirikortin ja näytön piirikortin välillä.	Avoin piiri tai tiedonsiirtokaapeli on vaurioitunut.

⚠ VAROITUS

- Katkaise vedensyöttö, jos huomaat ylivuodon. Ota sen jälkeen yhteyttä huoltoasentajaan.
- Poista ylitäyttö- tai vuotovesi astianpesukoneen pohjalta ennen koneen käynnistämistä uudelleen.

Laitteen mitat

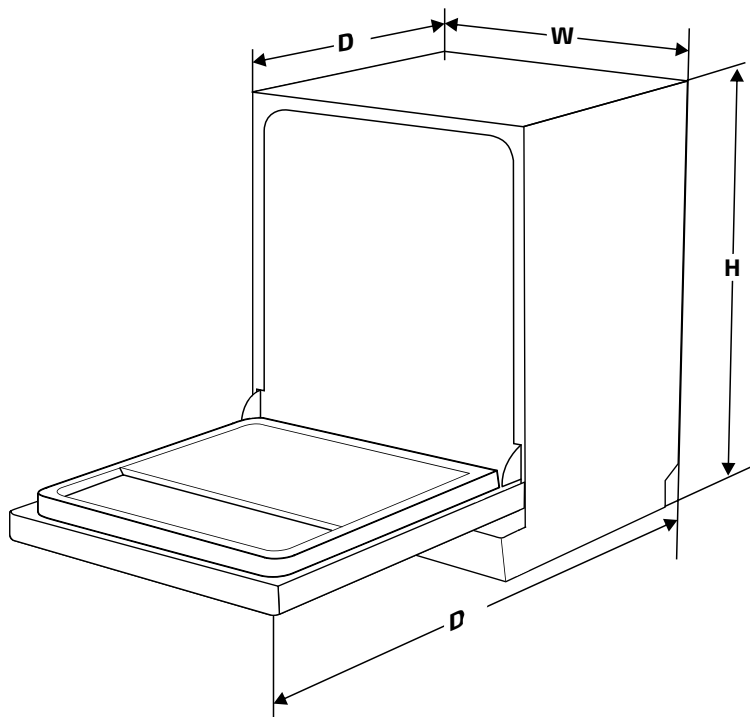

Korkeus (K) suurin-pienin (jos säädetävissä)	815-875 mm
Leveys (W)	598 mm
Syvyys (D1)	580 mm (luukku kiinni)
Syvyys (D2)	1150 mm (luukku auki 90°)

Energiamerkintää koskevat tiedot

Tuoteseloste

Valmistajan nimi tai tavaramerkki: Elvita

Valmistajan osoite (b):

Mallimerkintä: CDM6602V

Yleiset tuoteparametrit:

Parametri	Arvo	Parametri	Arvo
Täyttömäärä (a) (astiastoina)	14	Mitat (cm)	Korkeus 85 Leveys 60 Syvyys 58
EEl (a)	49,9	Energiatehokkuusluokka (a)	D ^(c)
Pesutehokkuusindeksi (a)	1,125	Kuivaustehokkuusindeksi (a)	1,065
Energiankulutus (kWh/sykli) perustuu eko-ohjelmaan ja kylmävesiliitintään. Todellinen energiankulutus vaihtelee koneen käyttötavan mukaan.	0,849	Vedenkulutus (l/sykli) perustuu eko-ohjelmaan. Todellinen vedenkulutus vaihtelee koneen käyttötavan ja veden kovuuden mukaan.	10,0
Ohjelman kesto (a) (tunnit: minuutit)	3,18	Tyyppi	Vapaasti seisova
Äänitaso (a) (dB(A) re 1 pW)	44	Äänitasoluokka (a)	B ^(c)
Sammutettu (W)	0,49	Valmiustila (W)	–
Ajastettu käynnistys (W) (mikäli mahdollinen)	1,00	Valmiustilassa (W) (jos mahdollinen) kytkettynä verkkovirtaan	–

Valmistajan takuun pituus vähintään (b): 12 kuukautta

Lisätiedot:

Linkki valmistajan verkkosivustolle, josta löytyy tietoa liitteen II kohdasta 6, komission asetus (EU) 2019/2022 (1) (b): <http://www.elvita.se>

(a) eko-ohjelmalle.

(b) näiden tuotteiden muutoksia ei katsota olennaisiksi asetuksen (EU) 2017/1369 4. artiklan 4. kohdan tarkoittamassa merkityksessä.

(c) mikäli tuotetietokanta on täytetty tämän solun lopullisen sisällön automaattisesti, myyjän ei tule käyttää sitä.

(1) Komission asetus (EU) 2019/2022, annettu 1.10.2019 kotitalouksien astianpesukoneiden ekologista suunnittelua koskevista vaatimuksista Euroopan parlamentin ja neuvoston direktiivin 2019/125/EY nojalla sekä komission asetuksen (EY) N:o 1016/2010 muuttamisesta (katso Euroopan unionin virallisen lehden kyseisen numeron sivua 267).

FI



GARANTI WARRANTY GARANTI TAKUU

KVALITETSGARANTI GÄLLER FÖR
KONSUMENT
KVALITETSGARANTI GJELDER FOR
FORBRUKER
QUALITY WARRANTY APPLIES TO
CONSUMERS
KVALITETSGARANTIEN GÆLDER FOR
ALMINDELIGE FORBRUGERE
LAATUTAKUU KOSKEE KULUTTAJIA

ELVITA

Elvita products are distributed and marketed by ELON Group AB.

ELON GROUP | +46(0)10-220 40 00 | **ELONGROUP.SE**