

ELVITA



Monteringsanvisning

Överskåp

Installation instructions

Upper Cabinet

Monteringsanvisning

Overskap

Monteringsvejledning

Overskab

Asennusohjeet

Yläkaappi

Leiðbeiningar um samsetningu

Efri skápur

E-350, E-450, E-550

Tack

för ditt förtroende och för köpet av vår produkt. Denna bruksanvisning medföljer för att hjälpa dig att använda produkten. Med hjälp av instruktionerna kan du lära dig om din nya produkt så snabbt som möjligt.

Kontrollera att produkten du har tagit emot är oskadad. Om du upptäcker en transportskada, var vänlig kontakta återförsäljaren som du köpte produkten av, eller den lokala butiken som levererade den.

Thank you

for your trust and the purchase of our product. This user manual is supplied to help you use this product. The instructions should allow you to learn about your new product as quickly as possible.

Make sure you have received an undamaged product. If you do find transport damage, please contact the seller from which you purchased the product, or the regional warehouse from which it was supplied.

Takk

for at du valgte ett av våre produkter. Formålet med denne brukerveiledningen er å hjelpe deg å komme i gang med produktet.

Forsikre deg om at produktet du har mottatt, er uskadet. Hvis du oppdager en transportskade, kontakter du selgeren du kjøpte produktet av eller lageret som produktet ble levert fra.

Tak

fordi du har valgt at købe denne maskine. Formålet med denne hurtigvejledning er at hjælpe dig i gang med at bruge maskinen.

Kontrollér, at maskinen ikke er beskadiget ved modtagelsen. Hvis du opdager en transportskade, skal du kontakte salgsstedet eller det lager, som maskinen er afsendt fra.

Kiitos

luottamuksestasi ja tuotteemme ostamisesta. Tämä pikaopas on tarkoitettu auttamaan laitteen käytössä alkuun pääsemisessä.

Tarkista, ettei tuotteessa ole vaurioita. Jos havaitset kuljetusvaurioita, ota yhteyttä tuotteen myyjään tai paikalliseen myymälään, josta se toimitettiin.

Pakka þér fyrir

fyrir traust þitt og kaup á vöru okkar. Þessar flýtleiðbeiningar eru útvegaðar til að hjálpa þér að byrja að nota tækið.

Gakktu úr skugga um að þú hafir fengið óskemmda vöru. Ef skemmdir vegna flutninga finnast skaltu hafa samband við söluaðilann sem þú keyptir vöruna af, eða vöruhúsið á svæðinu þaðan sem þvi var dreift.

ELVITA

Publication date: 2022-06-08

This document and its content, including written material and images, are the property of Elon Group AB. You may not copy, reproduce, modify, republish or distribute this document or any of its content without express written permission from Elon Group AB. © 2022, Elon Group AB. All rights reserved.



GARANTI

Kvalitetsgaranti gäller för konsument (omfattar ej förbrukningsdelar).

WARRANTY

Guarantee of quality for the consumer (does not include wear parts).

GARANTI

Kvalitetsgaranti gjelder for forbrukere (dekker ikke forbruksdeler).

GARANTI

Kvalitetsgaranti gælder for forbrugere (omfatter ikke forbrugsdele).

TAKUU

Laatutakuu on voimassa kuluttajalle (ei koske kuluvia osia).

ÁBYRG

Gæðábyrgi gildir fyrir neytendur (nær ekki yfir neyslövörur).

INNEHÅLL/CONTENTS/INNHOLD/INDHOLD/ SISÄLLYSLUETTELO/EFNISYFIRLIT

SVENSKA	5
ENGLISH	11
NORSK	17
DANSK	23
SUOMI	29
ÍSLENSKA	35

Innehåll

1. SKÅPETS MONTERINGSANVISNINGAR	5
1.1 SORTIMENT	5
1.2 INSTALLATION	6
1.3 HANDTAGETS MONTERING	7
1.4 MONTERING AV HYLLA	8
1.5 MONTERING AV TELESKOPVÄGGAR	8
1.6 MONTERING AV TELESKOPFRONT	8
1.7 SKÖTSEL OCH RENGÖRING	9
2. MILJÖSKYDD	10

1. SKÅPETS MONTERINGSANVISNINGAR

1.1 SORTIMENT



Höjd: 450-750 mm

Djup: 570 mm

Medföljande delar

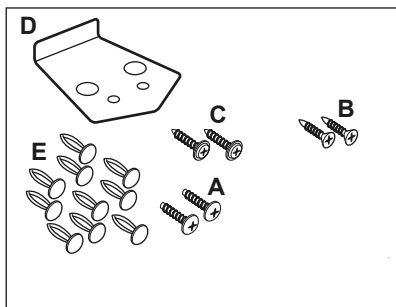

A. Skruv till handtag, 4 x 15 mm (2x)

B. Styrskruvar, 4,2 x 13 mm (2x)

C. Låsskruv, 4,2 x 14 mm (2x)

D. Handtag, (1x)

E. Plastnitar (10x)

Välj dörrens öppningsriktning genom att vrida skåpet 180°.

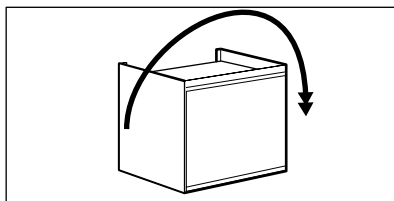

1.2 INSTALLATION

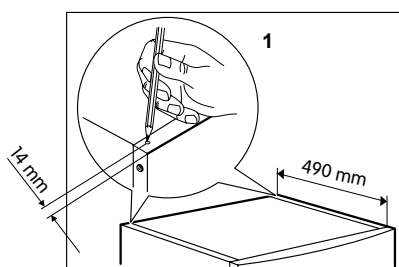

1. Märk ut positionerna för hålen.

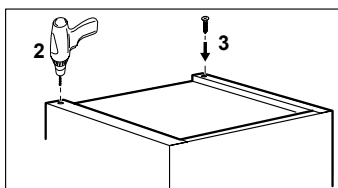

2. Borra 3,5mm hål i de bakre hörnen vid de förmarkerade hålen på produkten.

3. Skruva i de två styrskruvarna i (B). Skruva inte åt dem helt. Vänd skåpet och placera det på apparaten, så att dörren ska kunna öppnas i önskad riktning.

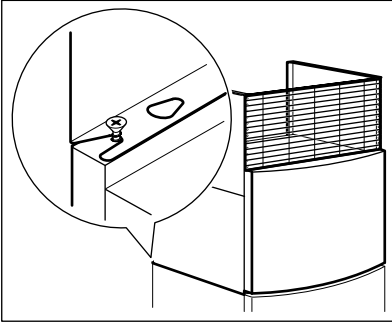

För in två stryskruvar i urtagen på undersidan av skåpet.

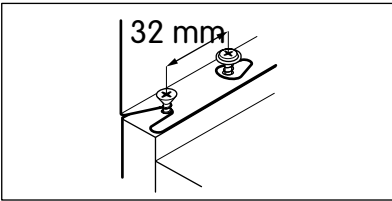

För att säkra skåpet, fäst de två låsskruvarna (C).

1.3 HANDTAGETS MONTERING

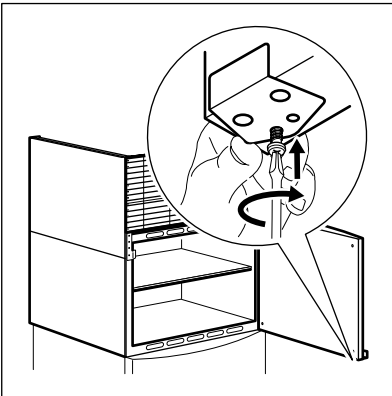

Placera handtaget på undersidan av dörren och fäst det med de trubbiga skruvarna (A).

1.4 MONTERING AV HYLLE

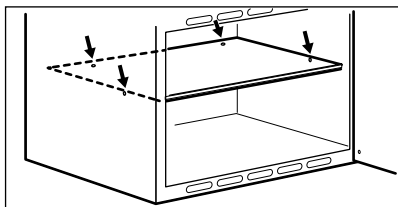

Häng hyllan på de fyra fästpunkterna inne i skåpet. Kontrollera att hyllan är rätt placerad och stabil.

1.5 MONTERING AV TELESKOPVÄGGAR

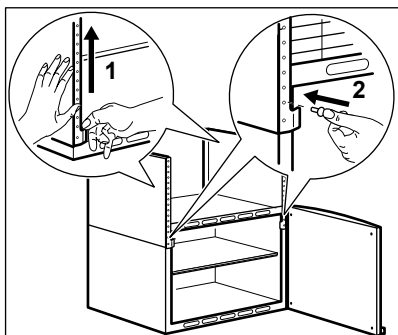

1. Skjut teleskopväggarna uppåt till önskad höjd.
2. Vik in den nedre fliken på varje sida och sätt fast plastnitarna (E).

1.6 MONTERING AV TELESKOPFRONT

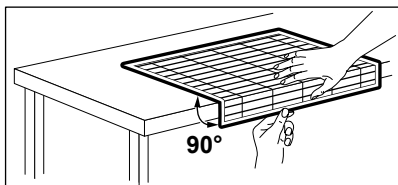

Placera teleskopfronten med den bockade kanten uppåt, mot baksidan av skåpet. Anpassa höjden genom att vika fronten 90° bakåt.

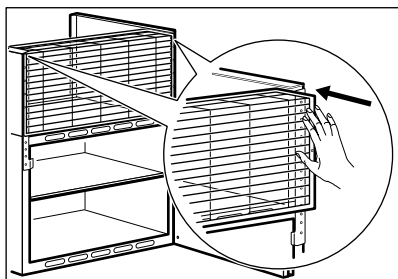

Montera den bockade kanten bakåt, under de övre kanterna på teleskopväggarna.

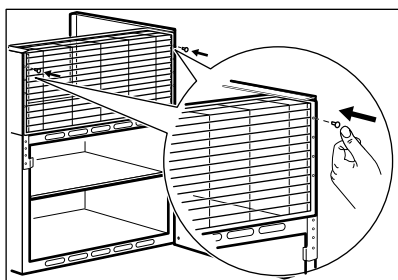

Fäst teleskopfronten genom att trycka in plastnitarna i hålen på fronten.

1.7 SKÖTSEL OCH RENGÖRING

- i** Rengör produkten med en fuktig, mjuk trasa. Använd bara neutrala rengöringsmedel. Använd inte produkter med slip-effekt, skursvampar, lösningsmedel eller metallföremål.

2. MILJÖSKYDD

Återvinn material med sybolen .

Återvinn förpackningen genom att placera den i lämpligt kärl. Bidra till att skydda vår miljö och vår hälsa genom att återvinna avfall från elektriska och elektroniska produkter.

Släng inte produkter märkta med symbolen  med hushållsavfallet. Lämna in produkten på närmaste återvinningsstation eller kontakta kommunkontoret.

CONTENTS

1. CABINET INSTALLATION INSTRUCTIONS	11
1.2 INSTALLATION	12
1.3 FITTING THE HANDLE	13
1.4 FITTING THE SHELF	14
1.5 FITTING THE SLIDING WALLS	14
1.6 FITTING THE SLIDING FRONT	14
1.7 CLEANING AND CARE	15
2. PROTECTING THE ENVIRONMENT	16

1. CABINET INSTALLATION INSTRUCTIONS

1.1 PRODUCT



Height: 450–750 mm

Depth: 570 mm

Parts supplied

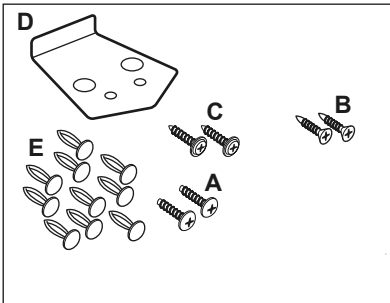

A. Screws for handle, 4 x 15 mm (2x)

B. Guide screws, 4.2 x 13 mm (2x)

C. Locking screws, 4.2 x 14 mm (2x)

D. Handle (1x)

E. Plastic plugs (10x)

Choose which way you want the door to open by rotating the cabinet 180°.

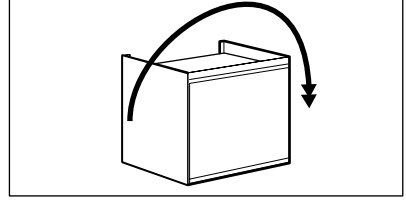

1.2 INSTALLATION

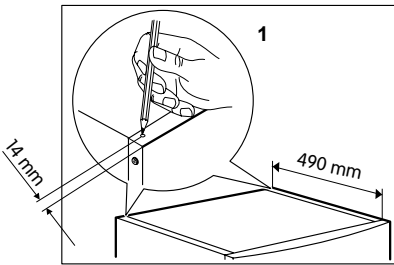

1. Mark the positions for the holes.

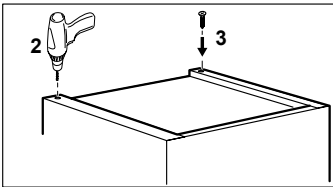

2. Drill 3.5 mm holes in the rear corners of the cabinet at the marked points.

3. Screw in the two guide screws (B). Do not screw them in fully. Turn the cabinet over and place it on the appliance so that the door will open in the desired direction.

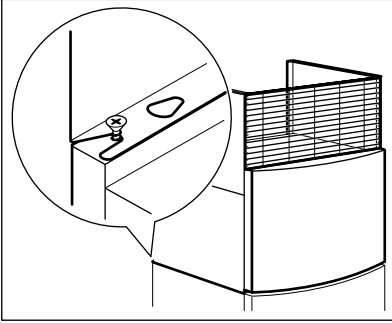

Slide the two guide screws into the slots on the underside of the cabinet.

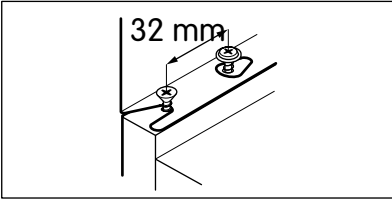

To secure the cabinet, tighten the two locking screws (C).

1.3 FITTING THE HANDLE

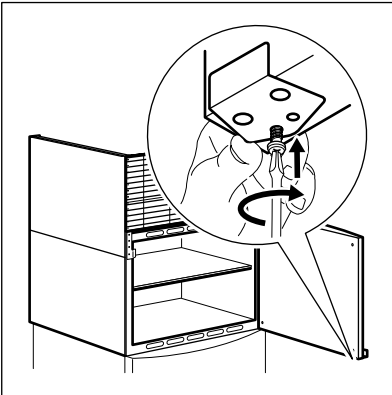

Place the handle on the underside of the door and fix it in place using the stubby screws (A).

1.4 FITTING THE SHELF

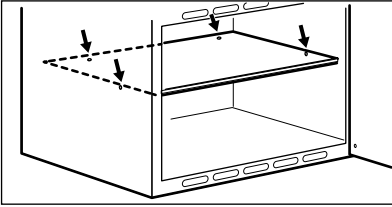

Place the shelf on the four supports inside the cabinet. Make sure the shelf is correctly positioned and secure.

1.5 FITTING THE SLIDING WALLS

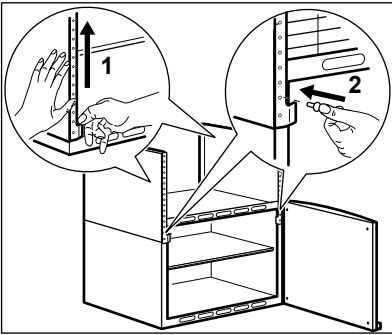

1. Raise the sliding walls to the desired height.
2. Fold in the lower tabs on each side and insert the plastic plugs (E).

1.6 FITTING THE SLIDING FRONT

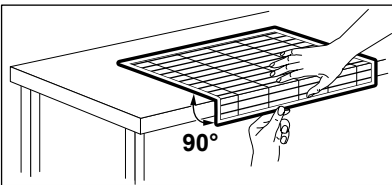

Place the sliding front with the bent edge upwards, towards the rear of the cabinet. Adjust the height by bending the front 90° backwards.

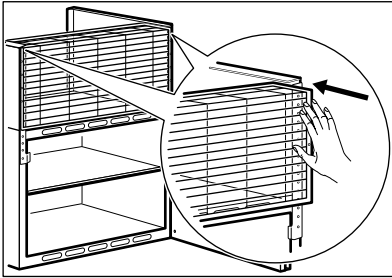

Slide the bent edge backwards, underneath the top edges of the sliding walls.

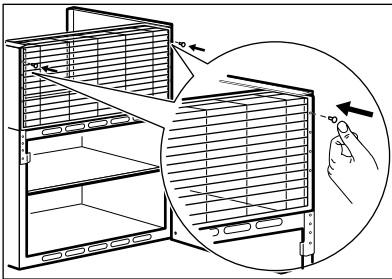



Secure the sliding front by pressing the plastic plugs into the holes in the front.

1.7 CLEANING AND CARE

- i** Clean the product with a soft, damp cloth. Only use a neutral detergent. Do not use scouring pads, metal objects or products that contain abrasives or solvents.

2. PROTECTING THE ENVIRONMENT

Recycle products that are marked with the  symbol. Recycle packaging by placing it in the appropriate bin. Help to protect our health and the environment by recycling waste from electrical and electronic products.

Do not dispose of products that are marked with the  symbol together with household waste. Take the product to the nearest recycling station or contact your municipal authority for advice.

INNHOLD

1. SKAPETS MONTERINGSANVISNING	17
1.2 INSTALLASJON	18
1.3 MONTERING AV HÅNDTAKET	19
1.4 MONTERING AV HYLLE	20
1.5 MONTERING AV TELESKOPVEGGER	20
1.6 MONTERING AV TELESKOPFRONT	20
1.7 STELL OG RENGJØRING	21
2. AVFALLSHÅNDTERING	22

1. SKAPETS MONTERINGSANVISNING

1.1 SORTIMENT



Høyde: 450–750 mm

Dybde: 570 mm

Medfølgende deler

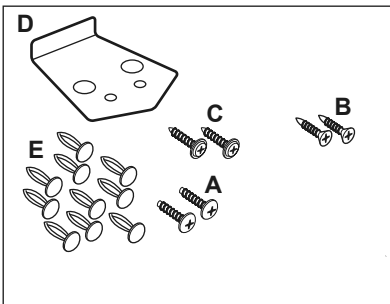

A. Skruer til håndtak, 4 x 15 mm (2x)

B. Styreskruer, 4,2 x 13 mm (2x)

C. Låseskruer, 4,2 x 14 mm (2x)

D. Håndtak (1x)

E. Plastnagler (10x)

Velg dørens åpningsretning ved å vri skapet 180°.

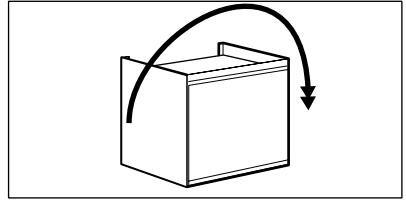

1.2 INSTALLASJON

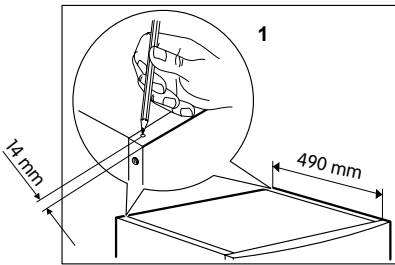

1. Merk av posisjonene for hullene.

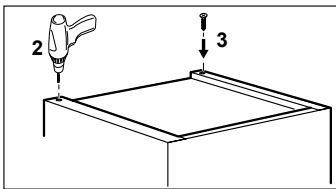

2. Bor 3,5 mm hull i de bakre hjørnene ved de forhåndsmarkerte hullene på produktet.

3. Skru inn de to styreskruene i (B). Ikke skru dem helt inn. Snu skapet og plasser det på apparatet slik at døren skal kunne åpnes i ønsket retning.

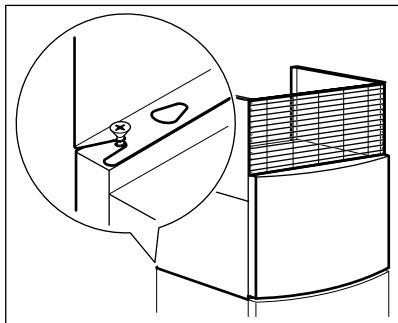

Før inn to styreskruer i utsparingene på undersiden av skapet.

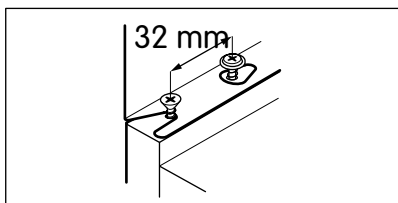

Fest de to låseskruene (C) for å sikre skapet.

1.3 MONTERING AV HÅNDTAKET

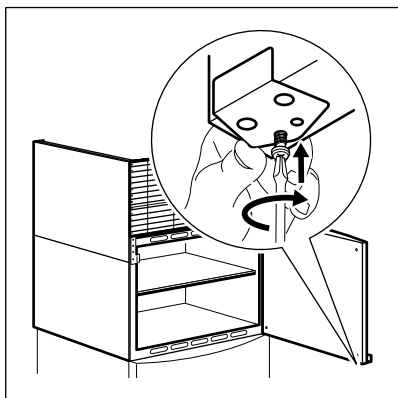

Plasser håndtaket på undersiden av døren og fest det med de butte skruene (A).

1.4 MONTERING AV HYLLE

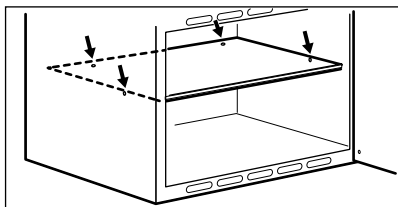

Heng hyllen på de fire festepunktene inne i skapet. Kontroller at hyllen er riktig plassert og stabil.

1.5 MONTERING AV TELESKOPVEGGER

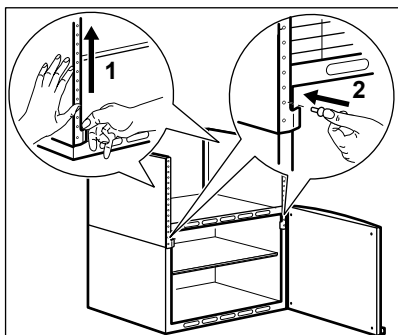

1. Skyv teleskopveggene oppover til ønsket høyde.
2. Brett inn den nedre fliken på hver side og sett fast plastnaglene (E).

1.6 MONTERING AV TELESKOPFRONT

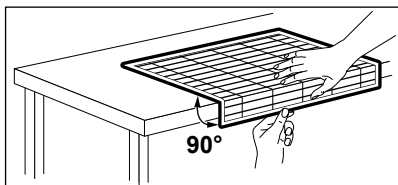

Plasser teleskopfronten med den bøyde kanten opp, mot baksiden av skapet. Tilpass høyden ved å brette fronten 90° bakover.

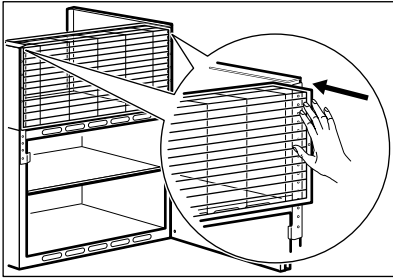

Monter den brettede kanten bakover, under de øvre kantene på teleskopveggene.

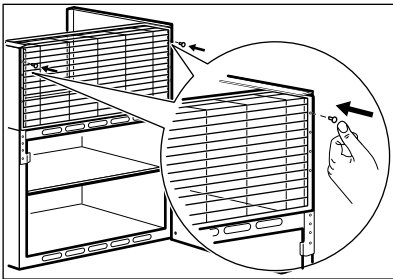

Fest teleskopfronten ved å trykke inn plastnaglene i hullene i fronten.

1.7 STELL OG RENGJØRING

- i** Rengjør produktet med en fuktig, myk klut. Bruk bare nøytrale rengjøringsmidler. Ikke bruk produkter med slipeeffekt, skuresvamper, løsemidler eller metallgjenstander.

2. AVFALLSHÅNDTERING

Resirkuler materialer med symbolet .

Resirkuler emballasjen ved å legge den i egnet beholder.

Bidra til å beskytte miljøet og helsen ved å gjenvinne avfall fra elektriske og elektroniske produkter.

Ikke kast produkter merket med symbolet  sammen med husholdningsavfallet. Lever inn produktet på nærmeste gjenvinningsstasjon eller ta kontakt med kommunen.

INDHOLD

1. MONTERINGSVEJLEDNING FOR SKABET	23
1.2 INSTALLATION	24
1.3 MONTERING AF HÅNDTAGET	25
1.4 MONTERING AF HYLDE	26
1.5 MONTERING AF TELESKOPVÆGGE	26
1.6 MONTERING AF TELESKOPFRONT	26
1.7 PLEJE OG RENGØRING	27
2. MILJØBESKYTTELSE	28

1. MONTERINGSVEJLEDNING FOR SKABET

1.1 SORTIMENT



Højde: 450-750 mm

Dybde: 570 mm

Medfølgende dele

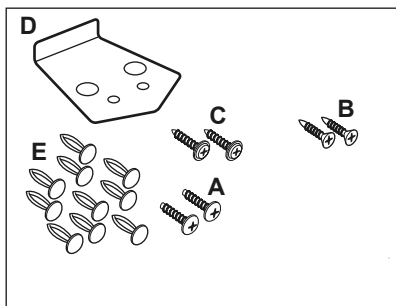

A. Skruer til håndtag, 4 x 15 mm (2x)

B. Styreskruer, 4,2 x 13 mm (2x)

C. Låseskruer, x 14 mm (2x)

D. Håndtag (1x)

E. Plastnitter (10x)

Vælg dørens åbningsretning ved at dreje skabet 180 °.

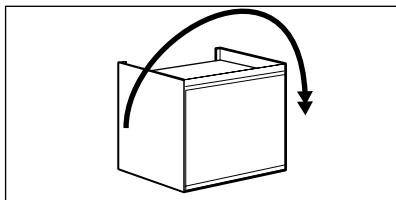

1.2 INSTALLATION

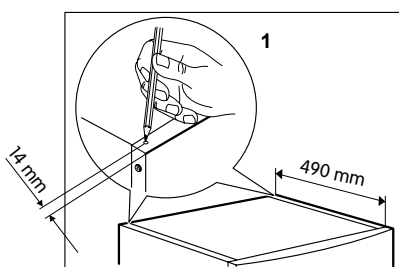

1. Markér hullernes positioner.

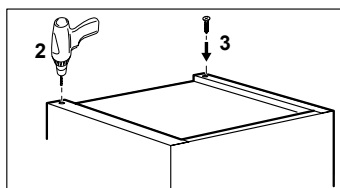

2. Bor 3,5 mm huller i de bageste hjørner ved de afmærkede huller på produktet.

3. Skru de to styreskruer i (B). Skru dem ikke helt fast. Vend skabet og anbring det på apparatet, så døren kan åbnes i den ønskede retning.

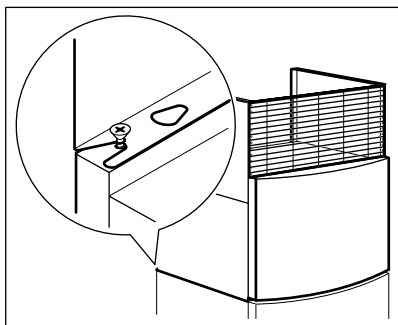

Sæt to styreskruer i fordybningerne på undersiden af skabet.

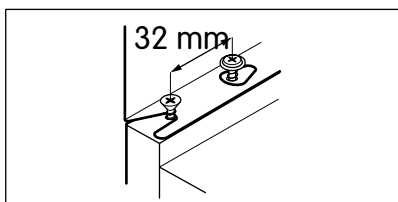

For at sikre skabet skal de to låseskruer (C) fastgøres.

1.3 MONTERING AF HÅNDTAGET

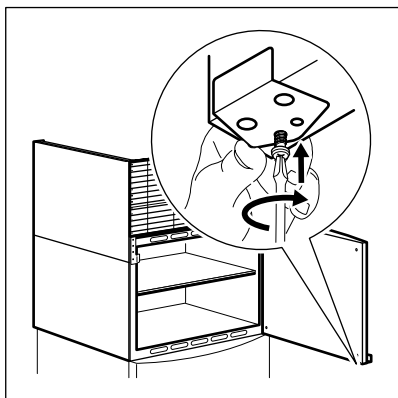

Anbring håndtaget på undersiden af døren, og fastgør det med de stumpeskrue (A).

1.4 MONTERING AF HYLDE

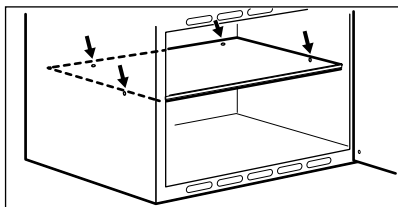

Hæng hylden på de fire fastgørelsespunkter inde i skabet.
Kontrollér, at hylden er korrekt placeret og stabil.

1.5 MONTERING AF TELESKOPVÆGGE

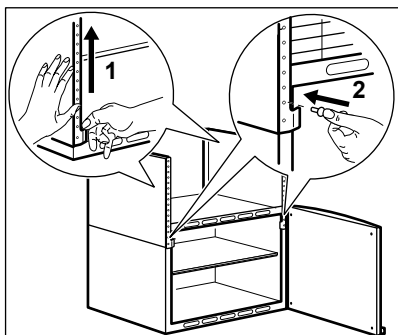

1. Skub teleskopvæggene opad til den ønskede højde.
2. Bøj den nederste flig ind i hver side, og sæt plastnitterne i (E).

1.6 MONTERING AF TELESKOPFRONT

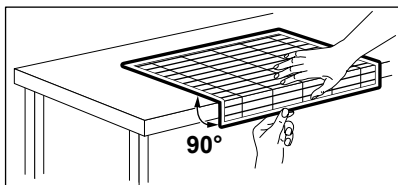

Placer teleskopfronten med den bukkede kant opad mod bagsiden af skabet. Tilpas højden ved at folde fronten 90 ° bagud.

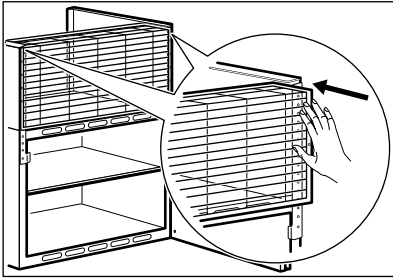

Monter den bukkede kant bagud, under de øverste kanter af teleskopvæggene.

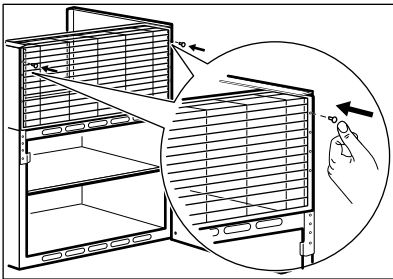

Fastgør teleskopfronten ved at trykke plastnitterne ind i hullerne på forsiden.

1.7 PLEJE OG RENGØRING

- i** Rengør produktet med en fugtig, blød klud. Brug kun neutrale rengøringsmidler. Brug ikke slibende produkter, skuresvampe, opløsningsmidler eller metalgenstande.

2. MILJØBESKYTTELSE

Genbrug materialer med symbolet  .

Genbrug emballagen ved at lægge den i en dertil egnet beholder. Bidrag til at beskytte vores miljø og vores sundhed ved at genbruge affald fra elektriske og elektroniske produkter.

Bortskaf ikke produkter mærket med symbolet  med husholdningsaffaldet. Indlevér produktet på den nærmeste genbrugsstation, eller kontakt den kommunale ordning.

SISÄLTÖ

1. KAAPIN ASENNUSOHJEET	29
1.2 ASENNUS	30
1.3 VETIMEN KINNITTÄMINEN	31
1.4 HYLLYN ASENTAMINEN	32
1.5 SÄÄDETTÄVIEN SEINIEN ASENTAMINEN	32
1.6 SÄÄDETTÄVÄN ETUSEINÄN ASENTAMINEN	32
1.7 KUNNOSSAPITO JA PUHDISTAMINEN	33
2. YMPÄRISTÖ	34

1. KAAPIN ASENNUSOHJEET

1.1 TUOTE



Korkeus: 450–750 mm

Syvyys: 570 mm

Mukana tulevat osat

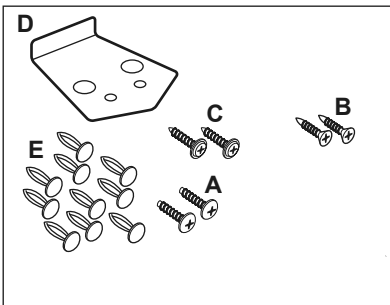

A. Vetimen ruuvit, 4 x 15 mm (2x)

B. Ohjausruuvit, 4,2 x 13 mm (2x)

C. Lukkoruuvit, 4,2 x 14 mm (2x)

D. Vedin (1x)

E. Muoviniitit (10x)

Valitse oven avautumissuunta kääntämällä kaappia 180°.

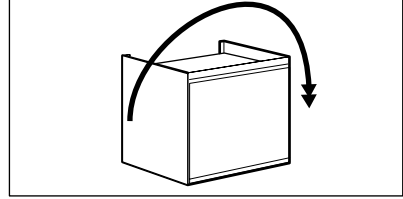

1.2 ASENNUS

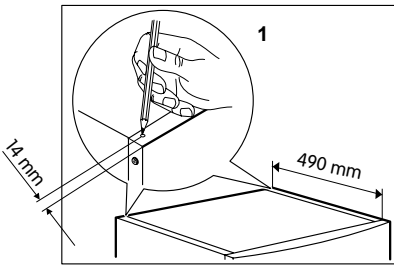

1. Merkitse reikien kohdat.

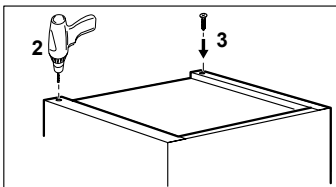

2. Poraat takakulmiin 3,5 mm reiät reikämerkintöjen kohdalle.

3. Kiinnitä ohjausruuvit (2x) (B). Älä kiristä niitä kokonaan. Käännä kaappi ja sijoita se laitteen päälle niin, että ovi avautuu halutun suuntaisesti.

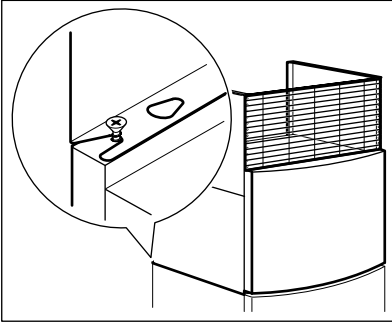

Vie ohjaustapit (2x) kaapin pohjassa oleviin loviin.

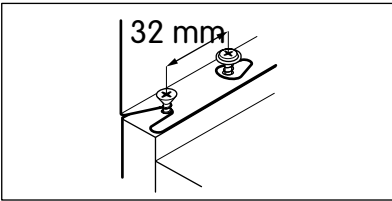

Varmista kaappi lukkoruuvien (2x) (C) avulla.

1.3 VETIMEN KIINNITTÄMINEN

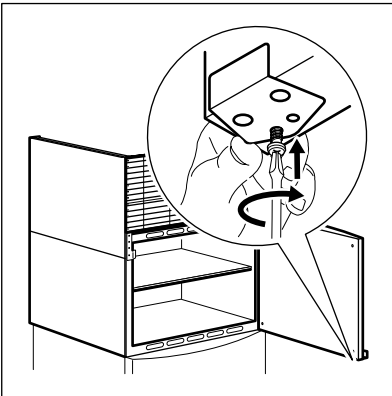

Sijoita vedin oven alareunaan ja kiinnitä se tylppäkärkisillä ruuveilla (A).

1.4 HYLLYN ASENTAMINEN

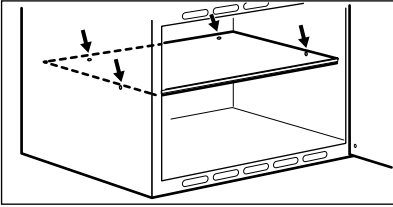

Asenna hylly kaapissa olevan neljän kiinnityspisteen varaan. Varmista, että hylly oikealla kohdalla ja vakaa.

1.5 SÄÄDETTÄVIEN SEINIEN ASENTAMINEN

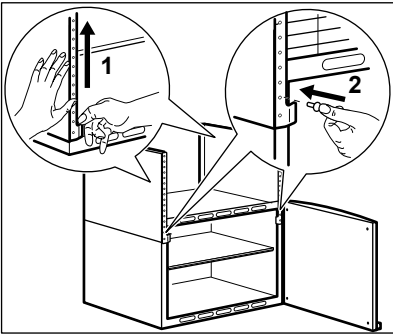

1. Työnnä säädettävät seinät sopivaan korkeuteen.
2. Käännä jokaisen sivun taite alas ja asenna muoviniitit (E).

1.6 SÄÄDETTÄVÄN ETUSEINÄN ASENTAMINEN

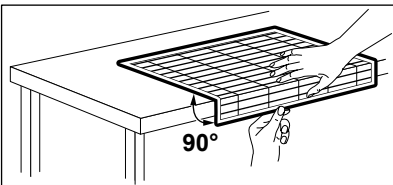

Sijoita säädettävä etuseinä paikalleen taitettu reuna ylöspäin ja kaapin takaosaan suunnattuna. Säädä korkeus taittamalla etuseinää 90° taaksepäin.

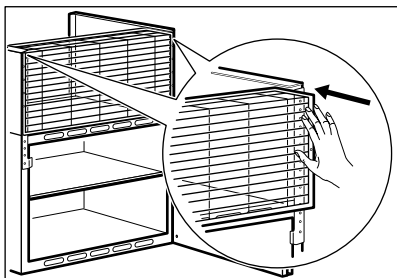

Asenna etuseinä paikalleen taitettu reuna taaksepäin, säädettävien seinien yläreunojen alle.

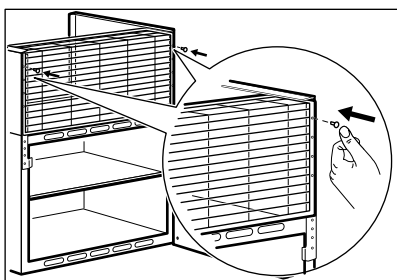



Kiinnitä etuseinä painamalla muoviniitit sen reikiin.

1.7 KUNNOSSAPITO JA PUHDISTAMINEN

- i** Puhdista tuote kostealla, pehmeällä liinalla. Käytä vain neutraaleja puhdistusaineita. Älä käytä hankaavia aineita, hankaussieniä, liuotinaineita tai metallivälineitä.

2. YMPÄRISTÖ

Kierrätä  -symbolilla merkityt materiaalit.
Kierrätä pakkaus toimittamalla se oikeaan keräyssäiliöön.
Osallistu ympäristön ja ihmisten terveyden suojelemiseen
kierrättämällä sähkö- ja elektroniikkatuotteet.

Älä hävitä talousjätteen joukossa tuotteita, joissa on  -merkki. Toimita tuote lähimmälle kierrätysasemalle, tai ota yhteyttä asuinkuntasi viranomaiseen.

EFNISYFIRLIT

1. LEIÐBEININGAR UM SAMSETNINGU SKÁPS	35
1.2 UPPSETNING	36
1.3 UPPSETNING Á HANDFANGI	37
1.4. UPPSETNING Á HILLU	38
1.5. UPPSETNING Á STÆKKANLEGUM VEGGJUM	38
1.6. UPPSETNING Á STÆKKANLEGRI FRAMHLIÐ	38
1.7 UMHIRÐA OG ÞRIF	39
2. UMHVERFISVERND	40

1. LEIÐBEININGAR UM SAMSETNINGU SKÁPS

1.1 VÖRUÚRVAL



Hæð: 450–750 mm

Dýpt: 570 mm

Meðfylgjandi hlutir:

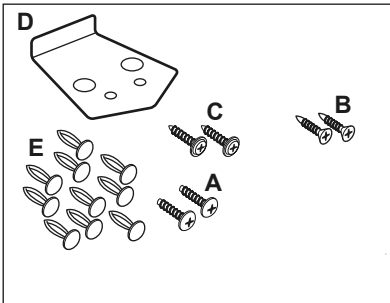

A. Skrúfa fyrir handföng, 4 x 15 mm (2x)

B. Stýriskrúfur, 4,2 x 13 mm (2x)

C. Læsiskrúfa, 4,2 x 14 mm (2x)

D. Handfang (1x)

E. Plastappar (10x)

Veldu í hvaða átt skápurinn opnast með því að snúa honum um 180°.

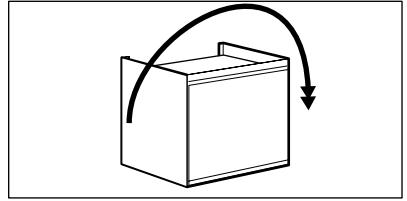

1.2 UPPSETNING

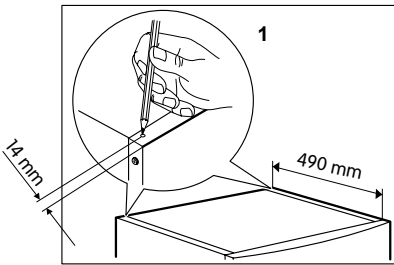

1. Merktu fyrir skruvgötunum.

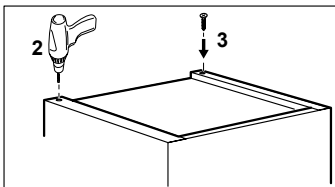

2. Boraðu 3,5 mm göt í aftari hornin við merkt göt á vörinni.

3. Skrúfaðu stýriskrúfurnar tvær í (B). Ekki skrúfa þær alveg fastar. Snúðu skápnnum og settu hann upp á tækið þannig að hægt sé að opna hann í þá átt sem hentar.

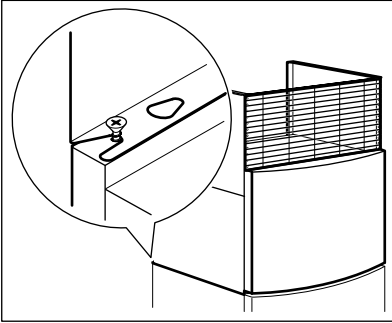

Settu í tvær stýriskrúfur þar sem tekið er úr fyrir þeim undir skápnum.

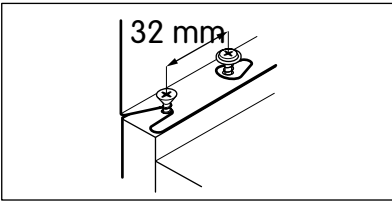

Festu skápinn tryggilega með því að skrúfa læsiskrúfurnar tvær (C) fastar.

1.3 UPPSETNING Á HANDFANGI

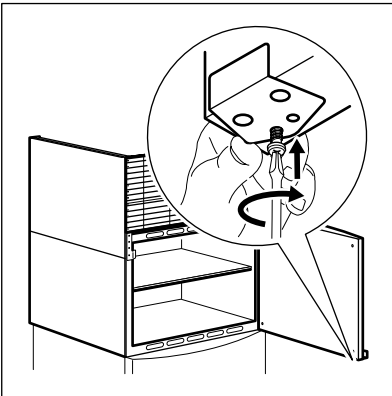

Settu handfangið á neðri hluta hurðarinnar og festu það með rúnnuðu skrúfunum (A).

1.4. UPPSETNING Á HILLU

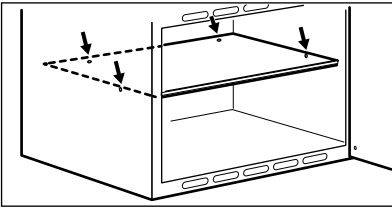

Settu hilluna upp á festipunktana fjóra inni í skápnnum.

Gakktu úr skugga um að hillan sé rétt upp sett og stöðug.

1.5. UPPSETNING Á STÆKKANLEGUM VEGGJUM

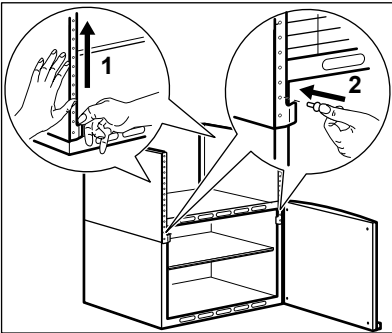

1. Ýttu stækkanlegu veggjunum upp í þá hæð sem óskað er eftir.
2. Brettu inn neðri flípanum báðum megin og festu plasttappana (E).

1.6. UPPSETNING Á STÆKKANLEGRI FRAMHLIÐ

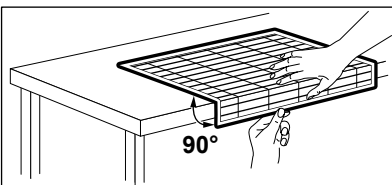

Settu stækkanlegu framhliðina með bogna jaðarinn upp að bakhlið skápsins. Stilltu hæðina með því að bretta jaðarinn í 90° aftur á bak.

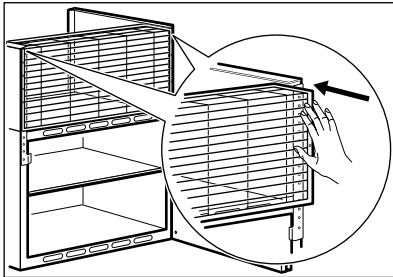

Settu framhliðina á þannig að beygði jaðarinn snúi aftur, undir efri jöðrum stækkanlegu veggjanna.

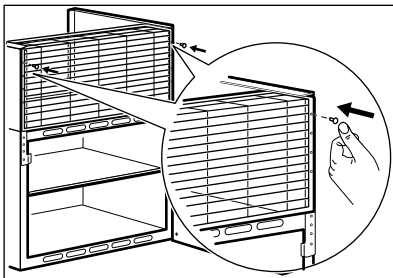

Festu stækkanlegu framhliðina með því að þrýsta plasttöppunum inn í götin á framhliðinni.

1.7 UMHIRÐA OG ÞRIF

- i** Þrífðu vöruna með rökum og mjúkum klút. Notaðu eingöngu hlutlaus hreinsiefni. Ekki nota vöru með svarfefnum, þvottasvampa, leysiefni eða málmhluti við þrif.

2. UMHVERFISVERND

Settu í endurvinnslu efni með tákni .

Settu umbúðirnar í endurvinnslu með því að setja þær í viðeigandi gáma. Stuðlaðu að umhverfisvernd og heilbrigði allra með því að setja í endurvinnslu allar rafmagns- og rafeindavörur.

Ekki farga vörum merktum með tákni  með almennu heimilissorpi. Skilaðu vörunni inn á næstu endurvinnslustöð eða leitaðu upplýsinga hjá sveitarfélaginu.

ELVITA

ELON GROUP

Elvita products are distributed and marketed by Elon Group AB.

Elon Group AB Bäcklundavägen 1 | 702 03 Örebro
Sweden

ELON GROUP | +46(0)10-220 40 00 | ELONGROUP.SE
Support and service: ELVITA.SE

